

**МИНИСТЕРСТВО ПРОСВЕЩЕНИЯ РОССИЙСКОЙ ФЕДЕРАЦИИ**  
**Федеральное государственное бюджетное образовательное учреждение**  
**высшего образования**

**«Башкирский государственный педагогический университет**  
**им. М. Акмуллы»**

**Научно-исследовательский институт стратегии развития образования**

**ДИСТАНЦИОННОЕ ОБРАЗОВАНИЕ:  
ТРАНСФОРМАЦИЯ, ПРЕИМУЩЕСТВА, РИСКИ И ОПЫТ**

Материалы I Всероссийской научно-практической конференции  
(с международным участием)



**Уфа 2020**

УДК 371.2  
ББК 74

*Рекомендовано к изданию  
Редакционно-издательским советом БГПУ им.М. Акмуллы*

**Дистанционное образование: трансформация, преимущества, риски и опыт** [Текст]: материалы I Всероссийской научно-практической конференции (с международным участием), 16-18 декабря 2020 года. – Уфа: Издательство БГПУ им. М.Акмуллы, 2020. – 590 с.

В сборник вошли материалы, представленные участниками I Всероссийской научно-практической конференции (с международным участием)».

ISBN 978-5-6042485-6-0

**Редакционная коллегия:**

- Асадуллин Р.М.
- Штейнберг В.Э.
- Сергиенко И.В.
- Аминов Т.М.
- Антошкин В.Н.
- Левина И.Р.
- Фатхулова Д.Р.

© Коллектив авторов, 2020

## **Уважаемые участники конференции!**

Мы рады представить вам сборник материалов I Всероссийской (с международным участием) научно-практической конференции «Дистанционное образование: трансформация, преимущества, риски и опыт», которая прошла 16-17 декабря 2020 г. в Башкирском государственном педагогическом университете им. М.Акмуллы в рамках Национального педагогического форума.

Конференция была инициирована Советом ректоров Республики Башкортостан и организована сотрудниками Научно-исследовательского института стратегии развития образования БГПУ им. М.Акмуллы.

Целью конференции стало обобщение и распространение практического положительного опыта по использованию дистанционных образовательных технологий в системе образования.

Тема конференции вызвала огромный интерес среди образовательных учреждений различного уровня: вузы, школы, средние специальные учебные заведения. На конференцию было подано более 250 заявок на участие.

География конференции обширна: Россия (Москва, Екатеринбург, Казань, Краснодар, Ялта, Челябинск, Оренбург, Омск, Коломна, Шадринск, Троицк, Лениногорск, Набережные Челны, Элиста, Иваново, Октябрьский, Салават, Стерлитамак, Нефтекамск, Уфа), Казахстан (г. Актобе, г. Шымкент), Кыргызстан (Бишкек), Израиль (Kallansawa), Азербайджан (Баку).

Конференция проводилась в дистанционном формате и смогла объединить участников всех городов и стран.

В ходе работы пленарного заседания и секций, обсуждений проблемных вопросов в сфере дистанционного образования были выработаны:

- стратегические направления цифровой трансформации образования;

- механизмы эффективного включения дистанционного обучения в решение задач национального проекта «Образование»;

- обозначены перспективные задачи по обновлению содержания образования на основе инструментов дистанционного образования в соответствии с современными требованиями к уровню готовности выпускников.

Участники конференции отметили, что в Республике Башкортостан накоплен богатейший опыт применения форм дистанционного образования. Каждый из вузов республики предлагал свои наработки в данной области, которыми они готовы обмениваться и реализовывать, в том числе в сетевом формате.

Участники пленарного заседания и всех пяти секций согласовали общие позиции по стратегии цифровой трансформации образования, подходам к обновлению содержания и качеству подготовки специалистов разного уровня, развитию воспитывающего пространства образовательных организаций на основе дистанционных технологий.

Следует отметить, что организаторам конференции удалось в дистанционном формате организовать научную коммуникацию по вопросам цифровизации в образовании и жизни, обсуждение проблем, связанных с дистанционными технологиями, которые волнуют научное сообщество в такой непростой для общества период.

С уважением, оргкомитет конференции.

## Оглавление

<b>Секция 1. Актуальные вопросы цифровой трансформации образования: системные аспекты</b> .....	13
Абдрахманова З.Р. Онлайн игрофикация как способ вовлечения студентов в научно-исследовательскую деятельность.....	13
Dr. Abu Rass. Challenges facing arab education in Israel as a result of COVID 19 .....	16
Алешкина О.В. Трансформация образования с учетом современных требований .....	20
Абдрахманова Ф.Р. Социальные проблемы дистанционного обучения .....	24
Асадуллин Р.М. Педагогическое сопровождение субъектного развития будущего специалиста в условиях дистанционного образования в вузе.....	36
Ахмадеев К.Н., Мустафина И.Р. Применение дистанционного обучения в учебных заведениях в эпоху пандемии.....	43
Ахундова С. М. Образование в Азербайджане в период трансформации современного образования. ....	46
Бугров А.С. Социальные риски масштабирования дистанционного образования.....	49
Быбин А.А., Гусаров А.В. Дистанционное образование: отношение студентов технического университета.....	53
Гусейнова Е.Л. Анализ результатов проведения аудиторных занятий в режиме онлайн в техническом вузе в весеннем семестре 2020 года .....	57
Елебесова С.А., Мурзахмедова Г.М. Организация дистанционного обучения в Бишкекском государственном университете имени академика Кусеина Карасаева .....	61
Елкин О.М. К проблеме использования кибернетического моделирования образовательного процесса .....	65
Исмагилов Р.А., Фархутдинов И.М., Фархутдинов А.М, Хайрулина Л.А.. Особенности реализации дистанционного образования по геологии. Исторические аспекты становления и развития высшего геологического образования на Южном Урале.....	70
Лакман И.А., Галямов А.Ф. Опыт реализации программы «Кадры для цифровой экономики» в республике Башкортостан .....	73
Левина И.Р, Дустова З.С. Педагогические основы организации творческой деятельности студентов в условиях дистанционного обучения .....	76
Левина И.Р. Севастьянов А.С. Реализация воспитательной деятельности в период дистанционного обучения .....	85

Мирсаяпов Р.Р., Бакеева З.М., Латыпов И.Ф. Дистанционное обучение работников агропромышленного комплекса, проблемы и пути их решения .....	89
Петрищев И.О., Тихонова А.Ю. Подготовка специалистов творческих профессий в педагогическом вузе средствами дистанционных технологий .....	93
Рахматуллин Р.Ю. Дистанционное обучение: pro et contra .....	99
Салыбекова Ф.М., Алметов Н.Ш. Методы комбинации элементов различных педагогических технологий в учебном процессе .....	102
Ураев Р.Р., Столетов А.И., Юнусбаева В.Ф. Особенности организации самостоятельной работы обучающихся по социально-гуманитарным дисциплинам в дистанционном формате .....	107
Царегородцева Е.А. Проблемы формирования психологических оснований реализации цифровых инструментов в образовательном процессе у будущих учителей .....	111
Шарипова Л.Р., Вильданов Р.Р. Дистанционные образовательные технологии и их значение для современного профессионального образования .....	114

**Секция 2. Система дистанционного обучения: методология, теория, методика, техническое и программно-информационное обеспечение .....**

Алекперова А.Р., Вильданов Р.Р. Компетентностный подход в условиях дистанционного образования .....	119
Андрианова Ю.Г. Комплексные методы обучения иностранным языкам в условиях дистанционного учебного процесса в высшей школе .....	122
Аринова К.Н., Еркинова А.Е. Distance learning through the eyes of a student .....	130
Банникова Т.И. Проблемы применения дистанционных образовательных технологий при обучении магистрантов-дизайнеров ...	132
Билалова Д.Н., Балабанов М.В., Загидуллин Э.А. Интернет ресурсы и их место в дистанционном образовании .....	135
Галимханов А.Б., Путинцева А.А. Об изменениях в организации обучения в период самоизоляции в БашГУ .....	139
Герасимова Е.П., Вильданов Р.Р. Этапы развития дистанционного образования в России .....	146
Демченко Н.А. Использование дистанционных образовательных технологий в высшей школе .....	150
Дмитриев А.М., Валиахметов Ф.А. Адаптация дисциплины «Селекция и семеноводство полевых культур» к дистанционной форме обучения .....	153
Каримова Г.Ю., Хисматуллин О.Ю., Каримов Р.Р. Развитие дистанционных технологий в современном образовании .....	158

Карпенко М.П., Басов В.А. Практические аспекты применения образовательных платформ.....	160
Киреева Н.А., Билалова Д.Н. Цифровые технологии: опыт применения в преподавании гуманитарных дисциплин в техническом вузе .....	164
Коморникова О.М. Качество дистанционного образования в оценках студентов.....	168
Кузнецов И.Ю., Ягудин А.Г. Основные сложности при создании онлайн – курса .....	172
Лукьянова М.Т., Залилова З.А. Основы финансовой грамотности у выпускников образовательных программ не экономических направлений.....	175
Максютова А.Д., Вильданов Р.Р.Преимущества и недостатки дистанционного обучения в вузах России.....	180
Мархакова Е.Д. Дистанционное обучение: обмен опытом .....	183
Мезенцева Н.Г.Применение электронных образовательных компонентов технологии flipped class на уроках истории.....	187
Миронова И.В., Чернышенко Ю.Н., Ярмухамедова Э.И. Опыт использования дистанционных образовательных технологии на примере факультета пищевых технологий .....	191
Поподько А.А., Вильданов Р. Р. Преимущества и недостатки дистанционного обучения .....	196
Спивак К. И., Вильданов Р.Р. Плюсы цифровой трансформации образования.....	199
Тархов С.В., Тархова Л.М., Урманов В.Г. Управление учебным контентом в системах дистанционного обучения .....	202
Уйманова И.П. Применения системы дистанционного обучения по дисциплине «Физическая культура и спорт» .....	206
Фаритова Л.Х. Особенности дистанционного обучения в дизайн-образовании.....	208
Худякова А.В. Организация производственной практики студентов педагогического вуза в дистанционном формате .....	212
Шайхутдинова К.А., Вильданов Р.Р. О преимуществах и недостатках системы дистанционного обучения за рубежом и в России.....	216
Штейнберг В.Э., Фатхулова Д.Р . Качество образования: дидактические регулятивы в дистанционном обучении.....	219
Шульга Е.В., Шульга В.И. Сравнительный анализ платформ для проведения онлайн-занятий в рамках дистанционного обучения: образовательный и финансовый аспекты .....	224
Шуплецова Ю.А. Организация групповой работы при дистанционном обучении в вузе.....	228
Яковлева Ю.В. Скрам-технология как средство дистанционного обучения в педагогическом вузе.....	232

<b>Секция 3. Инструментарий дистанционного образования: дидактические и технические аспекты.....</b>	<b>237</b>
Алиева С.А. Влияние цифровизации на образовательный процесс	237
Аринова К.Н. Влияние дистанционного обучения на современное высшее образование .....	240
Ахметшин А. Т., Тухватуллин М. И., Харисов Д. Д. Опыт использования дистанционных образовательных технологий в преподавании дисциплины «Автоматизация и цифровизация технологических процессов в теплоэнергетике» .....	243
Валуллин С.Х. Современные пути решения проблем в системе профессионального технического образования студентов с применением электронного обучения .....	249
Воронина О.В. О Дисциплине «Информационные технологии в профессиональной деятельности» в дистанционном формате заочного отделения.....	252
Галимов В.М. Применение дополнительных цифровых устройств в преподавании технических дисциплин .....	258
Галкина Г. Д. Классификация проблем реализации образования в исправительных учреждениях: дистанционное обучение как путь их решения .....	261
Горлицын С.В. Интеграция образования и производства в системе подготовки специалистов технического профиля .....	267
Кадырова А.В., Акиева А.С., Кондратьева Н.С. Distance learning technologies in medical education .....	275
Кондратьева Н.С. Дипломное проектирование с применением дистанционных образовательных технологий (на примере специальности 09.02.04 «Информационные системы (по отраслям)») .....	280
Кузенко С.Е. Сравнительный анализ цифровых инструментов в образовании.....	284
Левина Т.М., Билалова Д.Н, Переверзева Р.Р., Низамова Л. Возможности использования электронных платформ в образовательном процессе вуза .....	288
Маликов Т.Ф. Применение дистанционных образовательных технологий при выполнении курсового и дипломного проектирования .	292
Мамаев О.А, Смолина Л.В., Зинева М. И. Из опыта внедрения дистанционных образовательных технологий в условиях экстремального режима работы студентов и преподавателей .....	297
Никитина Г.Р., Кудинов И.В. Организационно-методическое сопровождение внедрения массовых открытых онлайн курсов в системе профессионального образования.....	301
Nurzhanova M.N., Kanlybayeva A.U. Implementation of digital technologies in teaching English and Russian languages .....	305



Осипова А.Б., Ахметова С.Р. Цифровые ресурсы для организации интерактивного обучения студентов.....	310
Репина К.Г.Использование возможностей социальных сетей в процессе дистанционного обучения бакалавров изобразительного искусства .....	314
Салахова М.Г.Целесообразность изучения иностранного языка через интернет (на примере китайского языка) .....	317
Сергиенко И.В., Лыгина О.И., Сергиенко Е.Б., Крымова М.А. Структура и реализация сетевой модели кружковой работы с применением технологий электронного обучения .....	324
Смирнов В. А., Зайцева С. А. Комбинированный способ поддержки дистанционного учебного взаимодействия на базе сайтов и социальных сетей.....	332
Файзрахманова Л.М. Особенности формирования и совершенствования фонетической компетенции студентов в условиях дистанционного обучения .....	335
Хабиров А.Ф.Организация и проведение лабораторных работ в дистанционной форме.....	339
Целищев Н.С., Переверзева Р.Р. Применение чат-ботов при обучении в дистанционном формате.....	342
<b>Секция 4. Педагогические технологии дистанционного образования.</b> ....	346
Аглиуллин Э.А. Проектирование модели образовательной среды детской музыкальной школы на основе дистанционных технологий.....	346
Анохина С.З. Способы организации обучения в дистанционном формате.....	350
Бахтиярова В.Ф., Габидуллина С.М., Лутфуллин Ю.Р. Подготовки студентов педагогического вуза к проектированию профессиональной карьеры .....	353
Богданова А.Н., Курочка Р.А. Опыт применения смешанного обучения в курсе информационных технологий как средство выравнивания знаний бакалавров физико-математического образования.....	358
Валиуллина Г.Ф. Некоторые вопросы по организации домашних дистанционных занятий по фортепиано .....	361
Гордеева Е.В. Организация дистанционного онлайн-практикума (на примере фортепианной музыки).....	364
Громова Н. С. Дистанционное образование в парадигме современного вуза: вызовы пандемии .....	371
Даулетова Д.Д. Teaching tools and technologies for conducting online lessons in a foreign language .....	377
Дёмина Е.А. Аспекты готовности педагога к реализации смешанного обучения в условиях цифровизации образования .....	380

Завьялова В.А. Компоненты профессиональной готовности преподавателей к использованию дистанционных образовательных технологий в системе дополнительного профессионального образования.....	385
Зарипова А.Р. Галлямов Ф.Н. Сафиуллин Ш.И. Особенности применения педагогических технологий в системе дополнительного образования.....	390
Иванова С.В. Дистанционное обучение – основа повышения качества профессиональной подготовки будущих специалистов .....	394
Изгарина Г.К., Сергиенко И.В. Развитие электронного обучения в системе дополнительного образования .....	399
Иргалиев А.С. Роли и компетенции преподавателя вуза в системе онлайн-обучения .....	403
Коган О.С., Герасимова Е. П., Нуркаева А. Р. Мнение студентов вуза по использованию системы дистанционного обучения MOODLE в образовательном процессе .....	408
Кузнецова А.В. , Савина Н.В. Возможности дистанционного партнерства школы с историко-краеведческими организациями в процессе патриотического воспитания младших школьников.....	411
Кузьмина Е.О., Кудинов И.В. Применение технологий электронного обучения для организации внеурочной деятельности при удаленном обучении.....	416
Курило Ю.А. Опыт по проведению педагогической практики в дистанционном формате в ОМПУ .....	421
Лопатников П.С. Тесты учебной деятельности как средство изучения нового материала в организациях дополнительного профессионального образования.....	425
Мазитова Л.Т., Мазитова В.Р. Плюсы и минусы дистанционного обучения. Взгляд с двух сторон.....	427
Мартынова Ю.В., Афонькова Ю.В. Теоретические основы применения wiki-технологии для развития умений иноязычной письменной речи .....	432
Медешова А.Б., Адельбаева Н.А., Курмашева Д.Н., Акимова С.М. Анализ зарубежного опыта part-time обучения.....	436
Мирзаева Р. Х. Некоторые особенности формирования позитивного имиджа руководителя образовательного учреждения .....	442
Нуриева Р.Я. Реализация принципов дистанционного обучения на занятиях по иностранному языку .....	445
Розина О. В. «Кинопедсовет»: кино как инструмент подготовки педагога к духовно-нравственному воспитанию учащихся .....	450
Романович Л.А. Из опыта организации дополнительного обучения математике .....	456

Смирнова Н.А., Жаринов Ю.А. Использование учебной платформы «Academic Earth» при изучении английского языка и информатики в дистанционном формате.....	459
Сычёва Н.В., Сысолятина А.А. Организация гражданско-патриотического воспитания путем дистанционных форм обучения в вузе .....	464
Токарева Е. Н. Изменение алгоритма взаимодействий между преподавателем и студентами в цифровой образовательной среде .....	468
Фатхулова Д.Р. Применение интернет технологий в дистанционном обучении иностранному языку .....	471
Чупина И. П. Дистанционные образовательные технологии в высшей школе в условиях распространения пандемии коронавируса.....	480
Яковлева А.Р., Кобякова Т.И. Эффективность сочетания традиционных и дистанционных технологий при обучении в вузе .....	484
Яппарова Д.М. Особенности цифровой культуры в реализации возможностей развития продуктивного мышления будущего педагога-музыканта.....	489

**Секция 5. Управление цифровой трансформацией образования. Особенности организации дистанционного обучения на селе и в городе.....**

Артюхин О.И., Артюхина М.С. Особенности организации дистанционного обучения в сельской школе .....	493
Бабин А.С., Лаптева Т.Д., Скорнякова А.Ю., Черемных Е.Л. Особенности применения платформы microsoft teams в школьном обучении математике .....	497
Байназарова Э.М., Дорофеев А.В. Применение электронно-библиотечных ресурсов для организации проектной деятельности обучающихся средней школы в центральной библиотеке Кармаскалинского района .....	505
Борлыкова Г. Д. Использование деформированных упражнений на уроках физики в условиях дистанционного обучения .....	514
Букатов В. М., Фрига С. В. О первом опыте онлайн трансформации социо-игровой «режиссуры урока» и сельских перспективах его развития .....	520
Гадеева Э. Д. Применение дистанционных технологий на логопедических занятиях .....	524
Дмитрук Т. И. Организация самостоятельной работы с использованием информационно-коммуникационных технологий в начальной школе .....	528
Ильичева Е.В. Приемы активизации учебно-познавательной деятельности учащихся при использовании дистанционных форм обучения .....	534

Жанкина Х.К. Сергиенко И.В. Дистанционное образование: аспекты реализации в современных условиях .....	539
Лобанова К.В., Ястремская Ю.А. Специфика организации аудиторной работы в условиях дистанционного обучения в период пандемии .....	542
Лушников Т. В. Влияние дистанционных форм обучения на доступность дополнительного образования в условиях села .....	546
Лысенков А.В., Алленов А.Н. Управление цифровой трансформацией образования. Особенности организации дистанционного обучения на селе и в городе .....	553
Радыгин И.К. Перспективы и преимущества применения системы принятия решения в области управления организацией дополнительного образования .....	557
Федулова С.В. Т. Чебакова В.Ю. Использование интерактивных плакатов при обучении .....	560
Фаррахетдинова А.Р. Проблемы и преимущества дистанционного образования студентов, проживающих на сельских территориях .....	563
Фахрисламова А.Г. Проблемы и перспективы дистанционного обучения в сельской школе .....	570
Шляхтина Н. В. Возможности сетевой формы реализации программ как инструмент решения проблем сельской школы при организации дистанционного обучения .....	574
Шобонов Н.А. Некоторые проблемы организации дистанционного обучения в сельской школе .....	579
Якупова Г.М. Дистанционные технологии в образовании. Вспомогательные платформы для успешного дистанционного обучения .....	.....

## **Секция 1. Актуальные вопросы цифровой трансформации образования: системные аспекты**

**УДК 378.147**

*Абдрахманова З.Р., ст. преподаватель  
РФ, г. Уфа, ФГБОУ ВО УГНТУ, аспирант  
РФ, г. Уфа, ФГБОУ ВО «БГПУ им. М. Акмуллы»*

### **ОНЛАЙН ИГРОФИКАЦИЯ КАК СПОСОБ ВОВЛЕЧЕНИЯ СТУДЕНТОВ В НАУЧНО-ИССЛЕДОВАТЕЛЬСКУЮ ДЕЯТЕЛЬНОСТЬ**

Для системы высшего образования 2020 год не только был годом испытаний, но и годом появления новых возможностей. Внезапный переход на дистанционное обучение показал насколько все были не готовы к такому резкому повороту событий.

После настройки дистанционного обучения появилось время и небольшой опыт для совершенствования процесса дистанционного ведения занятий со студентами. Практика работы показала, что студенты достаточно быстро устают во время онлайн-занятий и теряют вовлеченность, а со временем и мотивацию к обучению. А что как не игра позволяет вернуть интерес слушателей, ведь возможно перенести игровую механику компьютерных игр в новую образовательную реальность.

Помимо потребностей студентов сам процесс цифровизации образования предлагает внедрение разных игровых технологий.

На первом этапе с образовательной целью было решено внедрить элементы игрофикации в учебную дисциплину. Для онлайн занятий была использована облачная платформа для проведения видео-конференций ZOOM. Технические характеристики ресурса позволяли делить учебную группу студентов на подгруппы и разводить их по отдельным сессионным залам, ограничивая время нахождения в залах, и где они в свою очередь могли работать над полученным заданием. Задания были одинаковые по форме, но разные по содержанию. Так по дисциплине «Продвижение и реализация туристического продукта» для студентов 4 курса были предложены задания со схожими целями (подбор, презентация и реализация тура), но для разных потенциальных потребителей. Студенты в игровой форме представляли результат выполнения задания. Каждая группа распределяла между участниками роли в соответствии с легендой и проходила все этапы задания: подбирали тур, демонстрируя возможные варианты и составы турпакетов на своих экранах, презентовали тур, соблюдая все правила и технологическую последовательность, и дистанционно «оформляли» сделку.

По итогам проведённой игры студенты дали положительную обратную связь, подтвердив свою вовлеченность в игровой процесс, высказав своё пожелание и дальше использовать игровые технологии на своих занятиях.

Результат промежуточной аттестации по дисциплине в данной группе показал, что уровень усвоения теоретического материала по темам, при изучении которых был использован метод игропрактик, в процентном соотношении выше (на 15%) по сравнению с темами, которые изучались с помощью традиционных форм образовательного процесса.

Практический опыт использования онлайн игрофикации позволил сделать вывод, что данную технологию можно было использовать и в дальнейшем.

Научно-исследовательская работа студентов является обязательной частью образовательного процесса, но также важна и для университета в целом, так как влияет на показатели эффективности ВУЗа. Данные аспекты повлияли на выбор проблемы вовлеченности студентов в научно-исследовательскую деятельность и предложение решения вопроса, используя инструмент игропрактик.

Для этого была разработана концепция игры «Высшая школа космического туризма».

Проводить игру можно как в онлайн формате, так и в очном варианте. При разработке заданий была учтена необходимость использования разных форматов.

Участниками игры являются студенты по направлениям подготовки 43.03.03. «Гостиничное дело» и 43.03.02. «Туризм» 1-2 курса. Именно начальные курсы более восприимчивы и отзывчивы к подобным технологиям, что позволяет сделать вывод, что именно данной категории можно и нужно прививать интерес к научной деятельности.

Игра по продолжительности рассчитана на 56 академических часов: 8 часов лекции, 16 часов практик, 32 часа самостоятельной работы студентов. Аудиторные занятия будут проводится 1 раз в неделю в течение одного месяца.

По структуре игра разделена на 4 этапа: первый день посвящён введению в научную деятельность, где студенты знакомятся с основными понятиями и терминологией. Во второй день изучаются теоретические аспекты научной деятельности. Третий день осваивают экспериментальные составляющие, а четвёртый день посвящён проблемам монетизации науки.

Студенты делятся на команды не более 10 человек. Для создания соревновательной среды необходимо участие не менее 2, но для эффективного управления и контроля течением игры не более 5 команд. В каждой команде распределяются следующие роли: «Руководитель», «Теоретик», «Практик», «Экспериментатор». Каждая роль имеет

подробное описание целей и функциональных обязанностей. Использование ролей в игре позволяет студенту от лица своего персонажа решать задачи в непривычных условиях, проявляя имеющиеся у него знания и навыки.

В первой половине дня студенты знакомятся с теоретической частью темы дня, вторая половина посвящена практической работе в группах. По каждому заданию определены индивидуальные и командные критерии оценки. По окончании онлайн этапа игры каждый из игроков выполняет самостоятельное задание, результат которого представляет в начале следующего игрового дня.

Для поддержания соревновательного эффекта, контроля результатов игровой ситуации и определения лучших команд используется онлайн-таблица «Leader board», где по итогам каждого игрового дня выставляются индивидуальные и групповые оценки.

В результате игры у каждой из команд должны быть индивидуальные и/или групповые достижения: подготовленные к публикации статьи, работы и проекты для участия в конкурсах, доклады на научные конференции, заявки на гранты и т.д., так как именно вышеперечисленное и относится к основным показателям научно-исследовательской деятельности студентов.

Разработанный механизм вовлечения студентов в научно-исследовательскую деятельность позволяет использовать:

- практико-ориентированный подход в образовании, так как содержащиеся в игре наборы сцен, приближены к реальным жизненным ситуациям, что в свою очередь ведёт к повышению востребованности выпускников на рынке труда;

- мотивационную составляющую, так как игра имеет наградную систему;

- формально-неформальный тип взаимодействия студентов во время игры способствующий командообразованию в группах.

## ЛИТЕРАТУРА

1. Бибарсов, Д.А. Игрофикация в условиях цифрового образования: перспективы и риски / Д.А. Бибарсов // Вестник Калмыцкого университета. – Элиста. – 2020. – № 3 (47). – С. 122-130.

2. Печерская, Е.А. Вовлечение студентов в научно-исследовательскую работу в университете: механизм и оценка эффективности / Е.А. Печерская, Е.А. Савеленок, Д.В. Артамонов. // Инновации. – СПб. 2016. № 8. – С. 7-15.

© Абдрахманова З.Р., 2020

## **CHALLENGES FACING ARAB EDUCATION IN ISRAEL AS A RESULT OF COVID 19**

Palestinian Arabs in Israel are an ethnic minority which constitutes 20% of the total population of Israel. They live in three geographical areas, the Galilee in the North, the Triangle in the center and the Negev in the south, the home of Bedouins, and are affiliated with three religions: Islam, Christianity and Druze, which is another faction of Islam.

Covid-19 created worldwide crises in different aspects of life including education. It has hit everybody in Israel, poor and rich alike. However, poorer communities suffer the most. Education at all levels has been delivered online mainly, which has many negative consequences on Palestinian Arab pupils in general, mainly Bedouin pupils who live in the Negev, the southern part of Israel in recognized and unrecognized villages that lack crucial infrastructure such as electricity, running water, sewage system and roads.

In general, Palestinian Arab education lags behind Jewish education, with a gap of 30 years despite the fact that more money has been channeled to Arab education since 2010. In addition, it “receives inferior allocations for training, supervision, nature, and art lessons. In general, the physical conditions in the schools are bad, and they lack basic study aids. The Palestinian Arab schools have significantly fewer of the unique programs in which the Ministry of Education invests” [5, p. 1075].

The Israeli government response to the pandemic reflected the discriminatory policies against Palestinian Arab citizens and other minorities. Such policies were manifested in budget allocation, infrastructure development, education and other crucial services. As a result, Palestinian Arab education has been affected acutely from Covid-19. Arab students remained far behind their Jewish counterparts in terms of access to electricity, Internet connection, technology, especially Bedouins who live in a remote area geographically. Palestinian Bedouin Arabs who live in the Negev are affected the most.

According to the report released by the Arab Situation Room (ASR), “the level of the physical conditions in kindergartens, special education, middle schools and high schools in regular education, in most local authorities, was found satisfactory” [2, p. 3]. However, primary schools were not at the same level of readiness in most local authorities, due to the shortage of classrooms. In addition, the local authorities did not provide this year's budgets for the renovation of Arab educational institutions. As for distance learning, the report indicates a deficient level of readiness in terms of lack of computers and lack of infrastructure as well as insufficient training for the educational staff to cope



with the challenges caused by Covid-19, such as teaching online. Despite the challenges, most schools opened on September 1<sup>st</sup>, 2020 until the lockdown.

According to The Legal Center for Arab Minority Rights in Israel, mapping the needs of Arab pupils, excluding Bedouins, in “50 towns and villages out of 80 in the northern and central parts of Israel shows that 75,000 pupils” in these places have no computers at home [6, p. 1]. The report concludes that there are 130,000 Palestinian Arab pupils have no access to remote learning due to the lack of computers and the lack of access to the Internet. This means that children from underprivileged communities who have siblings, risk missing another year of school. In addition, the risks of dropping out from school are higher among the members of the Palestinian Arab minority in Israel, which will have social consequences pushing kids to the streets to do nothing, getting involved in illegal activities and facing violence. Furthermore, many classrooms in Palestinian Arab schools are extremely crowded, with 40 kids each, which makes it difficult to resume schooling and maintain social distancing. With the high rate of unemployment, many Arab parents prefer keeping their children at home.

The situation in Bedouin communities is more acute, where 102,000 are school-age children. “Thirty-six thousands of these pupils live in unrecognized villages, which lack any kind of infrastructure including access to technology” [1, p. 1]. In recognized villages, the situation is better in terms of infrastructure. However, since most families are large, and there is one computer at home, the majority of pupils has limited access to computers. As a result, online courses are worthless to most of the pupils in this specific population, since their access to computers and high-speed internet is very limited. In addition, the Ministry of Education has opened an educational portal for students in the Hebrew language with limited materials in Arabic, which makes the situation even worse.

At the university level, the readiness to cope with the pandemic was relatively fast. Immediately, colleges and universities formulated policies for dealing with the pandemic in terms of teaching courses, uploading materials and offering alternative ways of testing and evaluation, aiming at reducing the damage. As a result, they offered online courses and trained the academic staff to use a variety of tools and devices. However, the situation of Palestinian Arab college students is not promising in this context either because they face tremendous disadvantages compared to Jewish students, including language and cultural barriers to cope with academic demands, and the coronavirus has complicated the situation even more. The results of a recent survey, which included “675 students in higher education institutes including colleges and universities, showed that 10% of Jewish students were considering either quitting or taking a break from their studies, 22% of Arab students expressed their thinking of considering the same options” [3, p.1]. The findings of the survey also revealed the reasons behind such considerations that include facing financial hardship, problems in accessing the Internet and difficulties in

understanding the content of the lectures since the medium of instruction is Hebrew, not Arabic their native language. They also find it difficult to understand the materials. Despite that, the response of some higher education institutes such as “Ben Gurion University and Sapir College was satisfying” [4, p. 17]. Both are located in the Negev, the southern part of Israel, which is also the home of a Palestinian Bedouin community. The former provided mobile devices as an alternative to Internet connection to Bedouin students, and the latter launched fund raising campaigns and purchased personal computers for those who did not own them. However, the poor physical conditions of the houses in the unrecognized villages have been an obstacle to obtaining the maximum benefit from these mobile mediums. In fact, not every student has full access to personal computers and a quiet place for studying at home. Despite the quick response of some universities and colleges, the problems remained acute “since only 3.2% Arab students compared to 5.3% of Jews received the provided aid” [3, p.1].

In this regard, I would like to include my personal input and contribution as a coordinator of the program of Accessing Higher Education to Palestinian Arab Students at Beit Berl College, where I work as a lecturer of English and the UNESCO Chair-Holder for Multiculturalism in Teacher Education. In this program, which is financed by the Council of Higher Education, the college offers different programs to help Arab students cope with the academic demands of the B.Ed program. It includes different projects: 1) Step Ahead, 2) Entering in Academia, 3) A Preparatory Program for Science Education, and 4) A Preparatory Program for Arts. In Step Ahead, the newly accepted students attend three-week workshops, taking extra help in Hebrew and English languages and digital skills. To carry it out effectively, mentors, second and third year students, who are good achievers academically, are assigned. The second program, Entering in Academia, includes assigning social and academic mentors to first year students and providing hours to assistants who help lecturers in facilitating the materials for first year Arab students mainly, offering personal empowering workshops and psychological help for those who need it. Arab students, who have potential to pursue an academic degree, but their averages on the matriculation exams at the end of high school and the psychometric exam are not satisfactory, attend the preparatory programs. Therefore, the program is offered to provide the needed help in languages, Hebrew and English, some core courses and field trips. Similar to other programs, mentors are assigned to help these students adjust to campus life and to cope with the academic demands of the courses.

When the pandemic erupted, the college was closed, and a variety of help was provided online. We put extra effort in following the work of the mentors and assistants mainly to make sure that first year students get the maximum benefit they need. In addition, we requested an extra budget to purchase some computers to be checked out by students who need them and allocated

scholarships of \$600 to 20 Arab students who faced financial hardship. We also offered more hours for assistants to help not only first year students, but also others in advanced years in the B. Ed program and even in the M. Ed programs.

As a result of this help, the dropout of first year students was minimal. Only two students dropped out from the two preparatory programs and other three first-year students. In this way, we succeeded in facilitating the learning process not only for first-year students, but also for the rest of the students who were pursuing their first and second degrees. In addition, the offered assistance reduced the amount of pressure that students suffered from. It could be concluded that the program of Accessing Higher Education to Palestinian Arab students provided the needed extra help to assist Arab students in coping with the psychological as well as the learning challenges that first-year students faced during this special period.

In conclusion, there is no doubt that the response of the Israeli government to the specific needs of Palestinian Arab students at all levels of education was not satisfactory. In general, there should be a governmental plan to reduce the gaps between Arab and Jewish education in Israel, which should take into consideration the specific needs of this community. To do so, the government should involve different agencies that represent the Palestinian Arab minority in Israel such as the High Follow-Up Committee for Arab Citizens of Israel, local authorities and educators to map the needs of this community. A comprehensive plan with allocated budgets and assigned hours should follow to be carried out step by step.

To facilitate learning during Covid-19 to Palestinian Arab pupils, the Ministry of Education should upload all of the materials in Arabic. In addition, there is a need for uploading the recorded lessons to the educational broadcasting channel via a satellite dish, which is available almost in every Arab house to enable all children watch these classes. A computer or tablet should be provided to each child with a priority to Bedouin kids. The Ministry of Communication should also provide Internet infrastructure for digitizing schools.

### **References**

[1] Abraham Initiatives. (2020). A position paper: Digital gaps and their implications on Arab pupils [In Hebrew]. Derived from: <http://abrahaminitiatives.org.il/wp-content/uploads/2020/03/%D7%9E%D7%A1>

[2] Arab Emergency Authority. (2020). The Arab situation room: The second wave of Coronavirus outbreak. Derived from: <file:///C:/Users/mac/Documents/UNESCO/Challenges%20face%20Arab%20students%20in%20Israel%20during%20Covid-19/resource-1954.pdf>.

[3] Edmunds, D. R. (2020). Arab students twice as likely to quit studies amid coronavirus crisis. Derived from: <https://www.jpost.com/israel-news/arab-students-twice-as-likely-to-quit-studies-amid-coronavirus-crisis-645955>.

[4] Dahan, Y., Abu Rabea-Queder, S., Yona, Y., Beton, A., Hassan, Sh., Levi, G., Massalhah, M., Sfari, L. Y. & Penson, H. (2020). The corona virus and its impact on the education system. [In Hebrew]. Derived from: <file:///C:/Users/mac/Documents/UNESCO/Challenges%20face%20Arab%20students%20in%20Israel%20during%20Covid-19/משב%20הקורונה%20ומערכת%20החינוך/19>

[5] Golan, D. (2006). Separate but not equal: Discrimination against Palestinian Arab students in Israel. *American Behavioral Scientists*, 49(8), 1075-1084.

[6] The Legal Center for Arab Minority Rights in Israel (Adala). (2020). Lack of computers among Arab pupils and lack of access to remote learning. [In Hebrew]. Derived from: [file:///C:/Users/mac/Documents/UNESCO/Challenges%20face%20Arab%20students%20in%20Israel%20during%20Covid-19/Letter\\_150000\\_co](file:///C:/Users/mac/Documents/UNESCO/Challenges%20face%20Arab%20students%20in%20Israel%20during%20Covid-19/Letter_150000_co)

© Abu Rass R, 2020

**УДК 338.46**

*Алешкина О.В., к. э.н., доцент,  
РФ, г. Уфа, ФГБОУ ВО БашГУ*

## **ТРАНСФОРМАЦИЯ ОБРАЗОВАНИЯ С УЧЕТОМ СОВРЕМЕННЫХ ТРЕБОВАНИЙ**

Система образования сегодня выполняет функцию обеспечения потребителей образовательных услуг актуальными и прикладными знаниями, навыками и умениями. Необходимо, чтобы образовательная сфера синхронизировалась с действительностью, чтобы обучающиеся имели возможность получить знания и умения, нужные в будущем [3, с. 143]. В условиях постиндустриальной экономики цель образования – работать на опережающее развитие потребностей общества, поскольку развитие технологий и возникновение новых объемов информации постоянно.

Современные школьники и студенты сформировались с умением пользоваться компьютерными технологиями. Этим молодежь отличается от своих родителей, учителей, работодателей, ведь многих из них получили образование до времени цифровых технологий. Технологические и экономические процессы выходят на иной уровень, потому и обучение не может вестись прежними методами [6].

Для соответствия обучения требованиям необходимо не только владеть современными информационными технологиями и методами ведения образовательного процесса, но и обладать уровнем мышления, требующимся для генерации новых продуктов или систематизации информации. Актуальность получил термин «непрерывное обучение» [2, с.

5], поскольку только постоянное обновление знаний позволяет преподавателю доносить до обучающегося нужную информацию.

Современная система образования приспособливает содержательную часть и методики донесения информации к требованиям XXI века. Для этого изучаемые дисциплины можно разбить на несколько уровней:

- базовые (являются необходимыми для всех студентов);
- вариативные (нужны для части студентов, определяются с помощью направленности обучения);
- факультативные (для сравнительно небольшого количества студентов).

Меняются роли и функции, выполняемые преподавателем (таблица 1).

Таблица 1

### Роли преподавателя при взаимодействии с обучающимся

№	Выполняемая роль	Функция
1.	Преподаватель	Передача знаний, способствование усвоению учебного материала согласно учебному плану
2.	Соратник	Активное взаимодействие с обучающимся, выполнение совместных проектов и исследований
3.	Коуч	Поддержка и помощь в достижении поставленных целей, при этом решение возникающих проблем, практика самостоятельного обучения
4.	Мониторинг	Постоянная оценка действий ученика, необходимости корректировки

Таким образом, действия по отношению к ученику у преподавателя расширяются, поскольку просто передача информационной базы возможна без посещения образовательного учреждения и минуя общение с педагогом.

Сегодняшняя ситуация с масштабным переходом на дистанционное обучение в связи с пандемией заставляет кардинально пересмотреть традиционные подходы к оказанию образовательных услуг. Поменять свою деятельность и перейти на дистанционное обучение весной 2020 года были вынуждены 23 млн. дошкольников и школьников, 3 млн. учащихся колледжей и 5 млн. студентов вузов, 1 млн. учителей, около 1,3 млн. преподавателей колледжей и вузов [4]. Это позволило увидеть имеющие положительные стороны такой формы обучения и ярко выявило все недостатки.

Единое информационное пространство дает обширные возможности для изучения определенного предмета, курса, поиска конкретной информации и знакомства с чем-то новым.

Возможности дистанционного обучения позволяют учащимся быть собеседниками и соавторами – комментировать, обозначать свою позицию, спорить и делиться тем, что они знают. Преподаватели соответственно должны научиться принимать разнообразные мнения; не оставлять без внимания оценку и поддержку навыков коммуникации, позволяющих учащимся просеивать невероятное количество информации вокруг них и уметь выделить самую необходимую.

Но наряду с этим, у дистанционного обучения есть и серьезные минусы. По мнению экспертов, «экстренный переход на дистанционный формат обучения привел к снижению результативности образовательного процесса» [4].

В период самоизоляции и дистанционного обучения возросла нагрузка на учителей, учеников, родителей, студентов колледжей и вузов, преподавателей. Возросло количество сопроводительной документации в работе педагогов; появилась необходимость в экстренном освоении разнообразных платформ, используемых в учебном процессе.

Количество времени, проводимое за компьютером, увеличилось для всех сторон процесса. Появились сложности коммуникаций, так как цифровые средства связи не всегда могут сравниться с непосредственным общением. Но ситуация такова, что с дистанционное обучение снова необходимо использовать, цифровая трансформация образования неизбежна.

При цифровой трансформации образования самое важное и сложное – это не создание технических условий для работы в Интернет (хотя это и, безусловно, важно), а формирование и воплощение актуальных моделей работы образовательных организаций.

Для этого необходимы:

- современные высокорезультативные педагогические инновации, реализуемые в цифровой среде;
- постоянное повышение квалификации педагогов;
- разработка прикладных и использование цифровых сервисов;
- инфраструктурные условия для происходящих изменений [5, с. 30].

«Сегодня образовательная сфера учит обучающихся деятельности, которой в данное время даже не существует; работе с технологиями, которые еще не выдуманы; решению проблем, о которых мы даже не подозреваем» [7].

Таким образом, сегодняшние условия диктуют необходимость трансформации образования как с содержательной стороны, так и со

стороны новых инновационных способов и методов донесения знаний до обучающихся.

### ЛИТЕРАТУРА

1 Алешкина О.В. Междисциплинарное взаимодействие и система образования // Междисциплинарный подход к исследованию современных социально-экономических процессов: сборник научных трудов. – Уфа, 2020. – С. 64-68.

2 Алешкина О.В. Развитие интеллектуального капитала как фактор повышения конкурентоспособности территории // Актуальные проблемы развития вертикальной интеграции системы образования, науки и бизнеса: экономические, правовые и социальные аспекты: материалы VII Международной научно-практической конференции; под ред. С.Л. Иголкина. – 2018. – С. 4-8.

3 Алешкина О.В., Апокина К.В. Управление процессом образования с учетом современных требований // Экономика и управление: научно-практический журнал. – 2020. – № 3 (153). – С. 143-146.

4 Дистант лишает нас приватности»: школы и вузы не выдерживают испытания пандемией COVID-19 // Коммерсантъ-Огонек, 16.11.2020 – URL: <https://deti.mail.ru/news/distant-lishaet-nas-privatnosti/> (дата обращения: 16.11.2020).

5 Трудности и перспективы цифровой трансформации образования / А. Ю. Уваров, Э. Гейбл, И. В. Дворецкая и др.; под ред. А.Ю. Уварова, И.Д.Фрумина; Нац. исслед. ун-т «Высшая школа экономики», Ин-т образования. – М.: Издат. дом Высшей школы экономики, 2019. – 343 с.

6 Education for the 21<sup>st</sup> Century: Here, Now and Into the Future. Hamilton-wentworth district school board – URL: [http://www.pucrs.br/ciencias/viali/tic\\_literatura/relatorios/Full-Report.pdf](http://www.pucrs.br/ciencias/viali/tic_literatura/relatorios/Full-Report.pdf) (дата обращения: 16.11.2020).

7 What did you do in school today? J. Dunleavy and P. Milton Published by the Canadian Education Association (CEA), May 2009 – URL: <https://education.alberta.ca/media/3069762/cea-2009-wdydist-concept.pdf> (дата обращения: 15.11.2020).

© Алешкина О.В., 2020

*Антошкин В.Н., д.соц.н., профессор,  
РФ, г.Уфа, ФГБОУ ВО «БГПУ им. М. Акмуллы»  
Абдрахманова Ф.Р., ст. преподаватель  
РФ, г.Уфа ФГБОУ ВО «БГПУ им. М. Акмуллы»,*

## **СОЦИАЛЬНЫЕ ПРОБЛЕМЫ ДИСТАНЦИОННОГО ОБУЧЕНИЯ**

*Цель исследования:* анализ влияния новых условий обучения на образовательные результаты учащихся общеобразовательных школ и вузов

*Главный метод исследования* – сравнительное социологическое исследование, в котором сопоставляются данные исследования студентов БГПУ им. М. Акмуллы с результатами других мониторинговых исследований в России и в других странах мира. Исследование студентов БГПУ им. М. Акмуллы проводилось в марте-апреле 2019 года. В социологическом исследовании была использована двухступенчатая выборка, сочетающая элементы вероятностной и целенаправленной выборки. Целенаправленность заключалась на первой ступени в отборе всех 11 факультетов и всех 5 курсов обучения. Это позволило обеспечить отбор типичных представителей генеральной совокупности. На второй ступени случайным образом отбирались учебные группы студентов конкретного факультета, где проводилось сплошное исследование для обеспечения принципа равновероятности попадания в выборку любого из респондентов. Общее число респондентов составило 344 студента. В общей выборочной совокупности 25% – студенты 1 курса, 20% – 2 курса, 24% – 3 курса, 22% – 4 курса, 9% – 5 курса. Таким образом, исследованием были охвачены как студенты бакалавриата, так и студенты специалитета. На этапе пилотажного исследования использовался метод фокус-групп.

В декабре 2020 года был проведён экспресс-опрос студентов 6 групп колледжа БГПУ им. М. Акмуллы. Несколько вопросов было отправлено через систему дистанционного образования вуза с целью выяснения отношения учащихся к дистанционным технологиям. Генеральная совокупность составила 108 человек. С позиции методов аналогии и сравнительного исследования целесообразно обратиться к результатам опроса студентов БГПУ им. Акмуллы, проведённого в первой половине 2019 года. Тогда ни о какой пандемии и карантине речь не шла в принципе. Любопытно проанализировать отношение учащихся к дистанционным технологиям в «доковидную» эпоху.



Таблица 1

## Оценка студентами качества доступа к интернету

<i>Вариант ответа</i>	<i>Количество респондентов (в процентах)</i>
Устраивает качество доступа	19
Устраивает качество доступа только проводного	12
Только Wi-Fi	25
Не устраивает	38

Таблица 2

## Оценка скорости работы компьютеров

<i>Выбранный вариант ответа</i>	<i>Доля респондентов выборочной совокупности (в процентах)</i>
Скорость работы удовлетворяет	16
Скорее да	30
Скорее нет	22
Нет	19
Мне это безразлично	12

Таблица 3

## Оценка навыков для использования информационных технологий

<i>Вариант ответа</i>	<i>Количество выборов (в процентах)</i>
Да, получаю все навыки	47
Навыки недостаточны	43
Не получаю должных навыков	10

Таблица 4

## Удовлетворённость доступностью ресурсов электронной библиотечной системы БГПУ

<i>Вариант ответа</i>	<i>да</i>
Возможность выхода через любой гаджет	57%
Вход в любое удобное время	69%
Достаточный перечень изданий	57%
Наличие новой литературы	54%
Понятный интерфейс	51%
Удобный поиск нужного издания	52%
Доступность периодических изданий	49%
Возможность полнотекстового поиска по содержанию	51%

Таблица 5

## Частота использования электронной библиотечной системы

<i>Частота пользования электронной системой</i>	<i>Количество (в %)</i>
Еженедельно	12
1-2 раза в месяц	32
Только перед сессией	27
Не пользуются	29

Таблица 6

## Оценка целесообразности использования электронных ресурсов

<i>Вариант ответа</i>	<i>Количество выборов</i>
Да	27
Только как дополнительный источник информации	29
Как инструмент проведения тестирования	10
Нет, на это не хватает свободного времени	10
Нет, это снижает качество обучения	11
Затрудняюсь ответить	13

Таким образом, только 27% студентов в 2019 г. безоговорочно поддерживали использование электронных ресурсов в учебном процессе. Ещё 39% одобряли их использование как дополнительный источник информации и в определённых условиях. Многие студенты указали на феномен информационной перегрузки, связанный с электронными ресурсами, а 11% обратили внимание на то, что это снижает качество обучения.

Социологические исследования городских (2015 г.) и сельских (2018 г.) учащихся школ Башкирии обнаружили идентичный уровень ориентации на технологии обучения.

*Какие методы и технологии обучения Вы предпочитаете?*

- живое общение с учителем и одноклассниками – 91%;
- обучение через интернет, компьютер (дистанционная форма) – 9%.

Далее обратимся к данным исследований 2020 года, когда удалённое обучение прошло экспериментальную проверку в экстремальных условиях вынужденной изоляции. Мы сделаем анализ отношения к дистанционному обучению всех основных субъектов образовательного процесса. Так, эксперты проекта ОНФ «Равные возможности – детям» и фонда «Национальные ресурсы образования» опросили в конце марта после приостановки занятий в школах по всей стране 2401 родителя учащихся 1-11 классов и 2695 школьников от 13 до 18 лет. «Подавляющее большинство родителей (70%) уверено, что дистанционным обучением

школу заменить невозможно, а 60% подростков не хотели бы постоянно учиться удаленно. В новом дистанционном режиме обучения 21% ребят увидели для себя новые возможности, им стало интересно попробовать учиться по-другому. Хотя шесть из десяти детей и уверены, что учиться в классе все же интереснее, чем дистанционно, для 40% ребят удаленное обучение оказалось психологически более комфортным. Треть опрошенных считают, что в удаленном режиме они учатся также продуктивно, как и в стенах школы. Почти четверть учеников выразили желание учиться дистанционно и дальше – по учебникам или онлайн. Для 65% учащихся по-прежнему в ходе очных занятий проще запоминать и понимать новый материал». [5, с.27].

В апреле 2020 г. Научно-исследовательский центр социализации и персонализации образования детей ФИРО РАНХиГС организовал опрос респондентов. В анонимном онлайн-опросе приняли участие 1403 человека – педагогические работники общеобразовательных школ из 72 субъектов Российской Федерации. Один из ключевых выводов исследования: «У российских учителей есть и мотивация, и психологическая готовность к тому, чтобы работать в экстремальных для них условиях дистанционного обучения и самоизоляции. Это подтверждают опросы родителей и учащихся, показавшие, что они скорее или полностью удовлетворены тем, как школа решает вопросы с обучением в период карантина». [5, с.29].

Каковы социальные проблемы были выявлены в результате исследования функционирования системы образования в новом для неё дистанционном формате? Проблема перехода на онлайн-обучение ощущается независимо от уровня социально-экономического развития и цифровизации страны, касается как богатых обществ, так и бедных стран. Прежде всего, нужно выделить такое социальное последствие: «Закрытие школ на карантин приводит к расширению масштабов неравенства в образовании и наносит непропорциональный ущерб детям и молодежи из наиболее уязвимых групп населения». «Разрыв в выполнении домашних заданий во многом отражает образовательные барьеры для слоев населения с низким социально-экономическим статусом». Так, в Испании 10% школьников не имеют доступа к технологиям, необходимым для проведения онлайн-курсов. В США более 20 % учеников не посещали виртуальные занятия весной и летом 2020 года. 17% американских учащихся не имеют доступа к домашним компьютерам, а 18% не имеют домашнего доступа к широкополосному Интернету. Таким образом, 3 миллиона учащихся оказались вне системы дистанционного образования. По данным Министерства образования Южной Кореи, до 85 000 студентов нуждаются в таких устройствах, как планшеты или ноутбуки. Тем не менее, правительство может предоставить только 38 000 устройств [5, с.3,4-5,5,10].

От себя добавим, что неизбежен и разрыв преемственности поколений и передачи социального опыта от старших к младшим, поскольку его можно передать полноценно только в процессе живого общения и диалога. Массовое закрытие школ и вузов приведёт к тому, что детские и студенческие годы в значительной степени утратят свой коммуникативный, социализационный и социокультурный потенциал. По статистике ООН, примерно 1,5 миллиона учащихся в мире в период пандемии были лишены полноценного образования.

Наши беседы с учителями общеобразовательных школ и преподавателями вузов обнаружили ещё одну проблему – уменьшение или даже полное отсутствие помощи специалистов по информационным технологиям в период изоляции. Учителя жаловались, что их оставили один на один с новыми технологиями. В вузах сократили количество штатных работников информационных отделов или перевели данную службу на аутсорсинг. Итог один – получить реальную помощь технических специалистов и программистов стало затруднительно, что повлекло за собой увеличение временных затрат педагогов на подготовку электронного контента учебно-измерительных материалов и некоторое снижение качества образовательных услуг.

Аналитики и эксперты прогнозируют и такие последствия цифровизации экономики, как резкий рост безработицы, криминализация больших городов, что повлечёт за собой массовую миграцию населения. В социуме произойдёт распад и атомизация социальных связей, культурные традиции коллективизма и командной работы будут утрачены. Разрушение социальных контактов и разрыв межличностных отношений приведёт к трудно прогнозируемым негативным последствиям. Из тех явлений, которые мы наблюдаем уже сегодня, резонно предположить, что произойдёт дальнейшая виртуализация сознания людей, которая проявляется в иллюзорном восприятии мира, неадекватной оценке окружающего мира.

Другая важная социальная проблема- увеличение рабочей нагрузки и продолжительности рабочего времени у педагогов школ и вузов при одновременном уменьшении свободного времени. Реально доходы учителей за последние 10-15 лет выросли, но это не за счет повышения их заработной платы государством. Это достигается иным способом: за счет повышения интенсивности и напряжения интеллектуальных и физических сил. Проще говоря, за счет времени на отдых, на самообразование, на повышение общей культуры, на оздоровление, на физическое и духовное развитие. Среди учителей, попавших в случайную выборку нашего исследования 2015 года, только 30% работают на одну ставку. Остальные вынуждены заниматься различными подработками. Это приводит к переутомлению учителей, ухудшению их здоровья и снижению качества их труда [1,с.108]. Обратимся к данным 2020 года. У педагогов

значительно увеличилась нагрузка в период удалённой работы. В ходе опроса, проведенного образовательным ресурсом «Учи.ру», в котором приняли участие 3500 учителей РФ, установлено, что у 50% респондентов рабочий день увеличился в среднем на один-три часа, у 36% – более чем на три часа [5,с.6]. Хронометраж времени отдельных преподавателей БГПУ показал почти двукратное увеличение рабочего времени в период изоляции.

*Достоинства дистанционного обучения:*

1. В условиях отдалённости учебных заведений экономится время и деньги на проезд к месту обучения и обратно.

2. Экономия расходов на содержание зданий (электричество, вода, отопление, оплата труда уборщиц и т.д.).

3. Экономия бюджетных средств как повод для дальнейшей оптимизации системы образования.

4. Благоприятные условия для обучения лиц с ограниченными физическими возможностями, а также лиц из семей с уровнем дохода на уровне нищеты.

5. Удалённые формы образования оптимальны для бедных стран, с низким уровнем экономического развития («третий мир»), а также для некоторых регионов и населённых пунктов, испытывающих дефицит педагогических кадров, нехватку школьных зданий.

6. Исследование в БГПУ им. Акмуллы в 2020 году показывает, что есть категория учащихся (около одной четверти), которая лучше обучается именно в дистанционной форме. Некоторые социотипы и характеры по своей природе больше приспособлены для онлайн-обучения. Прежде всего, это так называемые стабилизаторы и логические планомерики, которые отличаются такими качествами как склонность к дисциплине и самоорганизации.

7. По данным общероссийских социологических исследований, как мы показали выше, для 40 % учащихся удалённое обучение оказалось психологически более комфортным.

*Недостатки дистанционного образования:*

1. Домашняя обстановка более приспособлена для быта и отдыха, нежели для напряжённой работы

2. Жилищные условия значительного числа граждан не удовлетворяют минимальным требованиям для качественной удалённой работы. Существует множество отвлекающих факторов, особенно в многодетных и многопоколенных семьях

3. Возросшие финансовые затраты (веб-камеры, интернет, питание детей и т.д.)

4. Увеличение объёма домашних заданий, нормативы которых не регламентированы и связанные, в том числе, с тем, что каждый преподаватель субъективно считает свой предмет единственным и самым

важным. Повышенная утомляемость при работе с компьютером. Кстати, российский школьник значительно больше времени тратит на домашнюю работу в неделю, по сравнению с детьми из других развитых стран. Если в России около 10 часов в неделю, то в Финляндии-2,8, Южной Кореи -2,9, Японии-3.8 часа и т.д. [4].

5. Отсутствие лабораторных занятий, практикумов. Нехватка социальной практики и практики по специальности, которую невозможно полноценно провести дистанционно. Есть ряд профессий, которым нельзя научить дистанционно (врач, спортсмен, рабочие специальности и т.д.). Социальное отчуждение образовательной ситуации приводит к формированию неполной и искажённой социальной картины мира у будущего специалиста.

6. Ограниченность вариантов коммуникации: лекции в форме видеоконференции, в режиме он-лайн на вебинарах и текстовая переписка. Перечень последствий для школьников – потеря элементарных навыков коммуникации, неумение работать в команде, немотивированные вспышки агрессии. Перечень последствий для взрослых – снижение творческого потенциала и генерации нестандартных идей, снижение результативности, апатия и депрессия.

7. Унифицированные занятия из одного центра не учитывают проблему часовых поясов, что приводит к ухудшению здоровья учащихся из-за недосыпания и сбоя природных ритмов.

8. Опыт преподавания и социодиагностика учащихся БГПУ позволили обнаружить группу студентов, которые гораздо лучше обучаются в контактной форме, нежели в дистанционной. Кроме того, из этой категории у значительной доли учащихся снижается не только успеваемость, но и посещаемость. Регулярно посещая очно-аудиторные формы занятий и активно участвуя в интерактивных способах учебной деятельности, они вдруг исчезают из электронного пространства либо неохотно и некачественно выполняют письменные задания (от 33 до 40 процентов). Эту группу уместно назвать группой риска. Для детей младшего и среднего школьного возраста дистант однозначно вреден. «Поскольку высокий уровень самостоятельности, организованности и мотивации к домашнему обучению проявляют старшие подростки, 64% педагогов (РФ) считают, что дистанционное обучение может качественно проводиться только для обучающихся 9-11 классов». [5,с.41]. Во-первых, дети в большей степени, чем взрослые обладают чертами спонтанности и иррациональности, что предполагает потребность в кинестетических раздражителях, пространственных перемещениях и активных действиях, чтобы они были способны качественно усвоить учебный материал. Во-вторых, школа нужна также и для обучения навыкам живой коммуникации и полноценной социализации личности.

9. Утрата социальных навыков, разрыв социальных контактов, избыточный контроль за поведением в период пандемии, растущий уровень тревожности порождает рост девиаций, в том числе количества обращений к психотропным средствам, усиление интернет-зависимости учащихся.

Совместное исследование НИУ ВШЭ и Томского госуниверситета включало опрос 35 тысяч студентов из 400 вузов России с марта по июнь 2020 года. Оно показало, что более половины опрошенных студентов (65 %) отметили, что обучение в дистанционном формате менее эффективно, чем обычное [Источник: Мониторинг ЦСиПОД ФИРО РАНХиГС]. Следовательно, технократические иллюзии, что компьютерные технологии решат все проблемы современного образования не оправдались. Формально-технический аспект образования не отменяет, а обостряет важность содержательного и коммуникативного аспекта образования.

Дистанционные технологии вполне подходят для передачи информации, но они малопригодны для передачи энергии и обмена энергетикой. В результате – избыток информационного шума при одновременном падении показателей здоровья людей, их настроения и психофизического самочувствия. Это происходит оттого, что учебной информации из электронного контента и интернет-пространства вообще становится гораздо больше, чем преподаватели и учащиеся в состоянии обработать. Дистанционное обучение порождает информационные перегрузки, опустошает энергетiku и отправителя и получателя сообщения, что неизбежно приводит к снижению мотивации получения учебной информации.

Энергетический аспект качества образования неразрывно связан с экономическими и юридическими факторами. К примеру, в Нижнем Новгороде родители школьников выходят на протестные акции против дистанционного образования. Представитель родительского сообщества О. Волкова: «У нас в сообществе есть родители, у детей которых из-за длительного сидения за онлайн-уроками...появились проблемы со здоровьем: головные боли, кровотечения, снижение зрения. На дистанционном обучении у школьников снизился уровень знаний. Мы против дистанта, потому что хотим получить умное поколение. Дети должны воспитываться в социуме и учиться контактировать с учителем и друг с другом. Восприятие и усвоение материала в электронном виде гораздо ниже, чем в печатном варианте. Скорее это самообучение. Родители не могут брать на себя функции педагогов из-за занятости ... и отсутствия педагогического образования. А семьи, где два и более учеников, элементарно не имеют технической возможности обеспечить дистант. Они просят вернуть очное образование, которое гарантировано конституцией. Мы хотим учиться с живыми учителями, бумажными учебниками и тетрадями. [2,с.3].

Другой факт. Более двух десятков студентов МГУ подали коллективный иск к вузу о пересмотре стоимости платного обучения на время пандемии. После введения дистанционного формата, качество обучения снизилось в разы, считают студенты. Податели иска указали, что по договору они платят не только за лекции, практики, семинары, но и за социальные, спортивные мероприятия, пользование спортзалами, лабораториями, научными центрами, библиотекой, инфраструктурой вуза. Такая форма стоит даже меньше, чем заочное образование. Председатель Всероссийского студенческого союза Олег Цапко заявил, что если все студенты начнут требовать перерасчёта, это будет колоссальная финансовая проблема. Частные вузы, возможно, обанкротятся... Государство должно поддержать учебные заведения, чтобы они произвели перерасчёт. [2,с.5].

Таким образом, удалённое обучение отличается негативными последствиями социального, экономического, правового, психологического и медицинского характера.

#### *Социальные группы – выгодоприобретатели*

Властные и коммерческие структуры застолбили за собой новое бизнес-пространство, связанное с дистанционными технологиями. Пандемия создала условия для форсированного внедрения онлайн-обучения, вложения туда колоссальных ресурсов и инвестиций, которые необходимо компенсировать и превратить в источник постоянной прибыли. Поэтому дистанционный формат будет и после окончания пандемии искусственно поддерживаться и рекламироваться.

Главный выгодоприобретатель от замены контактного обучения на удалённое – национальные правительства всех государств. Экономия бюджетных расходов на образование очевидна. Здесь речь может идти о массовом отъёме у учебных заведений их зданий, расположенных в центрах городов и перепрофилирование их на административную или коммерческую деятельность. Расходы государства в значительной степени переносятся на плечи граждан, которые лично закупают всё, что необходимо для образовательной деятельности. Расходы на содержание дорогостоящей инфраструктуры в данной ситуации не нужны. В перспективе для государственной власти становится весьма привлекательной идея полного закрытия традиционных вузов и школ. Снижение качества образования в мире является не следствием пандемии, а одним из проявлений растущей технократизации общества

Национальные правительства большинства стран мира участвовали в создании под эгидой ЮНЕСКО глобальной коалиции по дистанционному образованию (26 марта 2020 года), в которую входят крупнейшие корпорации и банки, организации ООН. Не менее сильный выгодоприобретатель – мировая бюрократия. Оперативное создание данной коалиции говорит о том, что проект дистанционного образования



готовился давно, и пандемия послужила только катализатором, ускорившим этот процесс.

#### *Социально-психологические проблемы дистанционного образования*

В процессе удалённой работы учащийся остаётся анонимным, безличным существом, чем-то наподобие робота. Преподаватель не получает достаточной информации об индивидуальных особенностях учащихся, их уровне подготовки, интересах и способностях. Более того, возникают затруднения в диагностике типологической принадлежности школьников и студентов. Следовательно, говорить о типологическом или индивидуальном подходе к учащемуся не приходится. Да и для учащегося живая коммуникация вытеснена взаимодействием с электронной системой или односторонней неравноправной асимметричной коммуникацией без обратной связи. Дефицит времени усложняет процесс общения и снижает качество образования.

Обратная связь через выполненные задания есть, но нет никакой гарантии, что они выполнены самим учащимся. Педагог вынужден работать, условно говоря, с закрытыми глазами. Кроме того, он не получает информацию о реакциях на свои слова и действия, поскольку он не видит выражения лиц, глаз, мимику, жесты, не слышит живых вопросов. Он не может получить энергетическую подпитку от группы, поскольку группа как субъект отсутствует, есть лишь простая совокупность отдельных учащихся. Фигуры как учителя, так и учащегося остаются анонимными. Исследования авторов данного доклада показывают, что различаются результаты работы преподавателей с группами, которые были изучены в рамках аудиторной работы и живой коммуникации от результатов работы с теми группами, с которыми не было предшествующего этапа контактного обучения. В частности, со вторыми группами гораздо чаще возникают конфликты, чем с первыми, там обнаружено больше непонимания и ошибок при выставлении итоговых оценок.

Преподаватели отчуждены от своих учебных материалов, что ещё более усугубляется тем обстоятельством, что студенты выступают в роли пассивных потребителей информации. При отсутствии живого контакта, когда не видно реакции аудитории, происходит отчуждение и от преподаваемого предмета. При контактном обучении педагог взаимодействует с реальными субъектами, а в дистанционной форме он имеет дело с электронной обездушенной средой. Социальные ожидания субъектов общения и реальность не совпадают. Возможности для диалога и налаживания взаимопонимания существенно уменьшаются, что усиливает ощущения дискомфорта у всех субъектов образовательного процесса.

Письменная коммуникация и устная – две разные формы коммуникации. Часто преподаватель предлагает для изучения учащимся

тексты, автором которых он не является. Преподаватель зачастую оказывается недоступен для ответов на вопросы в режиме «здесь и сейчас», поскольку удалённое обучение во многом носит асинхронный характер. Надо иметь в виду, что в устной коммуникации чётко проявляются социальные статусы и социальные роли, а в письменной нередко размываются социальные различия. Причём написанные тексты не только воспринимаются по-иному, но и могут стать поводом для социальных конфликтов или материалом для обвинений и преследований отдельных субъектов.

*Резюме.* Поиск оптимальных форм сочетания очных и удалённых технологий обучения – задача, которую каждый вуз должен решать самостоятельно, исходя из специфики своих задач.

- Дистанционное обучение вполне приемлемо как дополнительная форма для тех категорий населения, у которых нет другой возможности, а также в экстремальных условиях жизнедеятельности и как фактор разнообразия технологий и методик обучения, которые повышают доступность и качество образовательных услуг.

- Полная переориентация на дистанционное образование не отвечает потребностям молодёжи, требованиям к качеству обучения и не соответствует критериям адекватного управления системой образования.

- Следовательно, панацеей и волшебной палочкой считать электронные ресурсы и дистанционные технологии нет оснований, но необходимо их органично встроить в систему вузовского и школьного образования.

*Рекомендации по оптимизации дистанционного обучения и совершенствованию коммуникации:*

1. В учебном плане необходимо выделить специальные часы для составления социального портрета аудитории учащихся и презентации личности преподавателя, а также для индивидуальной социодиагностики каждого учащегося.

2. Чтобы обеспечить разнообразие видеозаданий, важно в помощь преподавателю назначить ставку помощника по работе с электронными технологиями.

3. Наладить процесс взаимодействия между учащимися при онлайн-обучении для создания группового эффекта

4. Принять меры для уменьшения информационной и бюрократической перегрузки педагогов и студентов и упрощения процесса обучения с целью повысить уровень комфортности среды обучения.

5. Предусмотреть в бюджете дополнительные расходы на сферу образования с тем, чтобы снизить нормативы учебной нагрузки для преподавателей с целью осуществления качественного повышения квалификации и переподготовки.

## ЛИТЕРАТУРА

1. Антошкин В.Н. Социальные проблемы учителей и учащихся: по материалам социологических исследований // Педагогический журнал Башкортостана. – 2017. – №1(68). – С.102-111.

2. Ахмирова Р. За что мы платим такие деньги?! // Собеседник. – 2020. – №45. – С.3- 5.

3. Как планировать дистанционное обучение во время временных закрытий школ. – URL: <https://ru.unesco.org/news/kak-planirovat-distancionnoe-obuchenie-vo-vremya-vremennyh-zakrytiy-shkol>. (Дата обращения – 17.04.2020).

4. Скрипалев И. Сколько времени ребенок тратит на домашнюю работу // «МК в Питере». – № 33 (1434).

5. Тарасова Н.В., Пастухова И.П., Пестрикова С.М. Как влияет сейчас и повлияет в перспективе перевод образовательного процесса в дистанционный режим на образовательные результаты // РАНХиГС-ФИРО-<https://firo.ranepa.ru/novosti/105-monitoring-obrazovaniya-na-karantine/803-tarasova-ekspertiza>.

6. Харитоновна Е.В., Савчук Е.А. Экспертное мнение по поводу отдалённых последствий внедрения дистанционного обучения // URL:<https://www.expertsud.ru/content/view/293/36/>. (Дата обращения - 13.12.2020).

7. Questions and answers on providing services to children with disabilities during the coronavirus disease 2019 outbreak – URL: <https://www2.ed.gov/policy/speced/guid/idea/memosdcltrs/qa-covid-19-03-12-2020.pdf> (дата обращения: 18.04.2020).

8. Press Information Bureau Government of India Ministry of Human Resource Development – URL: <https://pib.gov.in/newsite/PrintRelease.aspx?relid=200579> (дата обращения: 18.04.2020).

9. Gobierno de México – URL: <https://www.televisioneducativa.gob.mx/> (дата обращения - 17.04.2020).

© Антошкин В.Н., Абдрахманова Ф.Р., 2020

*Р.М.Асадуллин, д. пед. наук, профессор  
Председатель Комитета по образованию,  
культуре, молодежной политике и спорту  
Государственного Собрания – Курултая РБ,  
Научный руководитель НИИ стратегии развития образования  
РФ, г. Уфа, БГПУ им. М. Акмуллы*

## **ПЕДАГОГИЧЕСКОЕ СОПРОВОЖДЕНИЕ СУБЪЕКТНОГО РАЗВИТИЯ БУДУЩЕГО СПЕЦИАЛИСТА В УСЛОВИЯХ ДИСТАНЦИОННОГО ОБРАЗОВАНИЯ В ВУЗЕ**

Ориентация вузовского образования на подготовку компетентного профессионала – это уже состоявшееся явление. Однако модернизационные процессы в системе профессионального образования продолжаются.

*Следует помнить, что центр управления развитием человека находится внутри его самого.* Из этого следует, что в организации профессионального образования акцент должен быть сделан не столько на организацию деятельности преподавателя, на объем изучаемого учебного материала, сколько на активности самих студентов, на обеспечение условий, обеспечивающих субъектную позицию будущих специалистов. Разумеется, что эти задачи, решаемые в контексте компетентностного и системно-деятельностного подходов требуют организации профессионального образования, который по многим своим параметрам будет отличаться от классической организации. Поэтому последние годы в вузах, в целях реализации требований новых образовательных стандартов высшего образования, идет активная работа по модернизации содержания и технологии профессиональной подготовки будущих специалистов.

Во многих предложениях об инновациях в системе российского образования стали доминировать искаженные представления о месте предметных и профессиональных знаний в формировании личности будущего специалиста, становлении их как профессионалов. Некритично, без должного анализа, игнорируя существующую практику, немалое число ученых и вузовских преподавателей говорят о приоритете компетенций над знаниями. Тем самым утверждается мысль, что знаниевый компонент образования вторичен по отношению компетентностному, а это означает, что знания (особенно фундаментальные знания) можно не рассматривать как глобальные для современного профессионального образования. Негативные выпады в сторону дидактики знаниеориентированного образования уже становится правилом хорошего тона.

За всем этим скрывается явная или завуалированная конфронтация между компетентностным подходом и предшествующей традицией профессионального образования. Между тем, очевидно, что без формирования у студентов определенной картины мира, нельзя научить их изучать и понимать мир, тем более принимать решения и действовать в этом мире. «Компетенции – это, прежде всего, поведенческая характеристика, которая причинно связана с критериями эффективного и/или успешного действия в профессиональных и жизненных ситуациях» [2, с. 20], в них знания представлены в динамической логике, в актуализированной форме, ориентирующих субъектов в образе и способах выполнения деятельности.

На наш взгляд, основной посыл в образовательных инновациях в связи с внедрением компетентностного и системно-деятельностного подходов должен состоять в интеграции традиционного и инновационного образования, а ключевым моментом этой интеграции - использование педагогических технологий, которые ставят студентов в субъектную позицию.

Нельзя не признать, что образование не может и не должно быть ориентировано только на прагматический, технократический подход, цель которого заключается в развитии производственных технологий, а человек рассматривается как предмет сознательной экономической манипуляции. Знания, не зависимо от того предметные они или профессиональные, должны органично включать человека в бытие мира и помогать студентам в сущностном восприятии и осмысления предмета изучения, освоения способов преобразования этого предмета для достижения собственных целей в контексте личностного и профессионального развития.

Механизм усвоения новой информации не допускает прямую передачу знаний от одного субъекта к другому, как это часто происходит в формате лекционно-семинарских занятий в вузах. Чтобы стать самостоятельным и эффективным субъектом профессиональной деятельности человеку недостаточно иметь хорошее представление профессиональной действительности, а важно владеть способностью ориентации и уметь принимать решение по изменению этой среды. Эта способность, как известно, называется практическим интеллектом. Однако эти положения не повод для представления компетенцией без знаниевой основы, а фундаментальные знания считать вторичными по отношению профессиональным компетенциям. Многочисленные исследования демонстрируют прямую корреляцию глубины и качества усвоения предметных знаний со способностью переносить и применять эти знания в реальных жизненных ситуациях. Но успешность применения предметных знаний во многом зависят от предметной области, которую формально-предметные знания раскрывают, а трансфер, как правило, может быть пригоден для использования в других областях знаний, для применения в

неакадемической среде, для выполнения расчетов в реальной жизненной ситуации. Результаты этих исследований указывают на ограниченность переноса предметных знаний во внепредметные контексты, то есть невозможность, например использования знаний математики или основ экологии, для моделирования профессиональной деятельности.

Между тем, классическая модель образовательного процесса в вузе действительно «зависла», продолжает реализовываться в индустриальной логике, передавать готовые знания и готовить исполнителя, тогда как образовательные стандарты, новая экономика и производство актуализируют иные схемы анализа и построения вузовского образовательного процесса, предусматривающего организацию собственной учебной деятельности студентов, за которой видны структуры профессиональных компетенций.

В отличие от общего образования, формирование умений (профессиональных компетенций) происходит по схеме двухфакторной проблематизации. На первой фазе наряду с предметными знаниями должны усваиваться прикладные (профессиональные знания), направленные на формирование образа способа выполнения действий, образов результата профессиональной деятельности и способа его оценки, на второй - формируются (тренируются и упражняются) сами способы выполнения этих действий.

Прикладные знания раскрывают природу профессиональной деятельности, технологии ее выполнения, нормативные (культурные способы) освоения этой технологии. Иначе говоря, они должны давать представления о схемах действий, входящих в структуру профессиональной деятельности. Эти знания и способы деятельности не появляются путем проб и ошибок, как часто это представляется. Различные формы практик, без предварительного формирования ориентировочной основы, без демонстрации опытными профессионалами нормативно одобренных образцов-способов выполнения профессиональной деятельности, также не дают желаемого педагогического эффекта. Образно говоря, каждый человек может рисовать, но для того чтобы рисовать хорошо, нужно осваивать культуру рисования, которая нарабатывалась, оттачивалась в течение многих веков, и в обобщенной и конкретизированной форме осваивалась с помощью специально подготовленных для этой работы людей.

*Сообщество преподавателей вуза, находящиеся в условиях профессионального и социального кризиса, замкнулось на своих субъективных представлениях о функциях вуза и технологиях профессионального образования в пределах своей матрицы. Любая сложная система меняется постоянно, вопрос в том, какой характер носят изменения, с какой целью осуществляются, каковы механизмы и факторы обновления или, наоборот, сдерживания новаций.*

Соглашаясь в принципе с позицией, что инерционность в системе обеспечивает преемственность, сохраняет и распространяет лучшее традиции, нельзя не признать, что обновление содержания образования представляет объективный ответ на запросы развивающейся экономики. Анализируя складывающуюся ситуацию, нельзя не заметить, что основные модели модернизации системы профессионального образования, как правило, связаны с увеличением объема знаний в программах или изменениями их структуры. Повседневная деятельность преподавателей вуза является теневой стороной обновления содержания и технологий профессионального образования. Она во многом спонтанна, далеко не всегда рациональна и связана с желанием расширить объем знаний студентов, за счет результатов научного поиска самих преподавателей.

Между тем, давно уже стало аксиомой положение о том, что простое умножение знаний приводит к умножению незнания, то есть способности ориентироваться в решении задач в условиях неопределенности. В современном производстве каждый успешный человек в той мере успешен, в какой он умеет свободно ориентироваться в потоке информации, развивать когнитивные способности и критический ум. К тому же вуз в существующем темпе обновления знания уже не может наращивать их объем в содержании образовательных программ, поэтому закономерно учить самих студентов добывать знания, тем самым способствовать усвоению способов их открытия и применения.

Поэтому, системно-деятельностный подход, который, как известно, лежит в основе образовательных стандартов высшего и среднего профессионального образования требует применения особого способа постановки и решения проблемы подготовки специалистов.

Педагогические технологии, применяемые в профессиональной школе должны ставить будущих специалистов в условия осуществления проблематизации, разрабатывать способы решения проблемы, обнаруживая для этого все необходимые ресурсы, планировать реализацию решения и практически ее осуществлять. Организация профессионального образования, которая позволяет личности самому определять формы выявления и утверждения собственной позиции в проблемных ситуациях без вмешательства других людей составляет основу субъектности, умения человека развивать способности, наделяя себя способами деятельности, общения, мышления.

*Ментальные основания восприятия и применения цифровой информации у студентов и преподавателей принципиально отличаются, часто противоположны.*

Компьютеризация, проникшая во все сферы жизни человека, вытолкнула преподавателя в киберпространство и подтолкнула их к модернизации многовековых традиций профессионального образования. Профессору вуза приходится мучительно проходить через процесс

внутренней трансформации, создавать новую методологию познания и формировать качественно иные образовательные технологии, которые определяют алгоритмы субъективного развития личности будущего специалиста. Сегодня в образовательной сфере сложились два крайних оппозиционных подхода к оценке значимости цифровых технологий: одна состоит в полном игнорировании цифровых средств обучения, так как сторонники этой точки зрения считают, что формы и способы вхождение цифрового контента не отвечают закономерностям мышления и это приводит снижению интеллекта. Другая позиция, и к этой точке зрения склоняются многие, предполагает, что цифровые технологии позволяют субъекту представить объекты познания с удобной для восприятия стороны, расширяя для взора познающего его многочисленные проявления и признаки. Мы придерживаемся этой точки зрения, но при этом, все же не лишним будет вспомнить слова Гегеля о том, что «каждая система ..... принадлежит своей эпохе и разделяет с нею ее ограничения» [1, с.47]. В нашем случае ограничения связаны с тем, что педагогическая общественность еще до конца не раскрыла педагогический потенциал цифровых технологий. Мы находимся только на начальном этапе развития цифровой дидактики, предстоят серьезные исследования, поиск новых приемов конструирования и применения.

Компьютерные технологии с помощью новых инфраструктурных инструментов, способны создавать избыточную вузовскую среду формирования профессиональных знаний и способов профессиональной деятельности. Виртуальная реальность, создаваемая виртуальными (VR) и дополненными (AR) технологиями, уже способна моделировать педагогические объекты, которые могут реагировать на педагогическую деятельность, так и имитировать действия самих педагогов. Они обеспечивают трансляцию информации, средства когнитивных алгоритмов её обработки, инсценировки производственных процессов, способов профессиональной деятельности, принятия будущими специалистами целевого решения. Цифровые технологии обеспечивают выход в «живое» виртуальное пространство, моделирующее производственные процессы процесс, а, следовательно, возможные сценарии учебной и будущей профессиональной деятельности и тренировку студентов.

Конечно, при этом мы имеем виду, что инфраструктура цифровой педагогики и дистанционного образования не может состоять только из вычислительной техники и компьютера, подключенного к интернет. Точно также, как университеты, порожденные промышленной революцией и основной информационной составляющей - книгопечатанием, новая экономика требует создания целого комплекса технических устройств на цифровой основе, для оборудования симуляционных центров, цифровых лабораторий с медиатекой электронных ресурсов для созданий виртуальной, дополненной и смешанной реальности. Построен



дополнительный комплекс взаимосвязанных обслуживающих структур или объектов, составляющих и обеспечивающих функционирование системы вузовского образования.

*Бимодальный образовательный процесс обладает способностью комбинировать и интенсифицировать образовательные ресурсы и выстроить контент в логике отвечающей условиям субъектного развития будущего специалиста в вузе.* Как уже говорилось выше, профессиональная деятельность как цель образовательного процесса предстает перед студентами в форме образца нормативно одобренного способа деятельности, включающего следующие функциональные блоки: 1) мотивы деятельности; 2) цель и целеполагание деятельности; 3) план и планирование деятельности; выполнение; 4) подсистема исполнительских и 5) оценочно-рефлексивных действий. На практике все функциональные блоки деятельности взаимосвязаны, поэтому и в образовательном процессе они принципиально не могут быть изолированными. Каждый функциональный блок и вся структура деятельности, благодаря концентрично построенному содержанию образования изучаются не линейно, по принципу одна за другой, а одновременно, от занятия к занятию повторяются наполняясь новым содержанием. Системное структурирование учебного материала и деятельностная технология организация занятий позволяют студентам в результате многократных повторений профессиональных действий оттачивать качество исполнения будущей профессиональной деятельности.

Сочетание традиционной и цифровой педагогики представляют бимодальный образовательный процесс как последовательность несколько стадий: исследовательской, операционально-исполнительской, контрольно-коррекционной и ориентировочной. На каждой стадии учебная деятельность приобретает определенную функцию, обогащает себя знаниями ориентировочной основой – системой ориентиров и указаний как должная выполняться действия, и по мере упражнения по их применению, деятельность на занятиях все больше будет становиться схожей с профессиональной деятельностью.

*На исследовательской стадии* изучается сама предметная профессиональная педагогическая деятельность: ее структура, функции, свойства, внутренние отношения.

*На операционально-исполнительском этапе* на основе исследования цели, средств и результата профессиональной деятельности планируется исполнение и обеспечивается тренировка (упражнение) выполнение действий входящих в ее структуру. На каждом занятии тренировке последовательно подвергаются отдельные действия, входящие в структуру профессиональной деятельности. Выполнения специальных упражнений доводят действия до уровня умений, тем самым обеспечивая процесс «выращивания» и самонастраивания целостной профессиональной

деятельности. Работа в симуляционных центрах, кабинетах педагогического практикума, снабженных инструментами VR и AR технологий, позволяют студентам в рамках учебного процесса и самостоятельной работы осуществлять индивидуальных тренинг профессиональных компетенций.

*На контрольно-коррекционной стадии* оцениваются исполнительные действия и результаты, осуществляется пошаговый контроль учебно-профессиональной деятельности. На основе самоанализа, по специальным методикам студенты оценивают свою учебно-профессиональную деятельность, отдельные действия, рефлекссию затруднений и их фиксацию, намечают перспективу работы над исправлением совершенных ошибок.

*На ориентировочной стадии* обобщаются знания, полученные на предшествующих стадиях, объединяются в целостную картину-образ выполнения профессиональной деятельности. С усвоением этих знаний происходит уточнение существенных признаков профессиональной деятельности и общих способов ее выполнения.

Таким образом, в комбинированном образовательном процессе его познавательным ядром являются теоретические знания, а его содержанием – работа студентов над решением практических задач. Таким образом, профессиональная подготовка в сочетании инструментов классического и электронного образования формируют новые способы трансляции, восприятия и мышления, раскрывает совершенно новые психолого-педагогические и организационные условия для воспроизводства и тиражирования лучших образовательных практик.

#### **ЛИТЕРАТУРА.**

1. Гегель Лекции по истории философии. – М: Мир, 1936. – 47 с.
2. Хеннер. Е.К. Профессиональные знания и профессиональные компетенции в высшем образовании // Образование и науки. – Т.20. – №2. – 2018. – С.20.

©Асадуллин Р.М., 2020

*Ахмадеев К.Н., к.полит.н., доцент  
РФ, г. Уфа, ФГБОУ ВО «УГНТУ»  
Мустафина И.Р., студентка  
РФ, г. Уфа, ФГБОУ ВО «УГНТУ»*

## **ПРИМЕНЕНИЕ ДИСТАНЦИОННОГО ОБУЧЕНИЯ В УЧЕБНЫХ ЗАВЕДЕНИЯХ В ЭПОХУ ПАНДЕМИИ**

Современная эпоха характеризуется высокой развитостью средств связи и технологии в образовании. За последние несколько лет онлайн-обучение стало все более популярным среди студентов по всему миру. Это не удивительно, так как онлайн-занятия предоставляют ряд удобств в процессе получения знаний.

Пандемия новой коронавирусной инфекции COVID-19 затронула многие сферы жизни, в числе которых наиболее уязвимыми оказались экономика и здравоохранение. В той или иной степени, в зависимости от страны, влияние нового глобального вызова испытала на себе сфера образования: как среднее образование, так и высшее. Общим трендом для всего мира стали резко усложнившиеся условия функционирования школ и университетов, как мест регулярного большого скопления людей. В качестве ответа на этот вызов было применено два основных пути адаптации к новым условиям:

- закрытие образовательных и научно-образовательных учреждений на карантин;
- переход на дистанционные формы образования.

Существует ряд преимуществ и положительных сторон дистанционного образования, по сравнению с формой обучения в офлайн. Следует отметить, что система высшего образования в нашей стране имеет достаточно возможностей для эффективного внедрения современной формы дистанционного образования. Информационно-коммуникационные технологии (ИКТ) – это широкое понятие, которое включает в себя системы, процессы и отдельных лиц, участвующих в коммуникации с использованием технологических инструментов. Дистанционное обучение – это педагогическая система получения образования, которая с помощью современных ИКТ применяет процесс дистанционного обучения.

В информационном обществе индивид просто не может обходиться без «всемирной паутины». Среднестатистический человек ежедневно просматривает в виртуальной среде новости, погоду, общается с друзьями в социальных сетях, создаёт интересные IT-проекты [1]. Исходя из этого, можно сделать вывод, что если использовать Интернет как помощник для обучения, то это благоприятно скажется на интеллектуальном развитии

личности как субъекта общественной жизни. Так же в силу особенностей личности студентов есть вариации организаций учебного процесса:

- обучение в формате онлайн/офлайн тренингов в виде форума или чата;
- обучение в формате вебинара в виде фокус-группы;
- обучение в формате поэтапной совместной разработки и контроля образовательного проекта.

На практике дистанционное образование развивает и улучшает навыки студентов. Так, например, в ходе курсов дистанционного обучения студенты учатся быстро вносить изменения в свои проекты, работать самостоятельно без снижения производительности, имеют доступ к различным СМИ и возможность использовать различные виды техники в режиме обучения. Частные компании высоко ценят эти навыки и умения, а многие фирмы снижают расходы за счет сокращения служебных помещений и позволяют работникам работать из дома. Таким образом, навыки, приобретенные с помощью дистанционного обучения, делают студентов более привлекательными для будущих работодателей. Некоторые наблюдатели отмечают, что обучение на дому, в условиях самоизоляции и карантина, оказывает значительное влияние на социальные, эмоциональные и умственные возможности людей, причем с течением времени и углублением мировой чрезвычайной ситуации, это влияние будет только усиливаться. «Формирование характера и уверенность в себе становится все более важной частью академического образования». [2]

Но система имеет и недоработки в плане организации самого студента. Некоторые исследования показывают, что классы дистанционного образования имеют более низкий уровень подготовленности студентов, чем традиционные курсы. Стоит брать во внимание тот факт, что студенты, которые до этого посещали лишь традиционные занятия, оказываются неприспособленными к рациональному планированию своего времени. Они знают, что онлайн курс будет доступен в течение длительного периода времени, и часто откладывают знакомство с материалами до самого последнего момента. Вскоре, когда подходит крайний срок, например, экзамен или сдача проекта, студент понимает, что ему предстоит изучить большое количество материалов за достаточно короткий период времени. Ввиду невозможности хорошо изучить предлагаемые материалы они получают плохие оценки или проваливают курс.

И все же дистанционного образования в максимально спланированном и организованном образовательном процессе многому учит. Оно развивает умение планировать своё время, но в тоже время может снизить оценку студента. Для студентов-магистров курсы ДО

позволят получить зачёты учебного учреждения, сохраняя напряженный рабочий график или семейную жизнь.

Нельзя не отметить, что это дистанционное образование существенно уменьшит расходы в период ограниченного бюджета. Стоимость высшего образования и стоимость жизни в России увеличиваются, всё больше студентов находят экономически невозможным обучение в высшем учебном заведении, поскольку в этом случае им придется столкнуться с необходимостью полной занятости и затрат на транспорт, для заработка достаточного количества денег на жизнь и учёбу.

Есть также категория граждан с ОВЗ, для которой дистанционное образование является лучшей формой обучения и, пожалуй, основным средством общения ученика и преподавателя. Широкие возможности, открывающиеся в информационном пространстве, позволяют сделать образование одинаково доступным для всех. Дистанционное образование обеспечивается различными мультимедийными технологиями, включающими аудио, видео, игровые технологии. Они находят достойное применение и на уроках физической культуры: с их помощью осуществляется процесс преподавания теоретического материала и аттестация знаний учащихся.

С точки зрения развития образования за этим будущее. Но здесь есть одна особенность, касающаяся рецептурных курсов (экономика, юриспруденция, менеджмент), когда можно читать, можно смотреть, можно учиться. Что касается технических дисциплин (таких профессий, как инженер, врач, биолог, физиолог, специалист по физической культуре и др.), когда необходимо созидать и приобретать практические навыки, то в таких случаях методы и технологии дистанционного электронного обучения должны сочетаться с практикумами.

Поэтому пока полный переход на систему дистанционного образования на всех программах специализации в наших реалиях невозможен, но это определенно шаг вперед в будущее.

Как указывают в своем исследовании К. Браун и Дж. Салми, «Внезапный и широкомасштабный переход к онлайн-образованию, спровоцированный пандемией, стал благом для компаний, занимающихся образовательными технологиями, некоторые из которых бесстыдно воспользовались кризисом, чтобы поднять цены или выбросить на рынок некачественные продукты». [3]

Ситуация с пандемией новой коронавирусной инфекцией COVID-19 развивается достаточно стремительно, и есть все основания считать, что влияние на сферу образования будет от этого только усиливаться. В этой связи университеты и школы вынуждены будут подходить к организации своих учебных процессов еще более гибко, учитывая усиливающиеся факторы мировой пандемии.

## ЛИТЕРАТУРА

1. Digital 2020 Global Overview Report. URL: <https://datareportal.com/reports/digital-2020-global-digital-overview> (дата обращения: 11.11.20).
2. Stuckelberger C. COVID-19 and the ethical responsibility of universities / University World News. The Global Window of Higher Education. Электронный ресурс. URL: <https://www.universityworldnews.com/post.php?story=20200410080845845> (дата обращения: 20.10.2020).
3. Brown C., Salmi J. Putting fairness at the heart of higher education / University World News. The Global Window of Higher Education. Электронный ресурс. URL: <https://www.universityworldnews.com/post.php?story=20200417094523729> (дата обращения: 20.10.2020).

© Ахмадеев К.Н., Мустафина И.Р., 2020

**УДК 37.01**

*Ахундова С. М., профессор,  
Республика Азербайджан, г. Баку  
Бакинский славянский университет*

## **ОБРАЗОВАНИЕ В АЗЕРБАЙДЖАНЕ В ПЕРИОД ТРАНСФОРМАЦИИ СОВРЕМЕННОГО ОБРАЗОВАНИЯ**

2020-2021 учебный год необычен тем, что он начался в условиях пандемии COVID-19. Поэтому особым содержанием наполняется то, что за этот тяжелый период Азербайджан проявил себя одной из самых инновационных стран в мире в сфере образования. Об этом заявил вице-президент компании Microsoft Филипп Рогге на виртуальной встрече с Президентом Азербайджана. Примечательно, что сайт этой гигантской транснациональной компании мира рассказал об успешном и оперативном внедрении в нашей стране программы Microsoft Teams for Education и крупнейшей онлайн-платформы «Виртуальная школа». Надо отметить, что коронавирус не только не остановил учебный процесс в Азербайджане, но и способствовал выявлению резервов образовательных возможностей. И это показало, что неслучайно мы долгие годы поддерживаем свой статус региональной державы с динамичными темпами развития. За этими успехами стоит воля Ильхама Алиева, который со свойственной ему энергией, эрудицией и решимостью переломил суровую ситуацию, четко следуя принятой в 2013 году "Государственной стратегии по развитию образования в Азербайджанской Республике".(2,23)

В августе-сентябре 2020 года были сданы в эксплуатацию прекрасно оснащенные учебные заведения - построенная средняя школа № 216 в поселке Гала и новый корпус школы №251 Низаминского района. Сам по себе этот факт доказывает, что Президент Азербайджана непоколебим в достижении стратегической цели по мобилизации интеллектуального потенциала страны на развитие образования, формирование человеческого капитала.

Президент Азербайджана Ильхам Алиев наставляет нас на то, что «будущее нашего региона будет зависеть от того, насколько успешно будет модернизировано наше общество». В Азербайджане модернизация начинается со школьной скамьи. В то время как многие европейские страны пребывали в стагнации в экономической и социальной сферах, в Азербайджане через неделю после объявления пандемии начались трансляция телевизионных уроков для школьников, а через месяц внедрен портал «Виртуальная школа» и его мобильная версия с широкими возможностями дистанционного обучения. Профессор подчеркнула, что в течение минувшего учебного года успешно шло обучение в рамках проекта «Цифровые навыки», который направлен на развитие у учащихся алгоритмического мышления, логики, навыков разработки проектов и основ программирования. Примечательно, что с начала карантина в рамках проекта были запущены и загружены на Ютуб-канал 197 видеуроков. В период пандемии добрый импульс общественному умонастроению придал энтузиазм школьников, активно участвовавших в различных онлайн соревнованиях. В начале апреля, когда весь мир впал в отчаяние от неумолимо наступавшего вируса, около 500 школьников Азербайджана показали свой позитивный настрой, подключившись к межшкольному интеллектуальному онлайн-конкурсу "Фибоначчи".(1,4)

Впечатлили нас азербайджанские школьники, завоевавшие серебряные и бронзовые награды среди 555 старшеклассников из 75 стран мира в международном математическом соревновании в киберпространстве. В июле блистательно представила Азербайджан и команда школьников на Международном конкурсе молодежных инноваций ВІЕА 2020. Британские эксперты назвали первыми в номинации «Награда за лучшую работу» азербайджанских школьников, которые разработали устройство для очистки суши и моря от пластиковых отходов. Летние международные онлайн-олимпиады по математике и физике показали высокий уровень преподавания в школах Азербайджана 21-го века. Серебряные и бронзовые медали были завоеваны на Азиатско-тихоокеанской олимпиаде по математике и Российской олимпиаде по физике среди сотен учеников из десятков стран мира.

В напряженные дни карантинного лета позитивные эмоции принесла весть о золотых и серебряных медалях азербайджанских школьников на

31-й Международной онлайн-олимпиаде по биологии IBO Challenge 2020, в которой участвовали более 200 учащихся из 52 стран мира.

Эти победы - показатель высоких интеллектуальных дивидендов, которые школьники получили от учителей-инноваторов за годы обучения в школах с высоким технологическим оснащением и блестящими педагогами. Внедрение новых технологий в процесс образования дает учащимся возможность идти в ногу со временем, направляя его в нужное русло. Важно то, что в модернизированных школах Азербайджана школьники не только изучают предметы. Их учат образу мышления, ориентированного на будущее.

«Размышления об образовании – это, по сути, мысли о будущем, о том, как готовиться к большой жизни в огромном мире. Почва для первых твердых шагов на пути к жизненным просторам создается в школе. С этой точки зрения грандиозное значение для развития и становления азербайджанских детей имеет начавшийся в 2005 году проект Фонда Гейдара Алиева «Обновляющемуся Азербайджану – новую школу». Важно отметить, что с первого дня своего создания Фонд объявил развитие системы образования приоритетным направлением своей деятельности. Помнится, как 15 лет назад президент Фонда Мехрибан ханым Алиева, проявив высокую компетентность, начала эту деятельность с оценки реальной ситуации в данной сфере. По ее инициативе сначала был проведен мониторинг школьных зданий по всей республике, и затем выявлены абсолютно непригодные 132 школы. Так стартовал проект по строительству и модернизации общеобразовательных школ по всей стране.

Результат первых семи лет вошел в историю национального образования как очень впечатляющий факт – в 2005-2012 гг. в различных регионах страны было построено и реконструировано около 400 школ с технически оснащенными лабораториями, компьютерными залами, мастерскими, спортзалами и автономной отопительной системой.

Показательно и то, что в сложных условиях пандемии продолжают ремонтно-строительные работы 102-х зданий общеобразовательных учреждений. До конца 2020 года будут сданы в эксплуатацию 29 новых, 13 – капитально отремонтированных и 60 школ модульного типа. Это означает, что Президент Азербайджана и Первый вице-президент помогают каждому школьнику приобщаться к инновациям, качественным знаниям и тем самым уверенно создавать свое будущее.

С каждым годом в Азербайджане возрастает уважение к профессии учителя. Это, в первую очередь, результат модернизации школьного фонда, прекрасных условий в большинстве школ не только городов, но и сельских местностей нашей страны.

Эти студенты будут учителями-инноваторами для новых поколений процветающего Азербайджана. Они будут созидателями и мотиваторами энергичной, эрудированной и волевой молодежи с прочными знаниями и



развитыми навыками самоуправления. Они будут нести почетную миссию - качественно совершенствовать личность учащегося и готовить молодежь к жизни в развивающемся мире.

#### **ЛИТЕРАТУРА**

1. Алиева С. Н. Структурная реформа системы образования современного Азербайджана.

2. Функции Государственной комиссии по приему студентов Азербайджанской Республики.

3. Athukorala S. L., Reid B. Diagnostic study of accounting and auditing practices in Azerbaijan.

4. Behar B. E. Turkism in Turkey and Azerbaijan in the 1990s.

5. Burnett N., Snobloch R. Public spending on education in the CIS-7 countries: the hidden crisis.

6. Catterall J. S., McGhee R. Jr. The emergence of private postsecondary education in the former Soviet Republic of Azerbaijan // International Higher Education. – 1996. – № 5. – Pp. 3–5.

7. Kazimzade E., Mustafayev T., Agayeva M., Aliyeva M., Akhmedova I. Human rights education in schools in Azerbaijan.

8. Towards a knowledge-based economy – Azerbaijan: country readiness assessment report.

©Ахундова С.М.,2020

**УДК 37.061**

*Бугров А.С., к.пед.н.,  
РФ, г.Екатеринбург,  
Уральский железнодорожный техникум*

#### **СОЦИАЛЬНЫЕ РИСКИ МАСШТАБИРОВАНИЯ ДИСТАНЦИОННОГО ОБРАЗОВАНИЯ**

9 мая 2017 г. Президент РФ издал Указ № 203 «О Стратегии развития информационного общества в Российской Федерации на 2017 – 2030 годы», официально провозгласив тем самым новую эру развития социально-экономических отношений. Однако в системе образования, нацеленной, в том числе, на сохранение общественных устоев, любые нововведения приживаются медленно. Поэтому субъекты образовательного процесса (обучающиеся и их родители, педагоги, административный аппарат) к весне 2020 г. были все еще не готовы к жизнедеятельности в новой реальности ни технически, ни психологически,

ни методически. Введенные Правительством РФ и региональными властями особые меры противодействия новой коронавирусной инфекции covid-19 года резко изменили распорядок жизни миллионов россиян как работающих, так и обучающихся (в связи с изменением формы образовательного процесса).

Эффективность организации обучения в период пандемии стало предметом научного осмысления широкого круга исследователей. Педагогическое сообщество сходится во мнении, что оно оказалось не готовым к полномасштабному переходу на электронное обучение и снижению возникающих социальных рисков. Эта неготовность выражалась на разных уровнях: дидактики цифрового обучения, методики электронного образования, педагогической практики, на уровне технической и личностной готовности участников образовательного процесса. Социальные риски масштабного внедрения электронного обучения пока еще недостаточно осмысленны педагогами-практиками, однако их осознание является совершенно необходимым этапом развития педагогических технологий, способных свести к минимуму негативные последствия электронной формы получения образования.

Специалисты в области социологии, образования и медицины говорят о различных опасностях электронного обучения, касающихся здоровья человека (физического, душевного и социального благополучия). «По данным опроса обучающихся, проведенного в период карантина весной 2020 года, время, которое они затрачивали на работу за компьютером, составляло в среднем 5-6 часов в день (ведь приходилось самостоятельно осваивать не только новый материал, но и выполнять запланированную рабочей программой домашнюю работу). Зачастую обучение продолжалось за пределами нормальной продолжительности учебного дня, то есть вечером» [2, с. 57]. В некоторые дни у отдельных студентов на выполнение заданий приходилось по 8-11 часов, что, конечно же, не соответствует санитарно-эпидемиологическим требованиям и негативно сказывается на физическом и психологическом состоянии обучающихся.

Человеку – существу биосоциальному, для психологического и физического комфорта необходим непосредственный контакт с другим человеком. От этого напрямую зависит эффективность обучения. А. Курпатов утверждает, что высокий уровень мышления современного человека определен сложностью социальных связей и взаимоотношений внутри группы. В момент общения люди анализируют множество параметров: смысл, интонацию, позу, жесты и т.д. За каждый параметр отвечает определенный участок мозга. Если же дети с раннего возраста привыкают общаться нажатием кнопки, то активно развивается только одна область мозга, а остальные начинают деградировать. Эта примитивизация проявляется даже при психических заболеваниях.

О.А. Литвиненко в процессе сравнения историй болезни современных больных шизофренией и больных описанных в «доцифровую» эпоху выявила упрощение, примитивизацию бреда у первых [см.: 4].

Информация в процессе обучения должна формироваться в устойчивую энграмму, отражающую функциональные связи, характерные для знаний, однако в широкоформатном информационном потоке достичь этого не представляется возможным. «Биологи, специализирующиеся на работе мозга, раньше социологов стали обращать внимание на явление «цифрового слабоумия». «Эффект Маугли» – в том случае, если образование ребенка происходит при компьютеризации, некоторые области его мозга не развиваются» [8].

Думать и воспринимать информацию – это два различных психических процесса. Поэтому ориентирование образования на разнообразные мобильные приложения, агрегаторы, интернет автоматически приводит к снижению активности мыслительной деятельности. Только в ситуации, когда «мнение эксперта недоступно», мозг начинает работать самостоятельно, активизируя центры принятия решений в коре головного мозга [см.: 4]. «Кажущаяся доступность любой информации в условиях информационного общества приводит к возникновению ряда образовательных противоречий, главное из которых – отсутствие у студентов знаний (интериоризированной информации, усвоенной и встроенной в систему знаний) при широкой информированности (характеризующейся поверхностностью и субъективностью трактовок)» [3, с. 10].

Масштабное применение электронного обучения неизбежно порождает следующие риски [см.: 9]:

- 1) фрагментарности образования, отсутствие системы знаний и умений;
- 2) снижение качества интеллектуальной функции обучающихся;
- 3) снижение уровня здоровья обучающихся (физического, душевного и социального благополучия);
- 4) отсутствие технической, методической, содержательно-программной и технологической готовности педагогов работать в условиях электронного обучения;
- 5) снижение в системе образования функции трансляции традиций, характерных для российского общества;
- 6) ограничение возможности влиять на формирование личностных качеств (воспитательный эффект образования), что негативно сказывается на зрелости личности, уровне профессиональной мотивации и будущей успешности обучающегося.

Западные исследования диагностировали связь между уровнем потребления цифровых услуг и уровнем бедности [10]. «Вы бедный, если ваш врач консультирует вас по интернету, а не в ходе личной встречи.

Бедный, если ваши дети учатся онлайн, а не у оффлайн-преподавателей. Бедный, если покупаете товары онлайн, а не в красивом магазине в центре города» [5]. Эксперты пророчат возникновение следующих проблем социального и индивидуального характера в случае широкого применения цифрового образования:

1. Формированию кастовости (одни творцы, другие «люди одной кнопки»).
2. Утрате навыков письма, а как следствие – утрате способностей к творчеству.
3. Утрате способностей воспринимать объемные тексты.
4. Экранной зависимости.
5. Снижению социальных навыков.
6. Цифровому слабоумию. Снижению умственных способностей.
7. Усилению фона электромагнитного излучения.
8. Проблемам с коммуникацией у детей.
9. Проблемам со зрением.
10. Компьютерной, игровой зависимости [7].

В противовес тенденции цифровизации образования и ориентации на программированного, узкого специалиста существует альтернативный подход, нацеленный на подготовку транспрофессионала [См. напр.: 6], готового в сжатые сроки трансформироваться и освоить новые профессии, готового развиваться, творить, т.е. быть личностью, а не придатком технологии. Именно такой образовательный результат исторически заложен в российскую систему образования, изначально нацеленную на освобождение человека и возвышение его над социальными, культурными, физическими ограничениями [1].

В связи с этим, электронное обучение целесообразно применять только в комплексе с очным образованием, предоставляя человеку возможность развиваться внутри социальных отношений. Скатывание к тотальной цифровизации, скорее всего, приведет к падению качества подготовки обучающихся и ухудшению его психофизиологического состояния.

## ЛИТЕРАТУРА

1. Астэр И.В. Понимание свободы в христианстве и либерализма. Свобода как служение и свобода как произвол // Современные исследования социальных проблем. Электронный научный журнал. – 2015 – №7 (51) – URL: <https://cyberleninka.ru/article/v/ponimanie-svobody-v-hristianstve-i-liberalizme-svoboda-kak-sluzhenie-i-svoboda-kak-proizvol> (дата обращения 29.10.2020)
2. Бугров А.С., Крепец И.В. Анализ результативности организации электронного обучения в системе среднего профессионального образования в период самоизоляции // Профессиональное образование и рынок труда. – 2020. – № 2. (41) – С. 55-58.

3. Бугров А.С. Перспективы компетентностного подхода к среднему профессиональному образованию // Профессиональное образование и рынок труда. – 2018.– №4 (35). – С. 9-15.

4. Курпатов А. Чертоги разума. Убей в себе идиота! – URL: <http://e-libra.su/read/464682-chertogi-razuma-ubey-v-sebe-idiota.html> (дата обращения 9.11.2020).

5. Потребление цифровых услуг – это признак бедности. – URL: <https://zen.yandex.ru/media/spbmedia/cifrovaia-ekonomika-ekonomika-uslug-dlia-bedniakov-5c99dbcd86350300b322fead> (дата обращения 9.11.2020).

6. Транспрофессионализм субъектов социально-профессиональной деятельности: монография / под ред. Э.Ф. Зеера, В.С. Третьяковой. Екатеринбург, ФГАОУ ВО «Российский государственный профессионально-педагогический университет», 2019. 142 с.

7. Цифровизация образования, все минусы электронной школы. Что будет с детьми? – URL: <https://vc.ru/flood/43800-cifrovizaciya-obrazovaniya-vse-minusy-elektronnoy-shkoly-chto-budet-s-detmi> (дата обращения 9.11.2020).

8. Четверикова О. О последствиях четвертой промышленной революции. / О.О. Четверикова. – URL: <https://kv-journal.su/content/posledstviyah-chetyortoy-promyshlennoy-revolyucii> (дата обращения 9.11.2020).

9. Чмыхова Е. В. Социальные риски электронного обучения в цифровом обществе URL: <https://cyberleninka.ru/article/n/sotsialnye-riski-elektronnogo-obucheniya-v-tsifrovom-obschestve/viewer> (дата обращения 9.11.2020).

10. Nellie Bowles. Human Contact Is Now a Luxury Good. – URL: <https://www.nytimes.com/2019/03/23/sunday-review/human-contact-luxury-screens.html> (дата обращения 9.11.2020).

© Бугров А.С., 2020

**УДК 371.66:004.3**

*Быбин А.А., к.техн.н., доцент,  
Гусаров А.В., к.техн.н.,  
РФ, г. Уфа, ФГБОУ ВО «УГАТУ»*

## **ДИСТАНЦИОННОЕ ОБРАЗОВАНИЕ: ОТНОШЕНИЕ СТУДЕНТОВ ТЕХНИЧЕСКОГО УНИВЕРСИТЕТА**

Для предупреждения распространения новой коронавирусной инфекции 14 марта 2020 г. Минобрнауки России обязало руководителей вузов при реализации образовательных программ предусмотреть «использование различных образовательных технологий, позволяющих обеспечивать взаимодействие обучающихся и педагогических работников

опосредовано (на расстоянии), в том числе с применением электронного обучения и дистанционных образовательных технологий» [1].

В Федеральном государственном бюджетном образовательном учреждении высшего образования «Уфимский государственный авиационный технический университет» (УГАТУ) вступил в действие приказ аналогичного содержания, определив на месяцы приоритетное развитие дистанционных образовательных технологий и дистанционного обучения (ДО) в целом.

Важным аспектом этого во многом вынужденного развития ДО стало отношение к нему акторов образовательного процесса: студентов и преподавателей. Профсоюзным комитетом студентов УГАТУ в апреле и сентябре 2020 года на основе анонимного анкетирования посредством глобальной сети 1640 и 1858 студентов соответственно были подготовлены два отчёта, некоторые результаты которых будут отражены в этой статье.

*Целями статьи* являются рассмотрение отношения студентов УГАТУ к ДО, а также сопоставление опыта УГАТУ с основными тенденциями развития ДО в других вузах в период неблагоприятной обстановки по коронавирусной инфекции.

Поскольку подготовка и реализация анкетирования студентов в обоих случаях производились непрофессионалами, то для оценки произошедших изменений, в первую очередь, необходимо выделить сопоставимые вопросы и варианты ответов. В апреле и сентябре 2020 года среди прочих были заданы следующие совпадающие вопросы:

- 1) насколько Вы оцениваете удобство системы дистанционного обучения (СДО) на данный момент?
- 2) сколько часов в день Вы в среднем уделяете ДО?
- 3) какие из нижеперечисленных платформ Вы используете в рамках ДО (можно выбрать несколько вариантов)?
- 4) в каком формате проводят занятия преподаватели (множественный выбор)?

Для анализа результатов анкетирования также потребовалось произвести сопоставление шкал оценок в баллах и качественных оценок.

Например, варианты ответов на первый вышеназванный вопрос в апреле были в виде десятибалльной шкалы, а в сентябре в виде 5 качественных оценок от «абсолютно неудобно» до «всё устраивает и нравится».

Оценки, включающие от «нейтрально» до «всё устраивает и нравится», составили 70,5% в апреле и 76,6% в сентябре. Отношение студентов УГАТУ к СДО постепенно меняется на «всё устраивает и нравится» (с 12,9% до 26,5%) при сохранении оценки «удобно, но есть моменты, которые необходимо улучшить» порядка у 31% опрошенных. Кроме того, учитывая увеличение в сентябре числа опрошенных, можно

принять, что число нейтрально и позитивно относящихся к СДО студентов возросло примерно на 23%.

Изменения, внесённые организатором опроса в сентябре, в варианты ответов на вопрос «Сколько часов в день Вы в среднем уделяете ДО?» повлияли на процентное распределение по интервалам времени ДО, но максимальные процентные значения 28,2% в апреле и 38,3% в сентябре приходятся на интервал от 3 до 5 часов в день. При этом организаторы анкетирования не конкретизировали в вопросе виды ДО, для которых требовалось выбрать интервал времени: входят ли в это время часы самостоятельной работы студентов.

В разное время преподаватели и студенты использовали от 11 информационных систем (платформ), начиная от Skype и Microsoft Teams, что при множественном выборе набрали в апреле не более 9%, мессенджеров, электронной почты до СДО и систем видеоконференцсвязи. При множественном выборе приоритетными (от 61% использования в ДО) по возрастанию частоты использования в апреле были названы мессенджеры, электронная почта и СДО, в сентябре лидирующими (от 71%) стали СДО и две системы видеоконференцсвязи CISCO WebEx Meetings (77,6%) и Zoom (97,6%). При всех своих недостатках востребованный с первых дней введения мер по предупреждению распространения новой коронавирусной инфекции Zoom «вошёл», в первую очередь, в среду преподавателей, что является причиной его использования студентами. Вместе с тем, применение в ДО CISCO WebEx Meetings достигло 77,6% менее чем за месяц благодаря принятым организационно-техническим мерам.

В сентябре приоритетным форматом стал онлайн формат (97,6%): онлайн-лекции, вебинары и семинары. При этом рассылка заданий на почту или использование СДО в сентябре (в одной категории, без разделения) составили 75%.

Основываясь на анализе результатов анонимного анкетирования студентов УГАТУ, можно сформулировать некоторые выводы:

1) СДО остаётся важной частью электронной информационно-образовательной среды УГАТУ, требует постоянного развития, совершенствования взаимодействия с другими информационными системами университета, включая Личные кабинеты студентов и преподавателей;

2) учебная нагрузка студентов при ДО по сравнению с весенней ситуацией распределена более равномерно за счёт сокращения вариантов ответов менее 2 часов и более 8 часов, сохраняясь для значительной части студентов от 3 до 5 часов в день;

3) студентами отмечается, что платформ для обучения слишком много, в связи с этим в УГАТУ проводятся мероприятия по улучшению

сервисов, включая системы видеоконференцсвязи, что естественным образом уменьшает число платформ;

4) большинство преподавателей перешли к проведению онлайн лекций, вебинаров и семинаров, что также позитивно воспринимается студентами.

Сопоставим опыт УГАТУ в части ДО с основными тенденциями развития ДО в других вузах в период неблагоприятной обстановки по коронавирусной инфекции.

Возьмём за базу сравнения результаты опроса, проведённого рейтинговым агентством RAEX, в котором приняли участие свыше 6 тысяч студентов из 153 вузов России [2]:

1) удовлетворены ли вы технической реализацией сервисов и технологий, используемых для дистанционного обучения? (один вариант ответа): «удовлетворен, технические проблемы возникают нечасто и оперативно устраняются» - 65,1% для вузов топ-20 рейтинга RAEX;

2) подавляющее большинство респондентов отметили огромный рост нагрузки - студентам стали задавать гораздо больше домашних заданий;

3) перевод в дистанционный режим осуществляется сумбурно: 34,9% в среднем в вузах РФ;

4) посещать видеосеминары могут 69% респондентов, смотреть «живые» онлайн-лекции (с возможностью задавать вопросы) - 66,1%; переписка с преподавателями (90,2%), 75,3% студентов получают задания в виртуальном личном кабинете.

Для сравнения с оценкой студентов УГАТУ об избыточном числе платформ для обучения из результатов опроса рейтингового агентства RAEX был выбран близкий показатель сложности перехода: «перевод в дистанционный режим осуществляется сумбурно».

*Основной вывод* данной статьи состоит в том, что сложности, возникшие в УГАТУ при почти экстренном массовом переходе на ДО, характерны не только для региональных вузов РФ, вузов Москвы, но и с учётом многих особенностей для ряда вузов Китая, Индии, Великобритании и США [2].

## ЛИТЕРАТУРА

1. Об организации образовательной деятельности в организациях, реализующих образовательные программы высшего образования и соответствующие дополнительные профессиональные программы, в условиях предупреждения распространения коронавирусной инфекции на территории Российской Федерации : приказ от 14.03.2020г., рег.№ 397 / В.Н. Фальков // ЭПС «Система ГАРАНТ – Текст электронный. – (дата обращения 19.11.2020).



2. «Дистанционное образование», 2020 год // ООО «РАЭК-Аналитика». – 2020. – Текст электронный. – URL: [https://raex-a.ru/researches/distance\\_education/2020](https://raex-a.ru/researches/distance_education/2020) (дата обращения 19.11.2020).

© Быбин А.А., Гусаров А.В., 2020

**УДК 378.1**

*Гусейнова Е.Л., к.пед.н., доцент,  
РФ, г. Октябрьский, филиал ФГБОУ ВО «УГНТУ»*

## **АНАЛИЗ РЕЗУЛЬТАТОВ ПРОВЕДЕНИЯ АУДИТОРНЫХ ЗАНЯТИЙ В РЕЖИМЕ ОНЛАЙН В ТЕХНИЧЕСКОМ ВУЗЕ В ВЕСЕННЕМ СЕМЕСТРЕ 2020 ГОДА**

Процессы фундаментальных преобразований в сфере производительных сил и формирования информационного общества, способствуют широкому развитию, применению и распространению электронного образования, реализуемого через использование информационно-образовательных ресурсов, информационно-коммуникационных технологий и т. д.

В России организация образования в формате онлайн регулируется шестнадцатой статьей Федерального закона «Об образовании в Российской Федерации», в котором понятия «электронное обучение» и «дистанционные образовательные технологии» разделены [1, с.46]. События, которые начали происходить в мире с начала 2020 года, и были связаны с началом пандемии и с введением всеобщих ограничений способствовали экстренному переносу практически всего высшего образования России в дистанционную форму. Образовательные учреждения без проведения каких-либо подготовительных мероприятий в целях сохранения здоровья преподавателей и обучающихся и снижения рисков распространения коронавирусной инфекции были вынуждены в середине семестра перевести обучение студентов в онлайн-формат [6]. Все формы очных занятий: лекционные, практические и лабораторные проводились в онлайн-среде. Такой внезапный всеобщий переход к дистанционной форме способствовал быстрому развитию дистанционного образования, но при этом выявилась явная недостаточность развитости некоторых факторов, являющихся необходимыми составными элементами, которые обеспечивают процесс проведения обучения в сети. К факторам, являющимся основополагающими, можно отнести информационную структуру, готовность профессорско-преподавательского состава вузов к применению в учебном процессе цифровых сервисов и платформ, а также обеспеченность дисциплин электронными образовательными ресурсами [2, с.1].

В Октябрьском филиале Уфимского государственного нефтяного технического университета дистанционное обучение, как одна из форм обучения, начала активно использоваться с 2010 года. Основная масса преподавателей прошла обучение на факультете повышения квалификации, организованном УГНТУ. Дистанционное обучение проводилось на базе платформы Moodle. Возможности платформы позволяют каждому преподавателю организовать свой курс по читаемым дисциплинам, при этом преподавателю обеспечивается полный контроль над своим курсом. Дистанционное обучение на базе Moodle предлагает для использования большой набор интерактивных элементов, таких как форумы, чаты, глоссарии и т.д. Удобным является обязательное сохранение всех изменений в курсе. Для каждого курса имеется возможность отслеживать информацию по успеваемости всех обучающихся. Также система дистанционного обучения имеет интеграцию с почтовыми системами, что позволяет передавать информацию между преподавателем и студентами.

С 16 марта 2020 и до конца весеннего семестра все образование в филиале УГНТУ в г. Октябрьском реализовывалось посредством дистанционной формы обучения. Поскольку, такой режим работы проводился впервые, то была выявлена недостаточность развития некоторых составляющих учебный процесс элементов.

Одним из обязательных условий реализации учебной программы и достижения необходимых результатов обучения в высшем учебном заведении является наличие методически обоснованных, последовательно разработанных и психологических адаптированных учебно-методических и контрольно-измерительных материалов. В филиале УГНТУ в г. Октябрьском разработка учебно-методических и контрольно-измерительных материалов по преподаваемым дисциплинам находится на достаточно хорошем методическом и учебном уровне. Но, поскольку учебный процесс в филиале проходил в основном в очном режиме, разработанные учебно-методические материалы соответствовали целям и задачам очного обучения. Использование этих же материалов в условиях форс-мажорных обстоятельств показало их недостаточную разработанность и соответствие условиям обучения в дистанционном режиме. Поскольку лишь правильно подобранные и грамотно разработанные в соответствии с целями и задачами онлайн-обучения учебно-методические материалы способствуют обеспечению необходимого образовательного результата и уровня подготовки студентов. Онлайн-обучение является когнитивным и социальным процессом, а не просто процессом передачи необходимого объема учебной информации от преподавателя студентам посредством сети Интернет. Трудность в создании необходимых учебно-методических материалов создает отсутствие нормативно-правовых документов, таких как

ведомственные стандарты и рекомендации по организации учебного процесса обычного вуза, переведенного в условия онлайн-обучения.

Дополнительные трудности возникли при проведении зачетов и экзаменов, целью которых являлось определение уровня освоения учебной дисциплиной, получения знаний по ней и формирование компетенций. Поскольку процедура оценивания является сложной и неоднозначной задачей, и для ее проведения необходима качественная система контрольно-измерительных критериев. Процедура проведения итоговых испытаний в онлайн обучении несколько отличается от традиционного проведения экзаменов, и данное обстоятельство требует несколько иного подхода при разработке контрольно-измерительных материалов, а также необходимо продумать саму процедуру.

Также значительной проблемой при реализации учебного процесса полностью в дистанционной форме явилось недостаточность подготовки профессорско-преподавательского состава, что отмечается и другими авторами [5, с.5]. Поскольку использование соответствующих специфических технологий требует специальной подготовки педагогических работников.

На общие результаты обучения и усвоения учебной дисциплины оказывают влияние личностные характеристики студентов, такие как наличие учебно-познавательного интереса и высокого уровня мотивации к учебе. Как отмечает М.В. Демин, познавательный интерес оказывает влияние на деятельность обучающегося, под действием которого деятельность носит более продуктивный характер [3, с.25]. Учебно-познавательный интерес обучающихся состоит из мотивационной выраженности, познавательной активности, ситуативной независимости и продуктивной деятельности. Под мотивационной выраженностью понимается значимость различных мотивов, побуждающих к учебной деятельности, выделение мотивов, имеющих доминирующее положение. Внутриличностная сформированность интереса к учебе, которая сохраняется за пределами ситуации, способствовавшей возникновению этого интереса, характеризует ситуативной независимости [4, с.15].

Перевод всех видов аудиторных занятий в дистанционную форму в весеннем семестре 2019-2020 года в Октябрьском филиале УГНТУ показал снижение мотивации к учебной деятельности. Снижение уровня мотивации выразилось в нарушении сроков выполнения занятий, в формальном отношении к выполнению заданий, большому количеству откровенных списываний при выполнении практических заданий и лабораторных работ. Часть студентов расценила подобный формат занятий как возможность получения дополнительного отдыха, и начала подключаться к работе позже остальных. Все это создавало дополнительные трудности в работе профессорско-преподавательского состава и оказывало негативное влияние на результаты обучения

студентов. Можно сделать вывод о том, что некоторые студенты, оказавшиеся в нестандартных для себя условиях обучения, не смогли сохранить и продемонстрировать прежний интерес к учебе, что характеризует их низкую ситуативную независимость.

Таким образом, опыт использования всеобщего онлайн-обучения в высших учебных заведениях во время ситуации повышенной готовности и самоизоляции в стране необходимо всесторонне и глубоко изучить и проанализировать. Поскольку подобный анализ позволяет переосмыслить и усовершенствовать традиционную систему образования, а также обогатит практику разработки и реализации онлайн-курсов, что будет способствовать дальнейшему развитию электронного и дистанционного образования.

### ЛИТЕРАТУРА

8 Абдеева, Е.Л. Критерии разработки онлайн-курса для обучения иностранному языку студентов дистанционного образования / Е.Л. Абдеева // Высшее образование сегодня. – 2020. – №9. – С. 46–56.

9 Guseynova, E.L. Experience of Distance Education Implementation / E.L. Guseynova. - SHS Web of Conferences 69, 00049 (2019). CILDIAH-2019 / – 2019. – Pp. 1-5. <https://DOI.org/10.1051/shsconf/20196900049>

10 Демин, М.В. Проблемы деятельности в теории личности / М.В. Демин. – Москва: МГУ, 1977. – 372 с.

11 Костаева, Т. В. Устойчивый учебно-познавательный интерес: теоретические аспекты / Т.В.Костаева // Проблемы педагогики. – 2016. – №5 (16). – С. 12–16.

12 Назаров, А. В. Дистанционное образование: испытание на прочность / А. В. Назаров // Высшее образование сегодня. – 2020. – №8. – С. 2–7.

13 Об организации образовательной деятельности в организациях, реализующих образовательные программы высшего образования и соответствующие дополнительные профессиональные программы, в условиях предупреждения распространения новой коронавирусной инфекции на территории Российской Федерации: приказ Министерства науки и высшего образования Российской Федерации от 14 марта 2020 г. № 397 / Министерство науки и высшего образования Российской Федерации – официальный сайт. URL: [https://www.minobrnauki.gov.ru/ru/documents/card/?id\\_4=1064&cat=/documents/docs/](https://www.minobrnauki.gov.ru/ru/documents/card/?id_4=1064&cat=/documents/docs/) (дата обращения: 25.05.2020).

© Гусейнова Е.Л., 2020

**УДК: 378.096**

*Елебесова С.А., к. пед. наук, профессор,  
Мурзахмедова Г.М., д.филол. наук, профессор,  
Бишкекский государственный университет Киргизия, г. Бишкек,*

## **ОРГАНИЗАЦИЯ ДИСТАНЦИОННОГО ОБУЧЕНИЯ В БИШКЕКСКОМ ГОСУДАРСТВЕННОМ УНИВЕРСИТЕТЕ ИМЕНИ АКАДЕМИКА КУСЕИНА КАРАСАЕВА**

Сегодня обсуждение вопросов, которые касаются развития дистанционной формы обучения, являются крайне актуальными. В последние годы одним из главных направлений государственной стратегии развития в КР была цифровизация основных сфер деятельности. Неслучайно 2020 год объявлен «Годом развития регионов, цифровизации и поддержки детей», что позволило стимулировать широкое внедрение информационных технологий в стране.

Еще большую актуальность эта тематика приобрела в условиях, вызванных пандемией, когда мы вынуждены были перейти на обучение в удаленном формате. Возникшая ситуация, связанная с коронавирусом, загнала нас в ограничительное режимное существование. В условиях ЧП и ЧС ректорат Бишкекского государственного университета незамедлительно предпринял достаточно эффективные меры по организации учебного процесса в удаленном дистанционном формате. Было продумано абсолютно все, чтобы обеспечить благоприятные условия для продолжения обучения. В кратчайшие сроки были созданы рабочие группы по организации учебного процесса:

1. Штаб БГУ Covid-19, куда вошел руководящий состав ВУЗа;
2. Учебный процесс БГУ, куда вошли учебная часть и деканаты;
3. Рабочие группы по факультетам, куда вошли деканаты, кафедры, студенты; созданы электронные образовательные платформы для дальнейшей непрерывной реализации учебного процесса, который был полностью переведен на дистанционную форму обучения через веб-технологии (Google-class, Google-meet, WhatsApp, Skype, Zoom, AVN, Instagram, WeChat). Для преподавателей были организованы кратковременные курсы по использованию цифровых технологий. Ректоратом было рекомендовано учесть и ту атмосферу, в которую попали как преподаватели, так и студенты.

Следует отметить, что преподавателям ВУЗа такой формат организации учебного процесса был в общем-то знаком, но вот так массово этот формат стал применяться впервые. Пришлось буквально на ходу учиться тому, как проводить занятия в режиме онлайн. Необходимо было в короткие сроки перестроить учебный процесс, решить вопросы, как результативно обучать студентов в новом формате. В этих условиях все

факультеты оперативно отреагировали на изменение ситуации, быстро адаптировались к новым реалиям.

Добавим, что качественному обучению в новом формате немало способствовало и то, что сотрудники, преподаватели и студенты БГУ получили официальный персональный аккаунт с доменом @bhu.kg, который позволил взаимодействовать в он-лайн режиме. Это благодаря тому, что, начиная с 2014 года в университете внедрена система Google G Suite for Education – это набор бесплатных инструментов и сервисов Google, разработанных специально для учебных заведений, который включает в себя 10000 аккаунтов домена БГУ. Таким образом студенты и преподаватели были обеспечены бесплатным доступом к учебно-методическим материалам, электронным учебникам и учебным пособиям.

Слаженная и эффективная работа в цифровом формате всех структур университета позволила успешно закончить учебный год, провести экзаменационные сессии и государственную аттестацию в режиме онлайн. Новый учебный год также начался с обучения в дистанционном формате.

Работая в удаленном режиме, преподаватели убедились в том, что наиболее удобной формой и для преподавателей и студентов является платформа Google Classroom, где в интегрированной форме предусмотрены механизмы создания учебного курса, ресурсной базы по каждой дисциплине, конкретных заданий (перевод, эссе, тесты и прочее), процедуры оценивания ответов студентов, учет и контроль выполнения задания, поддержание постоянной коммуникации.

Следует заметить, что важным аспектом дистанционного обучения является налаживание и сохранение коммуникации между преподавателем и студентом. Учитывая ситуацию, преподавателями ВУЗа использовалась методика как синхронного дистанционного, так и асинхронного дистанционного обучения. Если в первом случае преподаватели и студенты общались онлайн, то во втором общение между ними происходило офлайн, т.е. посредством электронных сообщений. Основные формы, которые применялись нашими преподавателями были следующими: видео лекции, дистанционные практические занятия, семинары, контрольные работы, тестирование и др., которые проводились с применением средств и возможностей сети Интернет.

Еще на что хотелось бы обратить внимание. На наш взгляд, дистанционное образование не должно ограничиваться обеспечением доступа студентов к определенным учебным ресурсам. Важно выполнять в новом формате не только запланированную учебную, но и воспитательную программу, соблюдая намеченный план обучения, продолжая реализацию задуманных планов и мероприятий. Режим ЧС и ЧП внес коррективы и в проведение воспитательных мероприятий, в их числе посвященных 75-летию Победы в ВОВ 41-45 гг. Тем не менее, мы сумели провести целый ряд мероприятий, которые способствовали развитию творческого

потенциала и возможностей наших студентов, сохранению памяти о великих исторических событиях. Наши студенты активно участвовали во многих мероприятиях, посвященных этой великой дате, в их числе участие в Международной литературно-музыкальной эстафете «Победа в сердце моем», организованной Фондом «Евразийцы – новая волна». Студенты записали видеоролики, на которых читали стихи и отрывки из художественных произведений, исполняли песни военной тематики. Лучшие из них были размещены на официальном канале организации в YouTube. Продолжали работать клубы по интересам, проводились тематические вечера, конкурсы и онлайн экскурсии.

Дистанционный формат обучения в условиях пандемии показал, как плюсы, так и минусы. Особые сложности возникли с организацией обучения студентов, проживающих в сельской местности и отдаленных районах республики. К примеру, на факультете Славяноведения обучалось в бакалавриате 744 студента, в их числе из Бишкека – 72 студента, из районов КР – 581, иностранные студенты – 91. Таким образом 78% студентов проживают в сельской местности, и география проживания наших студентов достаточно обширна. Здесь и возникает серьезная проблема, которая носит социально-экономический характер – информационное неравенство: не все студенты имеют доступ в интернет, у многих технические средства низкого качества.

Мы знаем, что эффективность обучения в дистанционном формате зависит от того, насколько регулярно обучается студент, последовательно выполняя задания, систематического контроля качества обучения, высоких характеристик средств обучения и коммуникаций. Но как это осуществить, если студент не выходит на связь из-за сбоев в мобильной связи, слабого интернета, не все имеют ТВ и компьютеры. И потому вопрос доступа студентов к образовательным ресурсам получает особую остроту.

Кроме того, вузы помимо обучения должны заниматься еще и вопросами социализации обучающегося. А этот процесс возможен только на основе непосредственного общения педагога и студента. Поэтому мы убеждены, что онлайн формы образования должны совмещаться с традиционными формами обучения [1].

В заключение хочется отметить, что наше образование вошло в новую очень важную фазу своего развития. Приобретенный опыт дистанционного обучения во время карантина показал необходимость большой и серьезной работы в организации процесса обучения, ясно продемонстрировал наметившиеся изменения в технологии обучения, принес свои нововведения в отношения между преподавателями и студентами. Мы впервые столкнулись с подобной ситуацией, пытались решить проблему с помощью имеющихся ресурсов. Необходимо отметить и риски, которые влияли на нашу работу: рост нагрузки на преподавателей и студентов, неготовность отдельных преподавателей к работе в

дистанционном формате в силу возраста; технические риски, связанные с перебоями подключения интернет; отсутствие необходимых технических навыков; сложности в контроле вовлеченности студентов в учебный процесс; недостаточное их умение самостоятельно работать, отсутствие самомотивации и самодисциплины. И все же был сделан большой шаг к достижению нового уровня образовательного процесса.

В этом вопросе много проблем и сложностей. Прежде всего для его решения требуется определённое время, много усилий в методическом и техническом отношениях. В частности, преподавателям предстоит основательно освоить технологию ведения дистанционного обучения. Это и умение методически и технически правильно разработать различные учебные задания, умения технически правильно оценивать их, умение поддерживать со студентом все требуемые формы коммуникации. Необходимо решать и вопросы совершенствования технического обеспечения учебного процесса. Не следует забывать, что сегодняшнее поколение молодежи находится под постоянным информационным прессингом и для того, чтобы удержать внимание студентов на процессе преподавания нужны новые инструменты обучения. В данном случае необходимо постоянно мониторить новые технологии с точки зрения предоставления контента и легкости его использования [2].

Сегодня важным является обеспечение определённых слоёв населения компьютерами и повсеместное подключение к глобальной сети. Отсутствие законодательной базы в данной области также послужило препятствием к качественному переходу на дистанционный формат; правительству пришлось в спешном режиме разрабатывать соответствующие методические рекомендации, инструкции и регламенты [3]. Представляется, что дальнейшее решение назревших вопросов требует совместных усилий государственных структур, отвечающих за образовательную сферу и университетов в этом направлении.

## ЛИТЕРАТУРА

1. Дистанционное образование в Кыргызстане и России ...pikir-klub.kg › sobytiya › 2214-distancionnoe-obrazov...

2. Каландарова С.К. Опыт дистанционного образования в Кыргызстане. - cyberleninka.ru › article › opyt-distantcionnogo-obrazo..

3. Министерство образования и науки: Итоги за год ... edu.gov.kg › news › itogi-za-god

©Елебесова С,А., Мурзахмедова Г.М.,2020



## **К ПРОБЛЕМЕ ИСПОЛЬЗОВАНИЯ КИБЕРНЕТИЧЕСКОГО МОДЕЛИРОВАНИЯ ОБРАЗОВАТЕЛЬНОГО ПРОЦЕССА**

### **Введение**

Кибернетическое моделирование – это возможность выражения основных особенностей систем в терминах теории информации и управления. Это сделало доступным их математический анализ. Использование кибернетической теории связи и управления для построения моделей в соответствующих областях основывается на максимальной общности ее законов и принципов: для объектов живой природы, социальных систем и технических систем. С кибернетическим моделированием связываются возможные направления роста процессов теоретизации различных наук, повышение уровня теоретических исследований. Характеризуя процесс кибернетического моделирования, обращают внимание на следующие обстоятельства. Модель, будучи аналогом исследуемого явления, никогда не может достигнуть степени сложности последнего. При построении модели прибегают к известным упрощениям, цель которых – стремление отобразить не весь объект, а с максимальной полнотой охарактеризовать некоторый его «срез». Задача заключается в том, чтобы путем введения ряда упрощающих допущений выделить важные для исследования свойства. Создавая кибернетические модели, выделяют информационно-управленческие свойства. Все иные стороны этого объекта остаются вне рассмотрения. На чрезвычайную важность поисков путей исследования сложных систем методом наложения определенных упрощающих предположений указывает Р. Эшби. «В прошлом, – отмечает он, наблюдалось некоторое пренебрежение к упрощениям... Однако мы, занимающиеся исследованием сложных систем, не можем себе позволить такого пренебрежения. Исследователи сложных систем должны заниматься упрощенными формами, ибо всеобъемлющие исследования бывают зачастую совершенно невозможны». [9]

Для современного образования, особенно в условиях пандемии, наиболее эффективное использование информационно-коммуникационные технологии становится первоочередной задачей. Нужно и обеспечить бесперебойную организацию образовательного процесса, и сохранить возможность диалога между педагогом и обучающимся, и учесть интересы и способствовать мотивации последнего к обучению. Этим занимается дистанционное образование, пытаюсь преодолеть указанные проблемы.

О кибернетическом моделировании в образовании писали А.Н. Леонтьев, П. Я. Гальперин, Н. Ф. Талызина, А. И. Раев и Майер Р.В. Рассматривая процесс обучения с позиций информационно-кибернетического моделирования, проанализировал различные дискретные и непрерывные модели системы “ученик-учитель”, получил графики, описывающие динамику изменения уровня знаний среднестатистического ученика, а также методом имитационного моделирования изучил различные ситуации, возникающие в процессе обучения. [8.9.10.]

А.И. Раев выделяет несколько видов умственных действий, представляющих собой последовательные ступени все более высокой степени обобщения и отвлечения.

Предметные умственные действия – действия со строго определенным содержанием на том или ином учебном материале. Так, школьники должны не только знать правила правописания падежных окончаний существительных, но и усвоить те умственные действия, выполнение которых обеспечит определение нужного окончания. Система подобных умственных действий должна быть определена и разработана на материале каждого учебного предмета.

Процессуальные умственные действия соотносятся с процессами мышления (сравнение, анализ, синтез, систематизация и т. д.).[10]

### **Постановка проблемы**

Как было сказано, обеспечение эффективной организации образовательного процесса при дистанционном образовании возлагается на информационно-коммуникационные технологии. В целом, в педагогике эти технологии ограничиваются онлайн-лекциями, семинарами, коллоквиумами в университете (уроками различного типа в школе), однако у информационно-коммуникационной технологии есть еще одна «способность», применение которой мало видят даже в современном образовании – это использование технологий больших данных.

Технология больших данных может эффективно обрабатывать большое количество данных, которые связаны с педагогическим процессом в условиях использования информационно-коммуникационных технологий. Своевременно обработанные данные с помощью технологии больших данных позволят повысить качество обучения за счёт индивидуальной статистики для каждого обучающегося, внедрение систем мониторинга поведения пользователей в виртуальном пространстве, внедрение программ по мониторингу обучающегося во время экзаменов, создание базы данных для дальнейших перспективных систем в информационном пространстве. [1]

**Цель статьи:** в нашем микроисследовании мы хотим показать, как можно решать определенные проблемы с ее помощью.

**Методы:** анализ текста, сравнительный анализ.

## Результаты

Технология больших данных использует различные методы обработки данных для разных назначений использования информации. Методы и техники анализа, применимые к большим данным, выделенные в отчёте McKinsey:

- Методы класса Data Mining: обучение ассоциативным правилам, классификация, кластерный анализ, регрессионный анализ.

- Краудсорсинг.

- Смешение и интеграция данных набор техник, позволяющих интегрировать разнородные данные из разнообразных источников для возможности глубокого анализа.

- Машинное обучение использование моделей, построенных на базе статистического анализа или машинного обучения для получения комплексных прогнозов на основе базовых моделей.

- Искусственные нейронные сети, сетевой анализ, оптимизация, в том числе генетические алгоритмы.

- Распознавание образов.

- Прогнозная аналитика.

- Имитационное моделирование.

- Пространственный анализ класс методов, использующих топологическую, геометрическую и географическую информацию в данных.

- Статистический анализ. [6]

Наиболее часто указывают в качестве базового принципа обработки больших данных горизонтальную масштабируемость, обеспечивающую обработку данных, распределённых на сотни и тысячи вычислительных узлов, без деградации производительности; в частности, этот принцип включён в определение больших данных от NIST. При этом McKinsey, кроме рассматриваемых большинством аналитиков технологий NoSQL, MapReduce, Hadoop, R, включает в контекст применимости для обработки больших данных также технологии Business Intelligence и реляционные системы управления базами данных с поддержкой языка SQL.

Существует ряд аппаратно-программных комплексов, предоставляющих предконфигурированные решения для обработки больших данных: Aster MapReduce appliance (корпорации Teradata), Oracle Big Data appliance, Greenplum appliance (корпорации EMC, на основе решений поглощённой компании Greenplum). Эти комплексы поставляются как готовые к установке в центры обработки данных телекоммуникационные шкафы, содержащие кластер серверов и управляющее программное обеспечение для массово-параллельной обработки. [4]

Университет Содружества Виргинии совместно с исследовательской компанией Education Advisory Board провели исследование, позволившее

выявить студентов в группе риска и помочь им. Студенты, которые стали пропускать занятия или получать плохие оценки, покидали учебное заведение чаще всего. Для университета была создана платформа, которая агрегирует все оценки студентов и находит проблемы. С ними сотрудники могут работать индивидуально – например, предложить студенту репетитора или другую помощь. В течение одного семестра количество студентов, закончивших курс, увеличилось на 16%, а количество студентов, перешедших на следующий курс обучения – на 8 процентов. [5]

Государственный университет Болл в Индиане использует большие данные, чтобы анализировать участие студентов в разнообразных мероприятиях кампуса. Этот параметр считается ключевым с точки зрения успехов в учебе. Университет отслеживает частоту посещения кампуса и различных мероприятий с помощью идентификационных карт: если вовлеченность студента снижается, то сотрудники университета выявляют причину и могут предложить помощь.

В образовательном процессе с использованием информационно-коммуникационных технологий возникает множество трудностей с организацией рабочего процесса и формирования управления образованием. Как раз для этого и необходимо использовать технологии больших данных которые предоставят необходимую информацию по педагогическому процессу в кратчайшие сроки, обеспечат индивидуальной статистикой для каждого обучающегося и преподавателя, упростят процесс формирования сетки занятий и подключения к дистанционным занятиям, повысят уровень безопасности при формировании информационно образовательной среды и дистанционных уроках, а так же позволят формировать индивидуальные и общие библиотеки материалах для занятий. В результате использования технологий больших данных упростится задача индивидуализации образования, за счёт формирования статистики обучающегося. Из статистики обучающегося можно будет сформировать индивидуальную траекторию дополнительного образования, включающую в себя не только интересующие обучающегося предметы, а также повысить уровень подготовки в тех областях знаний, в которых он отстаёт. [2.3]

### **Заключение**

Технологии больших данных это удобный инструмент для формирования базы для создания учебного процесса будущего. Если использовать технологии больших данных в связи с другими современными технологиями, к примеру, нейросети, то это позволит вывести систему образования на новый уровень, в котором обучающийся сможет усваивать больше информации за меньший срок, что позволит адаптироваться к стремительно меняющимся требованиям к специалистам.

## ЛИТЕРАТУРА

1. 5 Способов применить BIG DATA в образовании [Электронный ресурс] // EDUTAINME URL: <http://www.edutainme.ru/post/big-data-edu/>(дата обращения: 15.07.2019).
2. Большие данные в образовании: прорыв в будущее.[Электронный ресурс] // РАНХиГС. URL: <https://www.ranepa.ru/sobytiya/novosti/bolshie-dannye-v-obrazovanii-proryv-v-budushhee>(дата обращения: 15.07.2019).
3. Большие данные в образовании [Электронный ресурс] //Издательский дом "Университетская книга" URL: <http://www.unkniga.ru/vishee/9614-bolshie-dannye-v-obrazovanii.html>(дата обращения: 15.07.2019).
4. Как оценить эффективность образования с помощью Big Data? [Электронный ресурс] // Rusbase URL: <https://rb.ru/opinion/effektivnost-obrazovaniya/>(дата обращения: 15.07.2019).
5. Развитие образовательных систем на основе технологии BIG DATA [Электронный ресурс] // Научная электронная библиотека «Киберленинка» URL: <https://cyberleninka.ru/article/n/razvitiie-obrazovatelnyh-sistem-na-osnove-tehnologii-big-data>(дата обращения: 15.07.2019).
6. Big Data: новая траектория образования [Электронный ресурс] // «Российский учебник» URL: <https://rosuchebnik.ru/blog/big-data-tehnologii-v-obrazovanii/>(дата обращения: 15.07.2019).
7. Deroos, D., Zikopoulos, P.C., Melnyk, R.V. «Hadoop for Dummies» // John Wiley & Sons 2014. P. 411.
8. Р. В. Майер КИБЕРНЕТИЧЕСКАЯ ПЕДАГОГИКА: ИМИТАЦИОННОЕ МОДЕЛИРОВАНИЕ ПРОЦЕССА ОБУЧЕНИЯ Монография Глазов ГГПИ 2014 УДК 37.02 ББК 32.81 М14.
9. Кларин М. В. Инновационные модели обучения в зарубежных педагогических поисках. М., 1994.
10. Раев А. И. Управление умственной деятельностью младшего школьника. Л., 1976.

© Елкин О.М., 2020

*Исмагилов Р.А., к.г.-м.н., доцент  
Фархутдинов И.М. к.г.-м.н., ГГМ РАН  
Фархутдинов А.М., к.г.-м.н., доцент  
Хайрулина Л.А., старший преподаватель  
РФ, г. Уфа, ФГБОУ ВПО «БашГУ»*

## **ОСОБЕННОСТИ РЕАЛИЗАЦИИ ДИСТАНЦИОННОГО ОБРАЗОВАНИЯ ПО ГЕОЛОГИИ. ИСТОРИЧЕСКИЕ АСПЕКТЫ СТАНОВЛЕНИЯ И РАЗВИТИЯ ВЫСШЕГО ГЕОЛОГИЧЕСКОГО ОБРАЗОВАНИЯ НА ЮЖНОМ УРАЛЕ**

Задача высшего геологического образования – подготовить специалистов для обеспечения материально-сырьевой базы страны. Поэтому специалисты в области геологии были и остаются одними из самых востребованных. На сегодняшний день в России двадцать шесть вузов выпускают специалистов по геологии. В современном мире высшее образование стало гораздо доступнее, а после появления интернета эти границы еще больше расширились. Возможности современных компьютерных технологий позволяют осуществлять учебный процесс в дистанционном формате, что, несомненно, способствует повышению доступности высшего профессионального образования. Однако дистанционная форма обучения не лишена недостатков, а в некоторых областях науки вряд ли полностью применима.

По словам выдающегося ученого В. Белинского историю следует изучать для объяснения настоящего и прогноза будущего, поэтому прежде чем приступить к оценке возможности применения дистанционного формата обучения в области геологии в высших учебных заведениях, необходимо обратиться к истории возникновения и развития высшего геологического образования в России.

Южный Урал одна из самых изученных в геологическом отношении территорий в России. Первые следы разработки Уральских гор оцениваются приблизительно 1800–1500 лет до нашей эры. Уже тогда на Южном Урале из пермских медистых песчаников выплавлялась медь, о чем свидетельствуют медные изделия в памятниках древней культуры [2, с. 51].

До середины XVII века добыча производилась отдельными рудознатцами кустарным способом, затем усилиями рудопромышленников, осуществляющих разработку месторождений меди, железа и серебра на Южном Урале начинает развиваться горное дело [5, с. 310].

На рубеже XVII и XVIII вв. Урал становится основной металлургической базой России. Строятся заводы Невьянский и Каменский (1699), Алапаевский (1703), Уктусский (1704), Выйский (1722), Нижнетагильский (1725) [2, с. 70].

В это же время начинается организация горнозаводских школ. Первая горнозаводская школа на Урале была открыта при Олонецких заводах (1716), затем в 1721 г. при Кунгурском, Алапаевском, Уктусском, в период 1724–1725 гг. при Екатеринбургском заводе. В Сибири в 1720-х гг. была организована первая горнозаводская школа при Нерчинском заводе. В период с 1735 по 1741 гг. организовано 29 горнозаводских школ, в которых обучалось около 600 учеников [1, с. 201].

К 1740 г. больше половины горнозаводских школ Урала пришлось закрыть по причине недостаточного финансирования. Из-за недостатка в кадрах геологические работы на рудниках и шахтах проводились военными офицерами и крепостными, труд которых до 1861 г. был принудительным [7, с. 338].

В 1771 г. для решения кадрового вопроса южноуральский рудопромышленник башкир Исмаил Тасимов с соратниками обратился в Берг-коллегию с ходатайством об открытии первой в России и второй в мире высшей технической школы. В результате в 1773 г. было организовано Горное училище, таким образом, конец XVIII в. по праву считается отправной точкой в истории зарождения высшего геологического образования в России. До середины XIX в. Горное училище оставалось единственным в стране высшим учебным заведением осуществляющим подготовку специалистов по геологии [2, с. 35; 3, с. 41; 6, с. 85].

К середине XIX в. горнозаводские школы Урала стали основой системы горнотехнического образования в России, к этому времени было открыто 46 горнозаводских школ, в которых обучалось 3618 человек.

Как видно история зарождения горно-геологического образования в России берет начало с Уральских горнозаводских школ. В то же время вплоть до 70-х гг. XX в. специалисты-геологи на Южный Урал направлялись из университетов, расположенных за ее пределами. Только в 1972 г. по инициативе профессора Д.Г. Ожиганова в БашГУ была основана кафедра геологии и геоморфологии, выпускающая специалистов-геологов. [4, с. 333].

Геология – естественная наука, имеющая важную практическую значимость для хозяйственной деятельности человека. Как видно из предыстории становления и развития геологического образования на Южном Урале и в России в целом, учебный процесс по геологии изначально возник на заводах и был организован с максимальным погружением в производство. Это объясняется необходимостью для специалистов-геологов любого профиля владением базовыми знаниями о

минералах и горных породах, навыками описания петрографических шлифов, минералогических образцов, горных пород, палеотологических коллекций, шлихов, керн, грунтов и пр. В конце XVIII века в Горном училище для подготовки специалистов-геологов уже использовались специально сооруженные рудники, плавильные печи и рудопромышленные верстаки, поскольку практические навыки геолога невозможно получить без специального оборудования.

В современном учебном процессе для этого в обязательную программу включены выездные полевые и производственные практики.

Как известно, в России осуществляется двухуровневая система образования. Бакалавры относятся к первому уровню, а магистры, специалисты и аспиранты ко второму. Эта система применяется, в том числе для подготовки специалистов-геологов. Исходя из имеющегося опыта организации дистанционного формата обучения в БашГУ, авторы рекомендуют сохранить очную форму для практик и лабораторных занятий первого и второго уровня образования, а для лекционных занятий по мере необходимости применять дистанционные технологии организации образовательного процесса. Полный переход на дистанционное образование в данной области наук приведет к снижению качества обучения, по причине нехватки практических навыков и умений работы с минералогическими и петрографическими коллекциями и специализированного оборудования.

## ЛИТЕРАТУРА

1. Горнозаводские училища и школы / А. М. Сафронова // Большая российская энциклопедия: [в 35 т.] / гл. ред. Ю. С. Осипов. – М.: Большая российская энциклопедия, 2004–2017.
2. Каримов К.К. Развитие науки в Башкортостане, вторая половина XIX – первая половина XX вв.: дисс. ... д-ра ист. наук: 07.00.02. – Уфа, 2000. – 551 с.
3. Салимьянов Р.Ф. Уральские рудоискатели и рудопромышленники в XVIII веке: дисс. ... канд. ист. наук: 07.00.02. Башкир. гос. ун-т. – Уфа, 2011. – 207 с.
4. Фархутдинов И.М., Исмагилов Р.А., Фархутдинов А.М., Нигматуллин А.Ф. Геологическое образование в Республике Башкортостан // Вестник Башкирского университета. – 2016. – Т. 21. – № 2. – С. 333–339.
5. Хайрулина Л.А. К истории создания геологического комитета в России // Доклады Башкирского университета. – 2016. – Т. 1. – № 2. – С. 308-312.
6. Хайрулина Л.А. К истории геологического изучения Южного Урала // Материалы ежегодной научно-практической конференции, посвященной дню геолога. – 2016. – С. 83-84.



7. Zablotski E. M. Mining Dynasties in Pre-Revolutionary Russia // Proceedings of the 6th International Mining History Congress. 2003. Hokkaido. Pp.337–340.

© Исмагилов Р.А., Фархутдинов И.М., Фархутдинов А.М.,  
Хайрулина Л.А., 2020

**УДК 377.018.48**

*Лакман И.А., к.техн.н., доцент,  
Галямов А.Ф., к.т.н., доцент,  
РФ, г. Уфа, ФГБОУ ВО «БашГУ»*

## **ОПЫТ РЕАЛИЗАЦИИ ПРОГРАММЫ «КАДРЫ ДЛЯ ЦИФРОВОЙ ЭКОНОМИКИ» В РЕСПУБЛИКЕ БАШКОРТОСТАН**

Национальный проект «Цифровая экономика» в том числе реализует программу «Кадров для цифровой экономики» посредством мероприятий, связанных с получением персональных цифровых сертификатов. В 2019 году Башкирский государственный университет учувствовал в данном пилотном проекте с тремя программами повышения квалификации «Анализ данных на основе машинного обучения», «Интеллектуальный анализ текста на основе машинного обучения», «Разработка мобильных приложений на языке Java для платформы Android».

Существуют особенности реализации программ дополнительного обучения посредством применения дистанционных технологий. Во многом это обусловлено тем, что уровень подготовленности обучающихся по программам разный [1]. Кроме того, скорость освоения программы у всех слушателей разная, и эту особенность необходимо учитывать при выставлении контрольных точек по оценке образовательных результатов [2], предпочтительным здесь является не он-лайн курс, а полностью сформированный электронный ресурс с тьютерской поддержкой. Также при реализации коротких программ дополнительного обучения (до 72 часов) посредством применения дистанционных технологий, следует помнить, что образовательный результат является конечным, и на выходе из программы обучения должны быть предусмотрены контрольно-оценочные мероприятия, позволяющие полностью оценить сформированность компетенций [3].

Особенностью реализации курсов «Анализ данных на основе машинного обучения», «Интеллектуальный анализ текста на основе машинного обучения» является то, что оба из них формируют цифровую компетенцию управление данными и знаниями и относятся к области Большие данные и искусственный интеллект. Курс связанный с освоением компетенции интеллектуальной обработки текста был интересен также специалистам из смежных отраслей – филологам и правоведам. Это

потребовало от преподавателей добавления в курс специального модуля «Вспомнить все», в которых в виде небольших по объёму (до 15 минут) видео-лекций рассказывались основные понятия из линейной алгебры, теории вероятностей и математической статистики, необходимые для освоения курса.

В обоих курсах был разработан электронный контент из записанных с помощью Jalinga студии видео-лекций. Данный формат лекций позволяет видеть преподавателя и презентацию одновременно, а преподавателя по ходу рассуждений изменять слайды. Также для формирования практических навыков анализа данных слушателям предлагалось выполнить задания в виде кейсов в R Studio. Слушателям предлагался готовый R-скрипт, видео его выполнения, задание кейса, методические указания по выполнению практического задания и шаблон отчёта. К каждому кейсу предлагался свой набор данных либо в формате csv, либо xlx или txt. Также слушателям был привит навык формирования отчёт с использованием средств R Markdown. Проверка знаниевого результата посредством тестов в каждом модуле. В качестве итогового мероприятия, позволяющего оценить у слушателей сформированность компетенции, использовался итоговый проект на предоставленных данных.

Курс «Разработка мобильных приложений на языке Java для платформы Android» призван дать систематизированное представление о современных подходах и программно-технических средствах разработки мобильных приложений для операционной системы Android, научить навыкам проектирования и разработки графического интерфейса пользователя мобильных приложений, познакомить с архитектурой мобильных приложений, научить принципам взаимодействия мобильных и веб-приложений, навыкам создания и отладки программного кода в интегрированной среде разработки Android Studio. Курс включает видео-лекции, записанные на специальном студийном оборудовании, на которых демонстрируются слайды с теоретическим материалом. Также курс включает практические задания, для выполнения которых слушателям предоставляется пошаговая видео-инструкция, записанная с экрана преподавателя в процессе выполнения работы.

Благодаря тому, что в рамках курса изучается процесс разработки программного обеспечения, главным инструментом слушателей является персональный компьютер (ПК), обладающий необходимыми характеристиками. Это позволяет практически безболезненно проводить курс в дистанционном формате. Основной сложностью при разработке, тестировании и отладке мобильных приложений является необходимость их запуска на мобильном устройстве, что затрудняет удалённый контроль со стороны преподавателей курса. Однако, эта сложность может быть преодолена за счёт использования механизма виртуализации и запуска виртуальных мобильных устройств на компьютере слушателей. Эта

возможность становится доступной благодаря программному обеспечению менеджера виртуальных устройств (Android virtual devices manager), поставляемому в составе интегрированной среды разработки Android Studio. При развёртывании виртуального устройства с помощью данного ПО происходит скачивание и установка платформы Android выбранной версии. С одной стороны, использование этих возможностей существенно повышает требования к аппаратной составляющей компьютера слушателя – повышаются требования к производительности процессора, объёму оперативной памяти, объёму свободного места на жёстком диске, а также требует значительного объёма входящего интернет-трафика при скачивании платформы. Кроме того, для запуска виртуальных машин требуется выполнить специальные настройки в BIOS ПК, что, по нашему опыту, иногда вызывает некоторые затруднения у слушателей, особенно начинающих пользователей. С другой стороны, ПО виртуализации мобильных устройств запускается как обыкновенное штатное ПО операционной системы хост-машины и не требует использования дополнительного оборудования. Конечно, виртуальное мобильное устройство имеет некоторые ограничения по сравнению с физическим. Например, затруднительным является использование аппаратных датчиков (акселерометра, гироскопа, датчика температуры и других сенсоров). Однако, использование этих компонентов устройства не входит в курс «Разработка мобильных приложений на языке Java для платформы Android». Виртуальному устройству доступны функции сетевых коммуникаций и работы с базами данных, что входит в программу курса. При необходимости слушатели могут подключить к ПК своё физическое мобильное устройство под управлением ОС Android, активизировать на нём функции разработчика и выполнять запуск, тестирование и отладку мобильных приложений. Эти возможности предоставляет программное обеспечение Android Debug Bridge (adb), входящий в состав инструментария разработчика Android-приложений (Android Software Development Kit, SDK). Ещё одним плюсом использования ПО виртуализации является возможность удалённого просмотра и управления окнами этого ПО с использованием систем видео-конференц связи (например, Zoom или Google Hangouts) со стороны преподавателя курса при проведении практических занятий и проверки полученных результатов. Всё это создаёт благоприятные условия для проведения курса «Разработка мобильных приложений на языке Java для платформы Android» в дистанционном формате для формирования связанного с ним компетенций у большого количества слушателей в рамках федерального проекта «Кадры для цифровой экономики».

Прохождение всех курсов сопровождалось оценкой рефлексии на каждом модуле его освоения. Это позволило получить корпуса размеченных электронных отзывов о курсах, позволяющих стать в

дальнейшем основой для разработки индивидуальных образовательных траекторий для программ дополнительного обучения с использованием средств искусственного интеллекта. Также был проведён опрос слушателей через полгода после прохождения курсов на предмет насколько курсы помогли им в их профессиональной деятельности. Выяснилось, что ряд слушателей смогли устроиться в ИТ-компанию на должность специалистов по анализу данных, часть слушателей создали свои стартапы, либо приняли участие в имеющихся стартапах с использованием инструментов машинного обучения, двое слушателей смогли стать руководителями проектов, в которых используется интеллектуальный анализ данных.

### ЛИТЕРАТУРА

1. Федотова Г.Ю., Магомедова М.А. Использование интерактивных методов обучения при реализации дополнительных образовательных программ с применением дистанционных образовательных технологий Современное образование: традиции и инновации. – 2015. – № 1. – С. 56-61.

2. Рябинина Е.В. Использование дистанционного обучения при реализации программ дополнительного профессионального образования Современные тенденции развития науки и технологий. – 2016. – № 3-11. – С. 110-112.

3. Ларина Е.Н., Алехина Н.В. Опыт реализации обучения по дополнительным профессиональным программам с применением дистанционных образовательных технологий Современные проблемы науки и образования. – 2017. – № 2. – С. 216.

© Лакман И.А., Галямов А.Ф., 2020

**УДК 378.1**

*Левина И.Р., канд. пед. наук, доцент,  
Дустова З.С., магистрант  
РФ, г. Уфа, ФГБОУ ВО БГПУ им. М. Акмуллы*

### **ПЕДАГОГИЧЕСКИЕ ОСНОВЫ ОРГАНИЗАЦИИ ТВОРЧЕСКОЙ ДЕЯТЕЛЬНОСТИ СТУДЕНТОВ В УСЛОВИЯХ ДИСТАНЦИОННОГО ОБУЧЕНИЯ**

В современном мире в системе образования происходят трансформации, связанные со стремительным развитием информационных и интернет-технологий. Одним из лучших вариантов применения интернет-технологий является обучение с использованием дистанционных

образовательных технологий. Учебные заведения в России имеют возможность использовать информационные технологии - электронную почту (E-mail), чат-конференции, видеоконференции, Интернет-доски, электронные списки рассылки и другие возможности сети Интернет. Этот факт обусловлен тем, что применение компьютерных телекоммуникаций и других возможностей сети Интернет позволяет расширить образовательную среду для студентов и преподавателей, обеспечить им доступ к мировым научным и культурным ресурсам, предоставить возможность общения со студентами, преподавателями и специалистами из других городов и стран. Однако нельзя оставить без внимания и творческую составляющую образовательного процесса.

В статье рассматриваются педагогические условия, при которых возможна творческая деятельность студентов с помощью средств телекоммуникаций. Под творческой деятельностью студента мы понимаем его деятельность, направленную на создание нового образовательного продукта, характеризующего его личностное приращение в ходе этой деятельности.

Творческую деятельность студентов в условиях дистанционного обучения мы рассматриваем как средство повышения эффективности их общеобразовательной подготовки и личностной самореализации. Построение педагогических основ данного процесса подразумевает рассмотрение сущности творческой деятельности студентов с использованием средств телекоммуникаций и сообразное этой деятельности построение системы организационно-педагогических действий всех субъектов дистанционного обучения.

Особенностям творческого дистанционного обучения на наш взгляд присущи концептуальные положения эвристического обучения, изученные в работах отечественных педагогов и психологов П.Ф.Каптерева, В.Н.Пушкина, Ю.К.Кулюткина, Г.С.Альтшуллера, В.И.Андреева, А.В.Хуторского, В.Н.Соколова, В.Н.Воронина. В трудах этих учёных творческая деятельность обучающихся выделена в качестве доминантной системообразующей основы образовательного процесса, провоцирующей личностную самореализацию.

Таким образом, методологической основой технологии организации творческой деятельности студентов в дистанционном обучении служит теория эвристического обучения, которая, в свою очередь, опирается на философские и психологические основы творчества.

Л.С. Выготский называл творческой "такую деятельность человека, которая создает нечто новое, все равно, будет ли это созданное творческой деятельностью какой-нибудь вещь внешнего мира или известным построением ума или чувства, живущим и обнаруживающимся только в самом человеке". [2, с. 207]

К.Р. Роджерс понимал под творческим процессом создание с помощью действия нового продукта, вырастающего, с одной стороны, из уникальности индивида, а с другой – обусловленного материалом, событиями, людьми и обстоятельствами жизни". [7, с. 105]

В.И. Андреев указывает, что важнейшим признаком учебно-творческой деятельности является появление в результате её осуществления психических новообразований: знаний, умений, творческих способностей личности. [1, с. 44]

Разные педагоги и психологи определяют в качестве новообразований (приращений) различные компоненты. Это может быть открытие нового знания, рождение новых целей и смыслов, новые способы деятельности, познавательные мотивы.

А.В. Хуторской, разработав основные положения технологии создания обучающимися творческого образовательного продукта в очной эвристической деятельности, успешно применяет её в реализации дистанционного обучения, дополняя и развивая отдельные направления дидактической эвристики. Такая технология с его точки зрения "ориентирована на создание образовательного продукта и на организацию творческой деятельности обучающихся, которая преобладает над поиском и изучением готовой информации". [8, с.91]

Необходимо отметить тот факт, что в период дистанционного обучения большую важность приобретает процесс планирования творческой деятельности студентов. Сотрудники лаборатории дистанционного обучения ИОСО РАО, выделяя творческие проекты в предлагаемой классификации дистанционных проектов, называют их особенностью отсутствие заранее определенной и детально проработанной структуры, хотя и указывают, что необходимым условием творческих проектов является четкая постановка планируемого результата, значимого для учащихся.

Ученые, разрабатывающие педагогические основы дистанционного обучения, подчеркивают возможность реализации основных дидактических принципов обучения в системе дистанционного обучения. Так, А.Н. Макарова анализирует возможность реализации основных дидактических принципов обучения при создании веб-страниц. Наличие динамических страниц позволяет реализовать *принцип доступности*, использование на таких страницах графики, таблиц, гиперссылок создает обучающую среду с ярким и наглядным представлением информации - *принцип наглядности* [5, с.51].

А.В. Хуторской предлагает следующие принципы дистанционной творческой деятельности обучающихся: индивидуальные образовательные траектории учащихся в общеобразовательном пространстве; соответствие образовательных процедур телекоммуникационным формам и технологиям; открытое взаимодействие дистанционного студента с

информацией при самостоятельном создании им образовательной продукции; приоритет деятельностных критериев оценки результатов дистанционного обучения перед информационными. [9, с. 67]

Дистанционная творческая деятельность, сохраняя признаки очной, вместе с тем приобретает новые черты, обусловленные свойствами дистанционных образовательных технологий. Опираясь на результаты многих исследователей, мы определили особенности творчества студентов и её организации, которые сформулировали в виде ключевых положений-принципов.

*В качестве принципов дистанционной творческой деятельности студентов мы выделяем следующие:*

3. *Приоритет деятельностного содержания над информативным.* Мы считаем, что субъектам дистанционного образования необходимо последовательно осуществлять определенные виды деятельности (творческую, коммуникативную, организационную, рефлексивную), чтобы на каждом этапе их деятельности складывался творческий продукт и происходили образовательные приращения (знания, умения, навыки).

4. *Личностный характер деятельности студентов в дистанционном обучении.* В основу этого принципа положен основной принцип современной дидактики - *сознательности и активности обучающихся.* Необходимо организовывать проведение большего количества проектов с применением дистанционных образовательных технологий с опорой на персонификацию субъекта деятельности, так как, чем более участник выражает степень своего личного "я", авторского подхода к своему продукту, тем более новым и актуальным становится его образовательный результат.

5. *Интеграция продуктивной, коммуникативной и управленческой (организационной) деятельности.* Чем более интегративной оказывается связь таких видов деятельности в ДО, тем комплексными оказываются не только образовательные приращения у субъекта дистанционного обучения, но и личностные. Между выделенными видами деятельности существует организационная взаимосвязь. Коммуникативная деятельность субъектов ДО осуществляется на основе создания студентами творческого продукта (внешнего и внутреннего), и, наоборот, творческий продукт является предшествующим этапом для образовательной коммуникативной деятельности.

6. *Качественное изменение содержания образовательной продукции студентов в дистанционном обучении, его роли и функций.* Электронные мультимедийные основы представленного в сети Интернет образовательного продукта налагают на его творческую деятельность определенную специфику. Открытость и доступ к творческой продукции

студентов для реализации ДО, например, размещение продукции на веб-сервере (локальном или в сети Интернет) меняет его роль и функции в обучении. Творческий продукт, созданный в одной форме ДО, например, в дистанционном проекте, выступает основой для образовательной деятельности в другой форме ДО, например, в дистанционном курсе.

7. *Соответствие содержания, целей и педагогических задач ведущим техническим средствам и технологиям, на основе которых реализуется конкретная форма ДО.* Поставленные субъектами ДО цели и задачи наиболее эффективно могут быть реализованы тогда, когда будет учтена специфика используемых телекоммуникаций. Особенности каждого компьютерного средства (система дистанционного обучения, электронная почта, Интернет, чат, видео и др.) учитываются в разработке любой формы ДО, определении её целей, задач, видов деятельности, методов организации, способов контроля и т.д.

8. *Алгоритмизация дистанционной деятельности, направленной на достижение творческого результата.* Не исключая такие специфические психологические факторы обучения студентов, как вдохновение, импровизация, инсайт, в дистанционном образовании необходима специальная организация всех элементов дистанционной деятельности удаленных друг от друга студентов и преподавателей. Подробные пошаговые инструкции действий субъектов решают проблемы взаимопонимания, создают благоприятные условия для реализации продуктивной деятельности, позволяют проследить и оценить конечные результаты обучения.

Следующим шагом построения технологии организации творческой деятельности студентов в ДО выступает классификация видов этой деятельности. Для того чтобы определить основные компоненты творческой деятельности учащихся, использующих телекоммуникационные технологии, обратимся к результатам аналогичных исследований в очном обучении. Так, Н. В. Кузьмина называет в структуре педагогической деятельности три взаимосвязанных компонента: конструктивный, организаторский и коммуникативный. [3, с. 27]

В. И. Андреев, выделяя учебно-творческую деятельность, говорит о необходимости активности и самоуправления личности. [1, с. 35]

Опираясь на вышеизложенный опыт, нами определены основные компоненты творческой деятельности, без которых дистанционная творческая деятельность учащихся не сможет быть эффективно реализована: 1) учебно-творческую деятельность, 2) коммуникативно-творческую деятельность, 3) организационно-техническую деятельность. Каждый из этих компонентов реализуется через специфические умения, навыки и определяет соответствующий вид образовательного продукта (рис. 1).





Рис.1. Классификация видов дистанционной творческой деятельности студентов

По отношению к продуктам творческой деятельности студентов в дистанционном обучении выделим их основные виды и рассмотрим универсальные умения и навыки, которыми необходимо владеть дистанционному обучающемуся для создания образовательного продукта в дистанционно обучении.

**1. Учебно-творческая деятельность.** По мнению учёных, исследующих креативный характер очного обучения, "учебно-творческая деятельность - это один из видов учебной деятельности, направленный на решение учебно-творческих задач, осуществляемый преимущественно в условиях применения педагогических средств косвенного или перспективного управления, ориентированных на максимальное использование самоуправления личности, результат которой обладает субъективной новизной, значимостью и прогрессивностью для развития личности и, особенно, её творческих способностей" (В.И.Андреев, 1988, с.51). Целью осуществления такой деятельности в ДО является приобретение и развитие студентами умений создавать творческий продукт с использованием средств телекоммуникаций. Назовем основные творческие умения и навыки, которые, на наш взгляд, необходимы для осуществления творческой деятельности учащихся в различных формах ДО:

- способность создавать новую, оригинальную идею,
- уровень самовыражения автора в творческом продукте,
- применение креативности мышления,
- использование основных базовых ЗУН для доказательства выдвинутой идеи,

- формулирование гипотез, конструирование версий, закономерностей,
- умение исследовать: наблюдать, находить новые факты об объекте, анализировать их, приводить доводы и обоснования.
- умение выразить свою оригинальную идею с помощью компьютерных графических пакетов,
- применение языков программирования для создания нового творческого продукта,
- умение использовать ресурсы сети Интернет для представления своего творческого продукта сетевому сообществу и др.

**2. Коммуникативно-творческая деятельность** в ДО отличается от очной формы возможностью участия в ней субъектов с различными характеристиками. В ДО круг субъектов коммуникативной деятельности не имеет ограничений ни по количеству, ни по географии. Творческий продукт, создаваемый студентами с применением дистанционных образовательных технологий, вносится на обсуждение в коммуникативное пространство - электронные конференции и чат-дискуссии, что расширяет образовательное пространство.

Выделим основные умения и навыки, необходимые дистанционному студенту, представляющему свой образовательный продукт в образовательно-информационном пространстве:

- содержательность выступлений, участия в дистанционных телеконференциях;
- оперативная обратная связь с дистанционным педагогом и дистанционными студентами;
- умение задавать содержательные вопросы;
- способность организации коммуникаций с субъектами дистанционного обучения;
- владение основами телекоммуникационного этикета: употребление знаков эмоций, специальных компьютерных шрифтов, цветовых обозначений, звуковых и видео файлов для передачи "живой" речи.

**3. Организационно-техническая деятельность.** В условиях дистанционного обучения возникает необходимость увеличения составляющей самостоятельного управления студентами своей творческой деятельностью, развитие таких умений как постановка учебной цели и планирование деятельности. Методически грамотно организованная самостоятельная учебная работа учащихся приводит их либо к получению совершенно нового, ранее неизвестного ему знания, либо к углублению и расширению сферы действия уже полученных знаний. Кроме того, для эффективной реализации самостоятельной творческой деятельности, дистанционный обучающийся должен приобретать и развивать специфические умения и навыки по использованию средств

телекоммуникаций, информационных массивов, компьютерных программ и оборудования, которые влияют на качество исполнения его образовательного продукта. К организационно-техническим умениям мы относим:

- умение студента ставить личные цели, задавать пути их достижения, определять трудности и способы их преодоления;
- способность студента к рефлексии своей деятельности;
- соблюдение методических, технических и иных требований к дистанционной деятельности;
- воплощение идеи творческой работы с помощью технических средств;
- умение применять различные компьютерные программы-утилиты.

Организационно-технические виды деятельности дистанционного студента тесно связаны с вопросами компьютеризации высшего образования. Организационные, дидактические и методические вопросы использования телекоммуникаций вузе соприкасаются с собственно педагогическими проблемами. При формировании у дистанционных студентов универсальных умений по созданию творческого продукта необходимо отвечать не только на вопрос – чему учить, но и что воспитывать.

Назовем *основные личностные качества*, которые присущи как очным обучающимся, так и дистанционным для результативного образовательного процесса. Подчеркнем те из них, которые необходимо воспитывать у дистанционного студента для усиления его самостоятельности в дистанционном учебном процессе:

- целеустремленность;
- собственный (авторский) взгляд на задачу, на возможные направления поиска решения образовательных проблем;
- критичность мышления;
- упорство и настойчивость, увлеченность,
- умение завершить начатый процесс,
- профессиональное отношение и поведение к своей учебе, работе своих однокурсников и преподавателя: надежность, ответственность, уважение, желание работать спокойно и вежливо в затрудненных обстоятельствах, стремление достичь первоклассных результатов, уважение к оборудованию и техническим системам, конструктивный отклик на критику,
- самодисциплина, организация режима учебы, воля, самоконтроль, позитивное отношение к учебе.

Для организации духовно-нравственного воспитательного процесса нами использовались разные формы дистанционных образовательных технологий. К таким формам относятся: онлайн-концерты, посвященные

«Международному Дню музыки» и «Студенческой осени», видео-мастер-классы и онлайн-занятия по вокальному и инструментальному творчеству, участие в Международных, Всероссийских и Республиканских заочных фестивалях-конкурсах.

#### ЛИТЕРАТУРА

1. Андреев А.А., Солдаткин В.И. Дистанционное обучение: сущность, технология, организация. – М.: Изд-во МЭСИ, 1999. – 196 с.
2. Выготский Л.С. Педагогическая психология / под ред. В.В.Давыдова. – М.: Педагогика-Пресс, 1996. – 536 с.
3. Кузьмина Н.В. Профессионализм деятельности преподавателя и мастера производственного обучения профтехучилища. – М.: Высш. школа, 1990. – 254 с.
4. Кулюткин Ю.К. Творческое мышление в профессиональной деятельности учителя // Вопросы психологии. – 1986. – №2. – С.21-30.
5. Макарова А.Н. Реализация основных дидактических принципов обучения в учебных курсах, основанных на гипертекстовых технологиях // Интернет. Общество. Личность: Международная конференция: тез. докл. – СПб.: Инс-т "Открытое общество", 1999 г. – С.208.
6. Матюшкин А.М. Загадки одаренности: Проблемы практической диагностики. – М.: Школа-Пресс, 1993. – 129 с.
7. Роджерс К.Р. Взгляд на психотерапию. Становление человека [пер. с англ.]. – М.: Прогресс, Универс, 1994. – 480 с.
8. Рубинштейн С.Л. Принцип творческой самодеятельности // Вопросы психологии. – 1986. – №4. – С. 101–108.
9. Хуторской А.В. Дидактические основы эвристического обучения: дис. ... д-ра пед. наук. – М., 1998. – 388 с.
10. Хуторской А.В. Эвристическое обучение: Теория, методология, практика. – М.: Международная педагогическая академия, 2001. – 266 с.
11. Хуторской А.В. Понятия и принципы дистанционной педагогики // Концепции, методики, эксперимент: сб. научных трудов / под ред. Ю.И.Дика, А.В.Хуторского. – М.: ИОСО РАО, 1999. – С. 227-239.

© Левина И.Р., Дустова З.С., 2020

*Левина И.Р., канд. пед. наук, доцент,  
Севастьянов А.С., аспирант  
РФ, г. Уфа, ФГБОУ ВО БГПУ им. М. Акмуллы*

## **РЕАЛИЗАЦИЯ ВОСПИТАТЕЛЬНОЙ ДЕЯТЕЛЬНОСТИ В ПЕРИОД ДИСТАНЦИОННОГО ОБУЧЕНИЯ**

Дистанционное обучение – одна из форм организации образовательного и воспитательного процесса, которая получила широкое распространение и резкое развитие с началом внедрения карантинных мер из-за распространения новой коронавирусной инфекции 2020 года. Организации сферы общего, среднего, высшего образования, дополнительного и общеразвивающего были вынуждены временно перейти на систему дистанционного образования. Однако одна немаловажная часть педагогического процесса остается всё ещё мало вовлеченной в эту систему. Это воспитательная работа.

Следует отметить, что организация воспитательной работы с использованием систем электронного обучения, имеет ряд проблем:

– технические проблемы (здесь мы говорим, как об отсутствии необходимых устройств, для выхода в Интернет, неполадках со средствами связи, отсутствии навыков использования тех или иных сервисов, так и о низком уровне цифровой грамотности среди обучающихся и педагогов);

– низкий уровень мотивации для участия в воспитательных мероприятиях у обучающихся (если за пропуск дистанционной пары или выполнение задания на практических и лабораторных занятиях обучающиеся получают соответствующие баллы, то воспитательные мероприятия, которые всегда являлись добровольными, могут привлечь только своим содержанием и эмоциональностью, авторитетом педагога или статусом такого мероприятия);

– ограниченность форм и методов воспитательной работы на дистанционном обучении (классические приёмы не всегда можно применить, используя Интернет, а преобразить их, используя цифровую образовательную среду, может не каждый);

– проблема «хейтинга», то есть публикация негативных, оскорбительных комментариев или отзывов о ком-либо или чём-либо. Это явление можно считать прямым следствием отсутствия навыков цифровой этики (грамотному, достойному поведению в сети нужно научиться).

Тем не менее, перечисленные проблемы можно преодолеть, а недооценивать дистанционные формы воспитательной работы – не следует. Ведь дистанционное обучение с каждым годом приобретает все

большую популярность, кроме того, оно обладает большими перспективами в развитии, потому что каждый день совершенствуются информационно-коммуникативные технологии, играющие большую роль в применении технологии электронного обучения.

В качестве средства организации и оснащения воспитательной работы следует рассматривать современные компьютерные технологии [4].

Исходя из этого, компьютерно-информационные технологии дают возможность объединения различных образовательных технологий, таких как мультимедийные, компьютерные и коммуникативные – в одну информационно – образовательную среду, являющейся основным компонентом дистанционного обучения.

Благодаря компьютерно-информационным технологиям, дистанционная воспитательная работа с обучающимися, может решать ряд следующих задач:

- индивидуализация (для каждого обучающегося может быть составлен индивидуальный план работы с учетом личностных особенностей и способностей, потребностей и интересов);

- обеспечение более личного контакта с учениками (согласно статистическим данным, сегодняшняя молодежь, почти не имея запретов и ограничений для интернет-сёрфинга. По результатам исследований – 45 % проводят «online» от 1 до 4 часов, а 39 % – более 4 часов. Исходя из этого, переход общения педагога с обучающимся на дистанционный формат, способен повысить уровень расположения обучающихся к педагогам и улучшить коммуникативную связь между ними);

- привлечение сторонних участников воспитательного процесса (в частности, это касается тех специалистов или интересных личностей, которые находятся на отдалении);

Также, в случаях, когда обучение проходит полностью в дистанционном формате (например, как во время пандемии коронавируса), удалённая воспитательная работа способна сохранить взаимодействие между участниками одного коллектива и создать условия для неформального общения обучающихся, которое необходимо для полноценного развития, психологического и эмоционального здоровья личности.

В связи со сложившейся в мире и нашей стране эпидемиологической обстановкой и введением карантинных мер, многие запланированные и начатые проекты пришлось адаптировать под условия дистанционного обучения. Большинство мероприятий удалось адаптировать под режим удаленной работы за счет применения современных технологий. На период карантина, пришлось полностью отказаться от проведения культурно-массовых мероприятий в привычном формате: концерты, спектакли, личные встречи.

Тогда, педагоги и организаторы культурно-массовых мероприятий прибегли к компьютерно-информационным технологиям, организовав работу следующим образом:

1. Проведение онлайн консультации студентов с преподавателями (кураторами групп) и психологами вуза.

2. Создание электронных библиотек, для подготовки к интернет-конференциям, дискуссий, круглых столов.

3. Проведение интернет-конференций, обсуждение, общение студентов и преподавателей в блогах, чатах, форумах с помощью программных продуктов (Zoom, Google Meet).

4. Проведение компьютерных тестирований (на личностные качества, здоровому образу жизни (вредные привычки и т.д.), обработка результатов диагностики с помощью компьютера.

5. Проведение конкурсов и фестивалей в режиме онлайн.

После частичного снятия жестких карантинных мер, ряд нововведений прижился и получил одобрение, как студентов, так и педагогов. В настоящий момент, мы имеем возможность информационного сопровождения, посредством онлайн трансляции, проводимых в вузе мероприятий.

При подготовке и проведении мероприятий, направленных на решение вопросов воспитательной работы, следует помнить о заинтересованности обучающихся в процессе, мероприятии и обучении, поскольку именно интерес лежит в основе учебно-воспитательного процесса.

Поэтому крайне важно находить наиболее интересные формы, трансформировать или полностью переделывать прежние, общепринятые мероприятия, стараться разнообразить, сделав более зрелищными, интерактивными и увлекательными.

Для достижения таких задач, педагогу необходимо ориентироваться на круг интересов и предпочтения возрастной группы, с которой он работает.

К примеру, в Центре эстетического воспитания Башкирского государственного аграрного университета ведет работу 11 творческих коллективов разного направления: хореография, вокал, музыкальные инструменты, театральное. Соответственно, группы обучающихся формируются исходя из их интересов и предпочтений, что позволяет нашим педагогам заинтересовывать воспитанников участием в различных конкурсах и мероприятиях.

Так, студенты отделения эстрадного вокала, исполнили песню Д. Тухманова и В. Харитоновой «День Победы» и стали участниками рекорда России на самое массовое онлайн вокальное исполнение, солисты коллектива – в интернет-конкурсе вокальных исполнителей «Песни Великой Победы». А студенты народного студенческого театра

«Серебряная маска» приняли участие в Праздничном флешмобе стихотворений, посвященных теме Великой Отечественной войны, организатором которой выступила ассоциация «Агрообразование».

В июне же этого года прошел 50-й юбилейный фестиваль «Студенческая весна Республики Башкортостан – Весна Победы» в режиме онлайн, но это никак не повлияло на большое внимание студенчества к этому событию.

Результатом, достигнутым нашим коллективом педагогов, при организации дистанционной работы и участии в конкурсах и культурно-массовых мероприятиях, стало единство коллектива обучающихся, непрерывность коммуникации и не ослабление интереса к творческой деятельности.

### ЛИТЕРАТУРА

- 1 Кларин М. В. Инновации в обучении: метафоры и модели / М.В. Кларин. – М.: 2007. – 223 с.
- 2 Лемех Р.М. Совершенствование методических подходов к организации дистанционного обучения в условиях функционирования информационной среды / Р.М. Лемех – М, 2005. – 151 с.
- 3 Современные способы активизации обучения: учеб. пособие для студ. высш. учеб. заведений / Т.С. Панина, Л.Н. Вавилов; под. ред. Паниной. – М.: Издательский центр «Академия», 2006. – 176 с.
- 4 Толмачева О.В. Дистанционное обучение. Управление виртуальными проектами. – Екатеринбург: УГТУ-УПИ, 2008. – 143с.
- 5 Яковенко И.М. Воспитательная система вуза как компонент культурно-образовательной среды КАМГУ Имени Витуса Беринга // Вестник КРАУНЦ. Гуманитарные науки – 2009. – №2– С.3-14;

© Левина И.Р., Севастьянов А.С., 2020



*Мирсаяпов Р.Р., к.с.-х.н., доцент,  
Бакеева З.М., зав. УКЦ Института ДПО  
Латыпов И.Ф., аналитик Института ДПО  
РФ, г. Уфа, ФГБОУ ВО «Башкирский ГАУ»*

## **ДИСТАНЦИОННОЕ ОБУЧЕНИЕ РАБОТНИКОВ АГРОПРОМЫШЛЕННОГО КОМПЛЕКСА, ПРОБЛЕМЫ И ПУТИ ИХ РЕШЕНИЯ**

В 60-е годы прошлого века, в связи с интенсификацией сельскохозяйственного производства, на государственном уровне встал вопрос о непрерывном образовании специалистов сельского хозяйства. Тогда же были созданы институты повышения квалификации работников агропромышленного комплекса и была поставлена цель – нарастить объемы производимой продукции и повысить профессионализм специалистов АПК страны.

Институт дополнительного профессионального образования, как структурное подразделение ФГБОУ ВО Башкирский ГАУ, ведет образовательную деятельность с 2011 года. Основными заказчиками дополнительных образовательных услуг являются Министерство сельского хозяйства РФ и МСХ РБ.

В прошлые годы преобладала традиционная очная форма обучения, когда специалисты агропромышленного комплекса со всей республики съезжались в Уфу и повышали квалификацию на базе университета, а также проводились выездные очные занятия в муниципальных районах республики (на базе передовых сельскохозяйственных предприятий). В связи с появлением технических возможностей и доступности современных интерактивных технологий более широкому кругу населения, в обиход входит дистанционное обучение.

В условиях повышения требований к доступности образования и его качеству, предъявляемых обществом и государством к системе образования, для жителей сельской местности организация образовательного процесса в форме дистанционного обучения представляется очень перспективной.

Вследствие развития технологий, цифровизации и глобализации мира специалисту необходимо постоянно повышать уровень компетенции и навыков. И самым простым, быстрым и эффективным способом получить новые навыки и даже новые профессии, переквалифицироваться нужное количество раз и постоянно повышать собственную ценность будет именно онлайн-образование.

2019 год стал рекордным для российского онлайн-образования: только за период с января по август в отрасли было совершено инвестиций как минимум на \$34,5 млн. И одним из наиболее актуальных и инвестиционно привлекательных направлений в российском и общемировом является дополнительное профессиональное образование. Согласно отчёту Всемирного экономического форума, приблизительно 70% российских компаний оказались готовы переучить своих сотрудников к 2020 году. Мировой рынок онлайн-образования к 2023 году обещает взять планку \$282,62 млрд. По оценке Global Market Insights, в 2017 году он измерялся суммой \$159 млрд, в 2018-м – \$190 млрд, в 2019-м – \$205 млрд. [1]

Также на протяжении 2019 года 22,8 млн россиян опыт дополнительного обучения в каком-либо формате [2].

Система дистанционного обучения Института ДПО ФГБОУ ВО Башкирский ГАУ построена на платформе LMS Moodle. Опыт реализации дистанционных образовательных программ на сегодняшний момент достаточно обширный. Обучение в дистанционном формате проходили как специалисты нашей республики, так и других регионов России.

Процесс дистанционного обучения очень прост. Для каждого слушателя создается профиль в системе дистанционного обучения, с помощью которого они могут изучать выложенный преподавателем материал, задавать вопросы преподавателям и общаться с другими слушателями в форуме, выкладывать ответы на задания. Также занятия проводятся в формате видеоконференции с использованием таких программных продуктов, как Google Meet (Google) и Zoom (Zoom Video Communications).

После прохождения обучения предусмотрена итоговая аттестация в дистанционной форме. По пройденному материалу формируется тестирование, на основании которого оцениваются усвоенные слушателями знания.

На сегодняшний день в СДО БашГАУ реализуется 15 программ профессиональной переподготовки, 30 программы повышения квалификации и 4 общеобразовательные программы Института ДПО.

Сложившаяся обстановка в 2020 году, в связи с пандемией COVID-19, и как следствие в рамках соблюдения противоэпидемических мероприятий курсы дополнительного образования реализовывались с применением дистанционных технологий. По 13 программам повышения квалификации, согласно контрактам с Министерством сельского хозяйства Республики Башкортостан, было обучено 792 работника агропромышленного комплекса.

Таблица 1

## Количество программ, реализуемых с применением дистанционных образовательных технологий

Показатели	Год		
	2018	2019	2020
Общее количество программ, всего	18	17	49
Профессиональной переподготовки	3	4	15
Повышения квалификации	12	10	30
Обучение рабочей профессии			
Общеразвивающие	3	3	4

Сложившаяся обстановка в 2020 году, в связи с пандемией COVID-19, и как следствие в рамках соблюдения противоэпидемических мероприятий курсы дополнительного образования реализовывались с применением дистанционных технологий. По 13 программам повышения квалификации, согласно контрактам с Министерством сельского хозяйства Республики Башкортостан, было обучено 792 работника агропромышленного комплекса. Обучение проходило полностью в онлайн формате в режиме видеоконференцсвязи. В рамках реализации данных программ были разработаны онлайн курсы в виде видеолекций, презентаций и другие обучающие материалы. Для проведения практических выездных занятий подключались специалисты передовых сельскохозяйственных предприятий республики, которые с помощью видеоаппаратуры показывали технологию производства по отдельным отраслям.

В августе 2020 года выиграли два конкурса по обучению сельских учителей в рамках проекта «Финансовая грамотность и методика проведения просветительской работы с сельским населением». Целью проекта являлось повышение квалификации педагогических кадров на селе в части совершенствования общепрофессиональных компетенций в области содержания и методики преподавания финансовой грамотности, а также организации и проведения просветительской работы в сфере финансовой грамотности с сельским населением с учетом особенностей различных возрастных и социальных групп. По данному проекту обучено 106 сельских учителей из Альшеевского и Бураевского районов Республики Башкортостан. Реализация данной программы проводилась с применением электронного образовательного курса, созданного Консорциумом в составе ФГАОУ ВО «Южный федеральный университет», АНО «Институт дополнительного профессионального образования «Международный финансовый центр» и Башкирский ГАУ.

**Плюсы дистанционного обучения:**

– **доступность.** Возможность обучаться/получать знания в любой точке земного шара, где есть интернет;

– **гибкость.** В процессе ДО большую часть материала слушатель осваивает самостоятельно. А значит, время для занятий он волен выбирать сам. Также эта форма образования хорошо сочетается с работой;

– **экономия денег и времени.** Обучаясь удаленно, человек не зависит от транспорта. Помимо экономии денег это позволяет сохранить массу свободного времени;

– **конкретные знания.** Программы профессионального образования, особенно в формате дистанционного обучения, дают человеку конкретный набор знаний и навыков. [3]

При проведении курсов ДО с применением дистанционных образовательных технологий были выявлены **некоторые недостатки:**

– **ограниченный выбор.** Не все программы повышения квалификации можно полностью перевести на дистанционный формат для получения качественного набора компетенций для работников агропромышленного комплекса;

– **нехватка личного общения.** Очное обучение ценно не только набором знаний. Важный элемент оффлайн-обучения – личное общение, взаимодействие с преподавателями и другими слушателями в неформальной обстановке;

– **технические неполадки.** Например, выключение света, выход из строя компьютера или обрыв Интернет-соединения.

Эффективность дистанционного обучения также понижается в связи с отсутствием стабильного интернет-соединения с высокой пропускной способностью и не все слушатели достаточны компетентны в вопросе компьютерной грамотности.

## ЛИТЕРАТУРА

1. The Future of Jobs Report 2018. – Cologny/Geneva, 2018 – 147 p.
2. Исследование рынка онлайн-обучения [Электронный ресурс]: официальный сайт. – Москва, 2020. – URL: <https://research.edmarket.ru> (дата обращения: 11.12.2020);
3. Плюсы и минусы дистанционного обучения [Электронный ресурс]: Акселератор онлайн-школ ACCEL – Москва, 2018. URL: <https://the-accel.ru/plyusy-i-minusy-distancionnogo-obucheniya> (дата обращения: 11.12.2020).

© Мирсаяпов Р.Р., Бакеева З.М., Латыпов И.Ф., 2020

## **ПОДГОТОВКА СПЕЦИАЛИСТОВ ТВОРЧЕСКИХ ПРОФЕССИЙ В ПЕДАГОГИЧЕСКОМ ВУЗЕ СРЕДСТВАМИ ДИСТАНЦИОННЫХ ТЕХНОЛОГИЙ**

Социально-культурные особенности современного общества нацеливают образовательные институты на подготовку высококвалифицированных специалистов в области организации и проведения социокультурных мероприятий в муниципальных образованиях разного уровня. В связи с этим в университетах открываются такие направления подготовки как «Социально-культурная деятельность» с различными профилями. В условиях пандемии многие формы работы в образовательных организациях реализуются с использованием дистанционных технологий. При подготовке специалистов творческих профессий использование дистанционных технологий имеет свои особенности.

Проблемы дистанционного образования стали изучаться достаточно основательно в этом столетии. Можно выделить следующие направления диссертационных исследований по указанной теме применительно к студенческой аудитории:

1. Развитие теории и практики дистанционного образования в России и за рубежом (А.В.Бухарова, В.А.Куклев и др.)
2. Дистанционные технологии в личностно-ориентированном обучении (С.С.Азими, Р.Р.Валиулин, О.В.Горбунова, В.В.Кравцов, Н.В.Мараховская, Н.Ф.Телешева и др.)
3. Формирование профессиональных компетенций средствами дистанционных форм обучения (И.И.Гурьева, С.Р.Кузьева, А.С.Недобой, М.А.Свириева, С.А.Стариков, Н.В.Таринова, Н.Ф.Телешева, А.А.Хакимова, Т.Г.Целуйкина и др.)
4. Компьютерные технологии как средство обучения отдельным дисциплинам (С.Г.Бандарева, И.В.Кудинов, О.В.Насс, Т.В.Руденко, С.А.Стариков, В.В.Угольников, В.А.Чистяков и др.)
5. Дистанционные технологии в управлении самостоятельной работой и саморазвитием студентов (С.М.Абрамов, А.М.Бондарькова, Л.В.Николаева, Е.А.Парфенов, Л.Н.Починалина и др.)
6. Проектирование учебной деятельности студентов средствами дистанционных технологий (Л.В.Бирюкова, С.П.Еремеева, В.П.Кашицин, Л.Н.Сигаркина, С.В.Созинов, И.В.Холодкова и др.)

7. Дистанционное обучение как средство педагогического взаимодействия (Е.Д.Балашова, Н.Э.Попова, В.А.Чистяков и др.)

8. Развитие дистанционного образования в информационном пространстве университета (С.Н.Додока, В.Г.Яриков и др.)

9. Дистанционное обучение студентов-инвалидов (Д.Ф.Романенкова и др.)

10. Система непрерывного дистанционного обучения (С.Н.Додока, А.В.Кармановский, В.А.Куклев, А.А.Соколов, А.Г. Шабанов и др.)

11. Подготовка преподавателей вузов к реализации дистанционного образования (С.В.Калмыкова, А.Н.Корякина, Н.В.Ломовцева и др.)

Ученые исследовали возможности дистанционных технологий для подготовки менеджеров (Н.И.Сергеева, А.А.Соколов, Н.Ю.Субботин), работников таможенных органов (Е.Д.Балашова), сотрудников государственной противопожарной службы (Н.Э.Попова), специалистов туристического профиля (В.В.Гудумак), студентов экономических специальностей (А.А.Хакимова), инженеров (М.А. Свиряева), юристов (Т.Н.Миндибаева, И.П.Сурнин), специалистов по связям с общественностью (Г.Х.Муртазина), учителей (С.Г.Бандарева) и пр.

Подготовка профессиональных кадров всегда ориентировано на потребности региона, в связи с этим появляются диссертационные исследования, посвященные реализации региональной модели дистанционного профессионального обучения: например, на примере Республики Саха (С.Н.Додока), Ульяновской области (Н.Н.Белухина) и др.

Следует отметить, что развитие дистанционного образования в педагогическом университете представлены достаточно разнообразно, например, в работах таких авторов как Н.В.Таринова, С.А.Стариков, В.Г.Яриков и др. Дополнительное профессиональное образование средствами дистанционных технологий исследовали такие ученые, как В.В.Гудумак, В.В.Кравцов и др.

Подготовка специалистов творческих профессий в дистанционном формате еще недостаточно изучена в диссертационных работах. Например, И.И.Деркач анализировала индивидуализацию самостоятельной работы будущих режиссеров-педагогов на заочной форме обучения в вузе и подчеркивала, что «формирование самостоятельности, как необходимой черты характера режиссера-педагога, осуществляется через единство его профессиональной подготовки, раскрытия гражданских качеств, духовного воспитания и развития способности миропонимания новой эпохи» [1, с.20]. Важность обмена опытом работы вузов в этом направлении вызвало необходимость осветить имеющийся опыт в Ульяновском государственном педагогическом университете им.И.Н.Ульянова. В Ульяновской области в начале XX в. возникла настоятельная потребность в специалистах по организации культурно-досуговых мероприятий в

муниципальных образованиях разного уровня, что спроецировало открытие в вузе направления подготовки 51.03.03 «Социально-культурная деятельность» (СКД), профиль «Постановка и продюсирование культурно-досуговых программ» с 2015 г. – заочной, а с 2020 г. – очной формы обучения. Изначально работа по данной специальности была ориентирована на тесное взаимодействие педагогических и социокультурных направлений подготовки, которое реализовывалось в процессе создания временных и постоянных творческих коллективов, где студенты СКД подчас выступали и выступают в роли наставников и тьюторов. Таким образом, будущие постановщики одновременно выступали в роли педагогов, ибо, по мнению В.И. Немировича-Данченко, «одна из составляющих сторон деятельности режиссера – «педагогическая» [4, с.122]. Основным принцип работы университета: активное постоянное включение студентов в творческую деятельность на разных площадках, поощрение создания и реализации самостоятельных проектов.

Сложная эпидемиологическая ситуация ориентировала преподавателей шире использовать дистанционные технологии в подготовке специалистов творческой профессии. Были выделены следующие проблемы подготовки специалистов творческих профессий в условиях пандемии:

- Дистанционное взаимодействие всех участников образовательного процесса, включая работодателей.
- Определение площадок для практики и реализации проектов
- Необходимость осваивать новые форматы деятельности всеми участниками образовательного процесса
- Дистанционные формы взаимодействия и проведения мероприятий

Были перестроены формы работы имеющихся творческих коллективов. Так, в 2016 г. при ФГБОУ ВО «УлГПУ им. И.Н.Ульянова» была организована единая для города киномастерская «Ё-ФИЛЬМ» (куратор – к.филол.н., доцент каф. философии и культурологии М.В.Моисеева). Участники киномастерской приняли участие в съёмках 4 сериалов и полнометражного фильма, осуществляемых профессиональными командами на территории Ульяновской области, создавали собственные фильмы. Лучшие участники киномастерской были замечены и трудоустроены в профессиональные проекты групп компаний «Гамма-продакшн» и «Приор» («Морские дьяволы», «Одна ложь на двоих», «Выстрел в спину», «Реставратор»), а также участвовали в съёмке полнометражного фильма «Дикие предки».

Участниками киномастерской были созданы следующие фильмы:

- буктрейлеры к произведениям Ф.М.Достоевского «Преступление и наказание» режиссёр Матвей Быстрин и В.К.Железникова «Чучело» режиссёр Марина Идрисова,

- короткометражные фильмы «Breaking news» режиссёр Руслан Махмуд–Ахунов, «8 врата сновидения» режиссёр Александр Четвёркин, «Страйк» режиссёр Алексей Барыкин, второй режиссёр Марина Моисеева (организатор проекта киномастерская «Киноквант», руководитель А.Ю.Крутова г.Москва), «Остаться допоздна» режиссёр Марина Идрисова, «Сдвиг» и «Чердак» режиссёр Илья Шестанов, «Зарядник» режиссёр Матвей Быстрин, «Кладоискатель» и «Чёрным по белому» режиссёры – Артём Колпаков и Александр Четвёркин, клип «Снежная», режиссёр Александр Филатов,

- клип «Пятница» режиссёр Юрий Топчиян,

- полнометражный фильм «Дикие предки» режиссёр В.Болгов (организатор проекта киномастерская «Киноквант», руководитель А.Ю.Крутова г.Москва).

В настоящее время проходит работа по созданию сериала «Когда не станет солнца». Действие фильма происходит в фантастическом мире и современной реальности. Костюмы были пошиты на средства гранта. Режиссер – куратор направления подготовки М.В.Моисеева

В новых условиях работа была переведена в формат деятельности малых творческих групп, предпочтение отдавалось мероприятиям на свежем воздухе, широко использовались площадки городского пространства. Обсуждение локаций для съемок, сюжетов фильмов и т.п. было перенесено в социальные сети. Расширились формы работы киномастерской, важной составляющей которой стали интернет-опросы с целью «изучения потребностей жителей региона и анализа мнения аудитории после просмотра фильма» [2, с.55].

Помимо работы над фильмами студенты принимают активное участие в конкурсах. На базе УлГПУ им. И.Н.Ульянова ежегодно проходят творческие конкурсы. Онлайн-фестиваль малых форм театрального искусства #DRAMAДОМА для активизации творческих проектов проходил в университете в этом году дважды в апреле и ноябре 2020 г. Выступления участниками готовились, записывались и присылались жюри в следующих сценических формах: художественное слово; театр танца; театр теней; эпизод из драматического спектакля; театральный перформанс; оригинальный жанр; музыкальный спектакль (отрывок из музыкально-драматического произведения, музыкально-драматическая композиция, музыкально-поэтическое представление, отрывок из мюзикла, рок-оперы).

VI Международный Литературный онлайн-конкурс #ВЕРЛИБР| поэзия & проза Лето-осень 2020 г. на базе УлГПУ им. И.Н.Ульянова объединил в этом году 500 участников из 177 города, поселков, деревень



РФ и из 8 стран (Германия, Казахстан, Канада, Латвия, Польша, Республика Молдова, Республика Беларусь, Украина) Свои произведения участники могли представить в видеозаписи в сопровождении музыки или средствами театрализации.

В условиях пандемии на каждое присланное видео члены жюри обоих конкурсов записывали мини-методические рекомендации, которые включали не только оценку работы, критические замечания, но и подсказки, предложения, советы по улучшению выступления.

Для решения проблем организации практик для студентов СКД и их последующего трудоустройства были расширены формы сотрудничества с учреждениями культуры региона, организованы и проведены совместные онлайн-мероприятия. Так, например, с Фондом «Ульяновск – культурная столица» за время пандемии проведены: онлайн встречи с ведущими актерами и аналитический разбор фильмов в ходе Ульяновского Кинофестиваля «От всей души» (апрель 2020 г.); Форсайт-сессия «Трансформация творческих профессий: взгляд студентов/молодежи», Всероссийская презентация программы «Культурная столица малых городов России, Синтетический проект-перформанс «ИноеPROчтение», образовательно-развлекательные площадки по теме «Молодежный культурный досуг в СССР, фестиваль – конкурс уличных танцев «StreetEnergy» во время работы Международного культурного форума в г.Ульяновск (сентябрь-октябрь 2020 г.).

Взаимодействие с ОГАУК «УльяновскКиноФонд» позволило расширить партнерские отношения университета, были проведены:

- Он-лайн конференция с Дмитрием Михайловичем Якуниным (руководителем отдела по делам творческой молодежи Союза кинематографистов РФ) на тему «Развитие и продвижение творчества начинающих кинематографистов».

- Он-лайн конференция с Арсэном Аракелян – членом Союза кинематографистов Армении и Союза актеров Армении, директором RAU TV Российско-Армянского университета, режиссером на тему «Кинопроизводство в условиях самоизоляции».

- Онлайн-Мастер-класс Сергея Серегина, режиссёра анимационных фильмов.

Студенты направления подготовки СКД летом 2020 г. дистанционно после конкурсного отбора прошли обучение по образовательной программе «Основы кинематографического мастерства» (Санкт-Петербургский государственный институт кино и телевидения); участвовали в Кинопрактикуме «MovieStart2020» в рамках фестиваля живого кино «КИНОЛЕС» (Молодёжный центр союза кинематографистов Санкт-Петербурга), в Якутском питчинге кино-дебютантов.

Таким образом, анализ деятельности творческих коллективов и работы студентов в условиях санитарно-эпидемиологического режима

позволил определить, что основной путь решения проблем подготовки специалистов творческих профессий в данной ситуации – это организация и реализация проектной деятельности будущих специалистов как собственных (студенческих), так и с включением обучающихся в профессиональные проекты. При этом проект понимается нами как система работы, которая включает анализ потребностей, нерешенных проблем и возможностей всех участников проекта (от потребителей до организаторов и участников), выяснение условий реализации, подбор партнеров с конкретизацией деятельности каждого, создание и реализация проекта, последующий мониторинг его результативности [3, с.117]. Проекты должны быть ориентированы на конкретные условия реализации в регионе и поиск новых форматов работы, проекты обеспечивают взаимодействие вуза и индивидуальных предпринимателей, проекты способствуют поиску новых форм сотрудничества Вуза и учреждений города, области, проекты нацеливают на сетевое взаимодействие учреждений культуры и университета. В сложных условиях активизируются творческие наклонности студентов. Мы согласны с позицией Е.Е. Щербаковой, что «креативный образовательный процесс предоставляет возможность каждому участнику образовательного процесса, на каждом образовательном уровне не только развить исходный творческий потенциал, но и сформировать потребность в дальнейшем самопознании, творческом саморазвитии, объективной самооценке» [5, с.3].

Опыт работы УлГПУ им. И.Н.Ульянова подтверждает, что данная проектная деятельность может быть организована с использованием дистанционных технологий и иметь свои достоинства:

- Складываются творческие союзы из студентов разных курсов, разных направлений подготовки в соответствии с творческими возможностями молодых людей и их потребностями работать в совместных проектах.
- Творческие совместные проекты могут быть представлены как курсовые, выпускные работы, авторы которых учатся на разных курсах и разных направлений подготовки.
- Обучение выходит за рамки учебных аудиторий и учебного времени, творчество не знает выходных и каникул.

## ЛИТЕРАТУРА

1. Моисеева, М. В. Главные герои современной киноиндустрии в контексте идентификационных моделей молодёжи: проблемы восприятия и воспитания / М. В. Моисеева, А. Ю. Тихонова // Поволжский педагогический поиск. – 2020. – № 3 (33). – С. 54-62.
2. Моисеева, М. В. Системный анализ способов приобщения молодежи к культурным ценностям средствами киноискусства /

М.В. Моисеева, А. Ю. Тихонова, П. А. Солдатов // Современные проблемы науки и образования. – 2018. – № 6. – С. 117.

3. Немирович-Данченко, В.И. Рождение театра / В.Н. Немирович-Данченко / Ком. М. Н. Любомудрова. – М.: Правда, 1989. – 575 с.

4. Деркач, И. И. Индивидуализация самостоятельной работы будущих режиссеров-педагогов на заочной форме обучения в вузе: 13.00.08 «Теория и методика профессионального обучения»: автореф. дисс. ... канд.пед. наук / Деркач Ирина Ивановна; Ставропольский государственный университет. – Ставрополь, 2005. – 22 с. : ил.

5. Щербакова, Е.Е. Педагогическая креативность как фактор профессионального развития студентов: 13.00.08 «Теория и методика профессионального обучения»: автореф. дисс. ... д-ра пед. наук / Щербакова, Елена Евгеньевна; Чувашский государственный педагогический университет им.И.Я.Яковлева. – Чебоксары, 2005. – 22 с. : ил.

© Петрищев И.О., Тихонова А.Ю., 2020

## **УДК 378.147**

*Рахматуллин Р.Ю., д-р филос. наук, профессор  
РБ, г. Уфа, ФГОУ ВО «БГАУ»*

### **ДИСТАНЦИОННОЕ ОБУЧЕНИЕ: PRO ET CONTRA**

Рассматриваемая тема является ныне самой обсуждаемой в педагогическом сообществе. К примеру, в электронной научной библиотеке eLIBRARY.RU мы обнаружили 2520 публикаций на эту тему, из них почти 500 были написаны в 2020 году. При этом обнаруживается такая закономерность: до начала пандемии содержание работ, главным образом, направлено на раскрытие только положительных сторон этой формы обучения, но в публикациях 2020 года обращается внимание и на отрицательные стороны дистанта. Не такой уж большой опыт работы педагогов в условиях пандемии дает возможность оценить положительное и отрицательное в этой ситуации, в которой оказались и школьное, и профессиональное образование.

Исходя из собственного опыта, отметим сначала положительные стороны дистанционного образования.

1. Эта форма обучения во много раз ускорил процесс овладения компьютерными программами обучения и обработки информации, что является насущной потребностью современной жизни. До пандемии не все вузы, колледжи и школы в полной мере использовали дистанционные программы (как правило, они использовались при заочной форме обучения) [1].

2. Педагогам приходится искать и совершенствовать новые, более эффективные методы обучения, приспособленные к новым условиям.

Одним из приоритетных направлений здесь является пересмотр программ учебы в сторону повышения доступности обучения при помощи внедрения визуальных средств, совершенствования методик тестирования. Для высшего уровня образования считаем эффективным внедрение кейс-методов, показавших свою эффективность в ведущих зарубежных университетах [2; 3; 4].

3. При дистанционном обучении увеличивается роль самостоятельного поиска при решении учебных и научных вопросов, что способствует лучшему усвоению материала и его запоминания.

4. Появляется больше времени для учебы, творчества, отдыха за счет времени, которое уходит на дорогу в учебное заведение, подготовку одежды, обуви для появления в общественных местах, организации и посещения множества внеучебных «воспитательных» мероприятий (кураторских или классных часов и пр.). Так, живущая в Подмосковье знакомая, рассказала, что его сын, учащийся колледжа в Москве, тратит ежедневно четыре часа времени только на дорогу.

5. В условиях пандемии дистанционное обучение является важнейшим условием сохранения жизни и здоровья как обучаемых и обучающихся, так и членов их семей.

Между тем, большинство педагогов и обучаемых относится отрицательно к полному сведению образования в дистанционный формат. На наш взгляд, это объясняется тем, что это новая, как для обучаемых, так и для обучающихся технология образования, требующая дополнительных сил и средств для своей реализации. И учителя, преподаватели профессиональных учебных заведений и сами учились, и их учили, и сами много лет вели занятия в условиях традиционного обучения. Для них это переход в другую реальность, подобный переселению жившего на свободе медведя в зоопарк. Человек, всю жизнь привыкший к общению с другими в одних условиях, оказывается вынужденным полностью менять формат общения. Для психики, сформированной в других, естественных условиях, это оказывается чуждым, непривычным, нежелательным. Человек становится раздражительным, на этой почве возникают семейные конфликты. Чем недовольны обучаемые и обучающиеся, вынужденные учить и учиться в дистанционном формате:

1. Учебный процесс есть один из главных средств социализации человека, формирования его личностных качеств. Известно, что в этом процессе важнейшую роль играет «значимый другой» – некая образцовая личность, точнее, определенное множество личностей, выступающие потенциальными объектами подражания [5; 6]. В условиях нахождения ученика или студента в кругу семьи пространство поиска этих «личностных образцов» сужается самыми близкими родственниками и телевизионными киногероями, что во много раз уменьшает возможности самореализации.

2. Для человека, в особенности для молодого, важна оценка ее личности со стороны сверстников и почитаемых им людей. Поэтому ему важна публичная демонстрация своей одежды, гаджетов, прически, парфюма, знаний, ума и т.д. В условиях дистанционного обучения такие возможности сокращаются во много раз, что вызывает чувство дискомфорта, неудовлетворенности.

3. Как известно, в процессе чтения лекции для лектора важен визуальный контакт с аудиторией. По взглядам студентов, их позе, фиксации материала в конспектах и другим факторам лектор чувствует степень интереса обучаемых к теме, удачные и неудачные элементы своего изложения. Дистанционное обучение лишает преподавателя этой важной формы обратной связи с аудиторией. Более того, некоторые преподаватели жалуются на то, что отдельные студенты, регистрируются в начале лекции, а затем занимаются своими делами или спят.

4. Существуют проблемы со средствами дистанционного обучения. Многочисленные программы, при помощи которых ведется обучение, нередко «зависают», исчезает звук. Преподавателям и учащимся приходится осваивать различные программы, что требует дополнительных усилий. В особенности это касается обучения младших школьников и их родителей, которым приходится учиться на разных платформах. Сайты учебных заведений часто не выдерживают больших нагрузок и их приходится временно закрывать на техническое обслуживание. В многодетных небогатых семьях не хватает гаджетов на всех учащихся детей. В России существуют большие проблемы с высокоскоростным Интернетом. В некоторых населенных пунктах его попросту нет. Ярким примером такого состояния дел является появившаяся в социальных сетях информация о живущем в деревне студенте сибирского вуза, которому для прослушивания лекции приходится на морозе залезать на дерево, чтобы включиться в Zoom.

5. Самым важным недостатком дистанционного обучения является отрыв от практики. Занятия по физической культуре, лабораторные работы, большинство практических занятий невозможно заменить даже самыми совершенными методиками дистанционного образования. Как говорил известный классик, невозможно научиться плавать не плавая.

По нашему мнению, полный переход к дистанционному обучению в современном обществе не желателен. Но в условиях пандемии это становится необходимостью.

## ЛИТЕРАТУРА

1. Евдошенко, О.В. Традиционное и дистанционное обучение в условиях пандемии 2020 года / О.В. Евтушенко // Наука и Образование. – 2020. – Т. 3. – № 2. – С. 376.

2. Рахматуллин Р.Ю. Философия в бакалавриате: приглашение к дискуссии / Р.Ю. Рахматуллин // Профессиональное образование в современном мире. – 2013. – № 3 (10). – С. 28-34.

3. Семенова Э.Р. Визуализация научно-теоретического знания как средство реализации принципа доступности / Э.Р. Семенова // Инновационные методы преподавания в высшей школе: материалы Всероссийской научно-методической конференции. – Уфа: Башкирский государственный аграрный университет, 2010. – С. 54-56.

4. Рахматуллин Р.Ю. От идеи до образа: об одном механизме эволюции научной идеи / Р.Ю. Рахматуллин // Знание. Понимание. Умение. – 2019. – № 2. – С. 73-81.

5. Логинова В.С. Личностный образец: содержание понятия и место в педагогическом терминологическом аппарате / В.С. Логинова // Ученые записки Педагогического института СГУ им. Н.Г. Чернышевского. Серия: Психология. Педагогика. – 2009. – № 3-4. – С. 64-72.

6. Рахматуллин Р.Ю. Личностный образец как фактор социализации / Р.Ю. Рахматуллин // Вестник ВЭГУ. – 2013. – № 3 (65). – С. 114-121.

© Рахматуллин Р.Ю., 2020

**УДК 37:001.12.18**

**МРНТИ 14.01.11**

*Салыбекова Ф.М., докторант,*

*Алметов Н.Ш., д.п.н., доцент*

*Казахстан, г. Шымкент, ЮКУ имени М.Ауэзова*

## **МЕТОДЫ КОМБИНАЦИИ ЭЛЕМЕНТОВ РАЗЛИЧНЫХ ПЕДАГОГИЧЕСКИХ ТЕХНОЛОГИЙ В УЧЕБНОМ ПРОЦЕССЕ**

Технологизация и инновационное развитие образования – две ведущие тенденции развития теории и практики образовательного процесса в Казахстане и за рубежом в современных условиях. «Технологический бум» в мировом образовании, начатая под влиянием научно-технической революции в 50-60 годах XX столетия, активно преобразовавший педагогическую теорию и образовательную практику, в странах Содружества, в частности в нашей стране активизировалась в 1990- 2000 –х годах.

Тотальная технологизация учебно-воспитательного процесса осуществлялась не всегда научно-обоснованно и системно. Часто в реальности технологизация оказалась самоцелью. От школ и учителей требовали использовать «новые технологии», а оценивать качество занятий тем, какие именно технологии использует учитель. Здесь был важен процесс, а не результат. Считалось, что «результат гарантирует технология» (само определение педагогической технологии у многих

авторов включает выражение «гарантированный результат»). Но «компанейщина» в технологизации часто искажала его реальное предназначение, привела к формализму в педагогической работе. Учителей начали учить технологиям (БиС, модульное обучение и пр.), которые они должны были использовать в своей работе – то ли, заменой «устаревшей методики», то ли «эффективным сочетанием технологии с методикой преподавания», то ли «в чистом виде». Но, часто забывалось то, что внедрение технологий в педагогике, это не внедрение технологий производства. Здесь традиционный объект педагогического процесса, который после технологизации стал его субъектом, а учитель – традиционный «субъект» процесса обучения может эффективно применять технологию в силу своих возможностей (компетенций, эмоционального состояния, профессиональной мотивации и др.).

Инновационное развитие, следующий, последовавший за технологизацией этап развития образования. Развитие в режиме инновационного развития – закономерное требование успешной работы всяких без исключения организаций образования. Вуз и школа – не исключение. В каждом учебном году в процессы жизнедеятельности вузов – учебно-воспитательный, научно-исследовательский, организационно-методический, воспитательный, организационно-управленческий, внедряются множество новшеств (инноваций). Отсюда закономерно вытекает проблема отбора и грамотного внедрения педагогических новшеств.

Сейчас в «педагогическом арсенале» отечественных педагогов десятки разнообразных педагогических технологий, инновационных методов обучения. Новые направления развития образования – цифровизация, трехязычное обучение и др. будут и еще расширять круг инновационно-технологических новшеств, которые могут применять педагоги школ и вузов.

Будут разработаны еще более совершенные педагогические технологии, выдвинуты прорывные инновационные идеи и новшества.

Такой большой выбор технологий и инноваций, с одной стороны, расширяют методические возможности педагогов, а с другой создают не менее серьезную, чем их освоение - проблему выбора, комбинации и эффективного применения педагогических технологий.

Технологий и инновационных методов могут сотни. А в одном реальном занятии, учебном процессе преподаватель может использовать только несколько из методов и элементы всего лишь нескольких технологий. Педагог – это не технолог производства, который будет планировать и организовать реализацию конкретной одной технологии. Педагог имеет свою парадигму, взгляды на используемую технологию, он и методист, и воспитатель, и организатор. Сложившийся многие годы педагогический опыт и стиль педагогического мышления преподавателя

бесспорно влияет на использование той или иной технологии, или внедрение той или иной инновации. Если учесть, что «технология – это определенная устойчивая комбинация факторов производства (в нашем примере педагогического процесса – авт.)», то каждый конкретный процесс обучения или воспитания требует устойчивого сочетания разных методов, приемов, средств.

В практике работы преподавателя, часто технологии не используются «в чистом виде». Даже применяя одну и ту же технологию, преподаватель обращается к элементам других технологий, методикам преподавания. Если учесть, что всякий образовательный процесс обязательно включает элементы воспитания, то применяемая технология обучения должна сочетаться с методами воспитания. Поэтому, актуальна комбинация элементов различных педагогических технологий в каждом конкретном учебно-воспитательном процессе.

Здесь также важны навыки комбинирования элементов различных технологий преподавателя.

Комбинация от лат. *combinatio* – сочетание, соединение, взаимное/взаимообусловленное расположение чего-либо [1, с.281].

Образовательный процесс протекает с применением специальных образовательных технологий, а не просто отдельных сочетаний методов и приемов работы [2]. Разумеется, здесь речь идет о применении не одной технологии «в чистом виде», а применении нескольких технологий, методов, приемов обучения и воспитания. Очевидно, такое применение не должно и не может быть простым сочетанием отдельных методов и приемов работы (элементов технологий). Грамотная комбинация элементов технологий и методов обучения и воспитания экономит время, энергию преподавателя и студентов, усиливает их направленность и обеспечивает более высокую результативность.

Хотя технология есть и готовая комбинация методов, приемов и средств обучения и воспитания, преподаватель (учитель) осознанно или неосознанно, научно обоснованно или на эмпирическом уровне решает проблему комбинации методов, так как любую технологию нужно адаптировать на конкретное занятие. Здесь нужно педагогическое творчество. Без творческой переработки технология не может дать гарантированным им результаты. Технология не исключает методику.

Как комбинировать элементы различных педагогических технологий, т.е. методы, методические приемы, средства обучения и воспитания для их эффективного применения в конкретном учебно-воспитательном процессе?

Разнообразие технологий (методов) обучения, которые могут быть использованы для решения различных педагогических задач и реализации этапов учебно-воспитательного процесса, усложняет выбор методов для конкретного педагогического процесса в рамках определенного учебного



занятия в вузе. Наша исследовательская задача заключается в обосновании выбора и комбинации элементов различных педагогических технологий в конкретном учебно-воспитательном процессе.

Методы, которые были использованы для решения исследовательской задачи: анализ опыта выбора и сочетания методов обучения в истории и теории педагогики; изучение и анализ методов комбинаторики (комбинаторного анализа); анализ методов комбинации в различных сферах человеческой деятельности (в спорте – в шахмате, на футболе, в сфере управления и др.) [2;3;4].

Нами проделана попытка определить критерии и алгоритм выбора и комбинации элементов различных педагогических технологий в конкретном учебно-воспитательном процессе.

Критерии комбинации различных педагогических технологий в конкретном учебно-воспитательном процессе:

- соответствие комбинации методов единому замыслу конкретного занятия;

- технологии и методы обучения, выбранные для конкретного занятия не могут быть универсальными;

- грамотное определение и конструирование этапов занятия, гибкость их построения:

- гармоничное объединение элементов технологий, методов, методических приемов;

- обоснование выбора технологий, методов и приемов;

- обоснованность сочетания, расположения (размещения) элементов педагогических технологий, методов в едином ряду технологических инструментариев конкретного учебно-воспитательного процесса (учебного занятия);

- представление методики конкретного занятия в виде комбинации элементов различных педагогических технологий, методов и др.

Алгоритм комбинации различных педагогических технологий в конкретном учебно-воспитательном процессе:

1. Определение единого замысла, по которому объединяются методы, приемы, педагогические действия;

2. Выделение этапов учебно-воспитательного процесса (занятия), формулировка СМАРТ-задач для конкретного этапа;

3. Обеспечение гибкости содержания этапов учебно-воспитательного процесса;

4. Определение и конкретизация действий преподавателя и студентов на каждом конкретном этапе, характера их интерактивных взаимодействий;

5. Выбор технологий (его элементов, методов, приемов, средств) согласно задачам этапа – «произвольное размещение»;

6. Оценка применимости методов, приемов, дидактических средств, выбранных из различных педагогических технологий;

7. Определение «степени соответствия» различных методов;

8. «Размещение, взаимное расположение» методов в ряду используемых методов и приемов – в методике проведения занятия (внутренний ответ на вопрос: как целесообразно размещать методы? Почему нужно так размещать, объединить методы? Использование методов комбинации.

9. Сложение нескольких методов в гармонии. Представление методики конкретного занятия в виде совокупности объединенных единым замыслом элементов педагогических технологий, методов, методических приемов и дидактических средств.

Таким образом, несколько методов обучения и воспитания выбранных и использованных на каждом этапе учебно-воспитательного процесса, представляют собой комбинацию элементов различных технологий и методов обучения и воспитания для достижения целей конкретного педагогического процесса.

#### **ЛИТЕРАТУРА**

1. Современный толковый словарь русского языка / гл. ред. С. А. Кузнецов.-М.: Изд. «Ридерз Дайджест», 2004.

2. Специфика отбора и комбинации методов обучения и воспитания детей с отклонениями в развитии // <https://studopedia.ru/>

3. Дорофеев В.Д., Шмелева А.Н., Шестопап Н.Ю.. Менеджмент: учеб. пособие. – М.: ИНФРА-М, 2008. – 440 с.

4. Анцева Н.В., Витчук Н.А. Обоснование комбинации методов управления качеством для совершенствования производственных процессов изготовления машиностроительной продукции по критерию «сигнал/шум» // Интернет-журнал «Науковедение». – Том 8. – 2016. – №6 (2016) <http://naukovedenie.ru/>.

© Салыбекова Ф.М., Ахметов Н.Ш.2020

## **ОСОБЕННОСТИ ОРГАНИЗАЦИИ САМОСТОЯТЕЛЬНОЙ РАБОТЫ ОБУЧАЮЩИХСЯ ПО СОЦИАЛЬНО-ГУМАНИТАРНЫМ ДИСЦИПЛИНАМ В ДИСТАНЦИОННОМ ФОРМАТЕ**

Пандемия COVID-19 обуславливает новые особенности учебного процесса, связанные с расширением дистанционных форм обучения. Постиндустриальная реальность и скорость протекания социальных процессов создают необходимость в динамизации образовательной системы. Творческий характер современных профессий предъявляет повышенные требования к способности самостоятельно учиться и повышать квалификацию.

Современные тенденции в сфере образовательных услуг отражают стремление учреждений профессионального образования к расширению спектра образовательных услуг за счет снижения уровня отраслевой специализации. Среди наиболее заметных проявлений этой тенденции в сфере высшего образования отметим приобретение институтами статуса университетов и, соответственно, расширение спектра образовательных программ и направлений подготовки. В Башкортостане этот процесс затронул все крупнейшие учебные заведения республики – университетами стали авиационный, нефтяной, педагогический, медицинский институты, в их числе и сельскохозяйственный институт, который стал аграрным университетом. Расширение номенклатуры направлений подготовки предполагает возможность подготовки в стенах аграрного университета специалистов по большему числу категорий для нужд АПК с учетом отраслевой специфики, однако совсем не гарантирует, что все эти специалисты будут заняты в АПК [1]. В данном ракурсе необходимо отметить, что в последние годы все активнее происходит «цифровизация» системы образования, расширение дистанционных форм ее организации, что обладает как положительными, так и отрицательными свойствами по сравнению с оффлайн-обучением.

Вместе с тем, реформирование образования все сильнее смещает акцент с аудиторной работы с обучающимися на их самостоятельную работу по освоению учебных дисциплин. До некоторой степени такая тенденция обусловлена процессами трансформации общества. Основными элементами организации самостоятельной работы являются: дополнительные материалы по темам, задания дифференцированные по уровням сложности (тесты, контрольные работы, кейс-задания, научные

публикации). Эссе и рефераты практически исчезли из образовательных программ гуманитарных дисциплин. В какой-то степени этот процесс оправдан: доступ к интернету и возможность найти на многочисленных сайтах с соответствующим контентом и скопировать реферат или эссе на любую тему практически лишают смысла этот вид самостоятельной работы. Различные уровни сложности позволяют осуществить индивидуальный подход к обучающимся в зависимости от степени их мотивации. Общий алгоритм выполнения заданий следующий:

а) освоение материалов по теме в соответствии с содержанием задания;

б) выполнение задания с применением полученных знаний с опорой на примерный образец (при его наличии);

в) доработка задания в соответствии с замечаниями преподавателя.

Самостоятельная подготовка подразумевает, в первую очередь, ознакомление с материалами дисциплины с применением учебно-методической литературы, источников из электронных баз данных, дополнительных файлов, размещенных самим преподавателем.

Как уже отмечалось, сейчас в организации самостоятельной работы обучающихся (СРО) ключевую роль играют цифровые технологии. В Башкирском государственном аграрном университете (БашГАУ) дистанционное обучение организовано на платформе Moodle. Самостоятельная работа в дистанционной дисциплине может быть вынесена как в отдельный блок, так и распределена по темам-блокам.

Организация СРО в дистанционном обучении, несмотря на возможность автоматизации контроля в виде тестовых заданий, более ресурсоемка во временном плане. Это проявляется в том, что тестовые задания позволяют проверить лишь базовый уровень освоения материалов учебной дисциплины: знание понятий, проблем, персоналий и т.п. Проверка более глубокого уровня сформированности компетенций всегда индивидуальна. По крайней мере, это верно в отношении гуманитарных дисциплин и соответствующих компетенций. Соответственно, автоматизировать этот процесс чрезвычайно затруднительно, если вообще возможно. Поэтому проверка заданий, контролирующая способность человека критически мыслить или применять системный подход к решению проблем, требует от преподавателя значительного времени. Тогда как в ходе аудиторной работы это происходит более эффективно, так как оценивание часто возникает на основании участия или неучастия конкретных обучающихся в ходе коллективной работы.

Контрольные задания повышенного уровня сложности для проверки усвоения темы и формирования компетенций могут дополняться преподавателем примерным образцом, дающим представление о том, как можно выполнить задание. Учитывая снижающийся у выпускников средней школы уровень подготовки, это бывает необходимо. Тем не менее,

наличие таких шаблонов в систематическом плане сказывается негативно на развитии самостоятельности и творческого начала, поэтому схематизацию лучше минимизировать, применяя лишь для объяснения технических требований к оформлению ответов. Такой шаблон может быть полезен, например, при обучении работе над научной публикацией, имеющей достаточно строгую структуру и логику.

Непременным элементом самостоятельной работы является дальнейшая доработка заданий, присланных на проверку, в соответствии с замечаниями и вопросами со стороны ведущего преподавателя. Сегодня массовый характер приобретает ситуация, когда студенты считают, что после отправки ответа на проверку работа над заданием завершена. Но исправление недостатков, «работа над ошибками», выработка понимания необходимости совершенствовать свои результаты и способности это делать являются ключевыми моментами в образовании. В связи с этим, формулировка заданий должна быть такой, чтобы активировать не только поисковые навыки, но и необходимость аналитической работы, сопоставления разных подходов к проблеме, обоснования собственной точки зрения.

Основными положительными свойствами дистанционной формы организации СРО можно считать:

- бóльшую возможность дифференцированного подхода к обучающимся;
- возможность автоматизации контроля;
- экономию времени и сил при оформлении контрольных заданий;
- большее значение СРО в учебном процессе;
- более интенсивное развитие самостоятельности при наличии достаточной мотивации.

Основными недостатками дистанционной формы организации СРО, по нашему мнению, являются такие особенности, как:

- ограниченная коммуникация;
- затрудненность воздействия на обучающихся;
- увеличенные затраты времени и сил на контроль выполнения заданий;
- зависимость от информационно-коммуникационной составляющей процесса.

Остановимся более подробно на недостатках. Наверное, самым существенным из них является смена коммуникативного режима общения с обучающимися. Дистанционное общение посредством электронных сетей имеет свою специфику, которая еще не в состоянии дублировать непосредственное общение полностью. В результате современные студенты часто не в состоянии осуществлять коммуникацию на

профессиональном уровне в связи с неспособностью хотя бы логично и связно излагать мысли, не говоря уже о риторических изысках и сложной аргументации своей позиции, которая бывает не сформирована из-за отсутствия знаний по обсуждаемой проблеме [2]. Онлайн-формат предполагает, в целом, иной стиль общения по сравнению с общением в аудитории, где участники коммуникации теоретически настроены на соответствие социальным ролям изначально согласно рабочей обстановке. Дистант в значительной степени стирает грань между рабочим и личным форматом, что не может не сказываться на процессе обучения. Далее, сам процесс интернет-коммуникации отсекает часть информации, которая транслируется невербально, хотя играет в процессе обучения важную роль. Поэтому сама манера вести диалог «перед камерой и микрофоном» отличается от таковой в аудитории. На наш взгляд, это отрицательно сказывается на мотивации обучающихся к самостоятельной работе и затрудняет возможность «чувствовать» аудиторию в онлайн-коммуникации.

Немаловажен тот факт, что в России техническая составляющая организации дистанционного обучения далека от совершенства и часто становится препятствием не только для онлайн-занятий, но и для осуществления самостоятельной работы, поскольку хорошая подготовка требует современного и стабильно работающего оборудования, тогда как не все могут себе это позволить. Да и надежность интернет-соединений и онлайн-платформ оставляет желать лучшего.

Таким образом, увеличение доли самостоятельной работы в учебной программе на фоне падения общего уровня подготовки обучающихся, уменьшение часов на аудиторную работу создает большие сложности для образовательного процесса в целом и для СРО в частности. На этом фоне, мы полагаем, введение дополнительного небольшого общего курса, посвященного обучению общим основам самостоятельной работы, на первом году обучения должно быть необходимым компонентом образовательной программы для всех направлений подготовки обучающихся.

#### ЛИТЕРАТУРА

1. Юнусбаева, В.Ф. Образовательные тренды выпускников аграрного вуза региона: проблемы и перспективы [Текст] / В.Ф. Юнусбаева, Р.Р. Ураев // Теория и практика общественного развития. – 2019. – № 4 (134). – С. 65-70.

2. Столетов, А.И. Гибридное образование в России: взгляд гуманитария [Текст] / А.И. Столетов // Сб. статей по материалам Национальной конференции «Развитие социогуманитарного знания в меняющемся мире», 5–6 декабря 2018 года. – Саратов: ООО «Амирит», 2019. – С. 52-57.

© Ураев Р.Р., Столетов А.И., Юнусбаева В.Ф., 2020

## **ПРОБЛЕМЫ ФОРМИРОВАНИЯ ПСИХОЛОГИЧЕСКИХ ОСНОВАНИЙ РЕАЛИЗАЦИИ ЦИФРОВЫХ ИНСТРУМЕНТОВ В ОБРАЗОВАТЕЛЬНОМ ПРОЦЕССЕ У БУДУЩИХ УЧИТЕЛЕЙ**

Реализация профессионального стандарта педагога и требований ФГОС НОО в новой редакции актуализируют проблему формирования ИКТ-компетентности у будущих педагогов, предполагающую готовность к организации обучения в современной цифровой среде. Сегодня профессиональная деятельность учителя начальных классов невозможна без применения на уроках и во внеурочное время инструментов цифровой образовательной среды, которая позволяет организовать самостоятельную учебно-познавательную деятельность младших школьников [1; 2].

Анализ психолого-педагогических исследований показал, что в большинстве исследований ИКТ-компетентность – это не только использование различных цифровых инструментов (ИКТ-грамотность), но и эффективное применение их в образовательной деятельности для достижения социально-значимых образовательных результатов и удовлетворения образовательных потребностей обучающихся.

Вместе с тем анализ реальной педагогической практики показал, что учителя владеют различными инструментами: интерактивной доской, цифровой видеокамерой, фотоаппаратом, системой беспроводной связи, устройствами оцифровки изображений, музыкальным центром, проектором и другим оборудованием.

Целью исследования явилось выявление понимания будущими учителями начальных классов психологических оснований использования интерактивных средств в образовательном процессе. Для достижения были реализованы следующие методы: теоретический анализ и обобщение; опрос; моделирование. В исследовании приняли участие студенты третьего и четвертого курса очной и заочной форм обучения по направлению подготовки «начальное образование» (95 человек).

Согласно результатам исследования, большинство студентов признают необходимость реализации цифровых технологий в организации учебно-познавательной деятельности обучающихся, но имеют поверхностное представление о психологических основах данных технологий и интерактивных средств. Большинство респондентов понимают использование интерактивных цифровых средств как возможность мотивировать учащихся или находить информацию в процессе учебной деятельности (85%), и менее чем у восьмой части всех опрошенных отражается специфика интерактивных форм и средств в

аспекте социального и личностного развития, воспитания младших школьников (14%).

В исследовании предложено сформулировать существенные психологические условия, которые должны стать основой для выбора и проектирования форм и приемов цифрового обучения младших школьников. В своих ответах большинство студентов указывают на необходимость иметь реальное представление об особенностях психофизиологического и психического развития детей (39%); специфике формирования различных универсальных учебных действий у школьников с использованием цифровых инструментов (24%); и др. Редко (9%) выделяют психологические особенности познавательных психических процессов, психологические основы реализации современных интерактивных технологий в начальной школе. Кроме того, высказывания студентов имеют эпизодический характер и отсутствует системность при описании психолого-педагогических условий реализации цифровых инструментов как в учебной, так и во внеаудиторной деятельности младших школьников. При уточнении мнения студентов о роли интерактивных цифровых средств в развитии младших школьников только 17% респондентов высказывают мнение о возможности развития не только познавательных психических процессов, но и социально-коммуникативном и личностном становлении младших школьников.

По результатам проведенного исследования было значительно обогащено содержание учебных курсов психологии и методики начального общего образования для решения задачи развития субъектности у будущих педагогов в формате цифрового обучения. Основными ориентирами в содержании стало:

- расширение мнения студентов о психологических основах цифровых технологий и влияние цифровых средств на обучающихся в начальной школе не только в когнитивном аспекте развития, но в формировании субъекта учебно-познавательной деятельности;

- оценивание с психологических оснований развивающих, образовательных и воспитательных эффектов тех или иных организационных форм, приемов и средств цифрового обучения младших школьников [3];

- формирование у будущих педагогов умения прогнозировать, проектировать и самостоятельно осуществлять формирование различных универсальных учебных действий у школьников с использованием инструментов цифровой образовательной среды;

- научить использовать современные способы оценивания младших школьников в условиях цифровых технологий (не только ведение электронных форм документации, но и возможность осуществлять персонифицированную оценку обучающихся) и т.д.) [6].



Особое значение в развитии субъективности у будущих учителей придавалось организации личностно-ориентированных ситуаций, решая которые студенты анализировали ситуацию-проблему на основе субъектного опыта, включая опыт цифрового обучения самого студента [4]. Личностно-ориентированные задания были рассчитаны на актуализацию и обогащение субъектного опыта по использованию цифровых средств для обучения и воспитания младших школьников. В ходе обсуждения таких заданий рассматривались различные варианты использования цифровых инструментов обучения с учетом особенностей психофизиологического и психического развития детей, а также специфики формирования универсальных учебных действий у младших школьников. По результатам обсуждения заданий студенты представляли оценочное отношение, в котором должна быть представлена их субъектная позиция по использованию цифровых инструментов в обучении детей, что, на наш взгляд, является основой для выбора и проектирования эффективных форм и приемов цифрового обучения младших школьников [5].

Таким образом, профессиональное образование будущих учителей должно осуществляться не только в формате цифрового обучения, но быть направлено на формирование субъектной позиции в понимании и использовании инструментов цифровой образовательной среды для становления учебно-познавательной деятельности у младших школьников и их личностного развития.

#### ЛИТЕРАТУРА

1. Блинов, В. И. Цифровая дидактика профессионального образования и обучения (ключевые тезисы) / В. И. Блинов, Е. Ю. Есенина, И. С. Сергеев. – Текст : непосредственный // Среднее профессиональное образование. – 2019. – № 3. – С. 3-8.

2. Ваньков, А. Б. Психолого-педагогические условия развития субъектности будущего педагога : дисс. ... канд. псих. наук / Ваньков А. Б. – Тула, 2006. – 211 с. – Текст : непосредственный.

3. Коротаева, Е. В. Педагогическое взаимодействие субъектов образовательной деятельности на основе информационно-коммуникативных технологий: дидактика интерактивного обучения / Е.В. Коротаева. – Текст : электронный // Инновационные модели и технологии повышения качества медицинского образования : монография / отв. ред. П. В. Ивачев ; ГОУ ВПО «Уральский гос. медицинский ун-т». – Екатеринбург, 2014. – URL: <http://do.teleclinica.ru/2497896/> (дата обращения: 16.09.2020).

4. Коротаева, Е. В. Потенциал интерактивных занятий в компетентностном подходе к обучению будущих педагогов / Е.В. Коротаева, Е. А. Царегородцева. – Текст : непосредственный // Современные проблемы науки и образования. – 2020. – № 1. – С. 49-57.

5. Серёжникова, Р. К. Становление субъектности будущего педагога в образовательном пространстве университета / Р. К. Серёжникова. – Текст : непосредственный // Профессиональное образование в современном мире. – 2015. – № 2 (17). – С. 75-78.

6. Царегородцева, Е. А. Оценочная деятельность педагога : учеб. для вузов / Е. А. Царегородцева. – Екатеринбург : Урал. гос. пед. ун-т, 2009. – 145 с. – Текст : непосредственный.

© Царегородцева Е.А., 2020

**УДК 377.352**

*Шарипова Л.Р., студент,  
Вильданов Р.Р., доцент, кандидат наук,  
РФ, г. Уфа, ФГБОУ ВО «УГНТУ»*

## **ДИСТАНЦИОННЫЕ ОБРАЗОВАТЕЛЬНЫЕ ТЕХНОЛОГИИ И ИХ ЗНАЧЕНИЕ ДЛЯ СОВРЕМЕННОГО ПРОФЕССИОНАЛЬНОГО ОБРАЗОВАНИЯ**

В настоящее время жизнь без информационно-коммуникационных технологий невозможна, так как почти все сферы нашей жизни кардинальным образом изменились и трансформировались. Необходимо подчеркнуть, что сегодня человек большую часть времени вынужден пользоваться информационно-коммуникационными технологиями, проводить в интернет пространстве [3, С. 102]. В современном мире очень сложно обойтись без устройств для обработки и передачи информации, специальных программ и приложений.

В этом плане сфера образования не является исключением, тем более сейчас, когда во всем мире сложилась непроста ситуация, связанная с распространением коронавирусной инфекции. На выручку приходят информационные технологии, с помощью которых образование можно получить дистанционно.

В связи с текущими событиями в стране и во всем мире возникает необходимость продолжения образовательного процесса любым способом. Поэтому использование технологий дистанционного образования становится актуальным.

Под дистанционным образованием понимается процесс взаимодействия преподавателя и учащихся между собой на расстоянии, отражающее все компоненты, присущие образовательному процессу (цели, содержание, методы, организационные формы, средства обучения), с помощью использования информационных и коммуникационных технологий [2, С. 216].

В эпоху развития Интернета и снижения стоимости предоставляемых ими услуг создаются условия, когда дистанционное образование

становиться не только доступной для каждого, но и весьма привлекательной формой обучения. Данный способ получения образования дает возможность людям пройти обучение в достаточно престижных образовательных учреждениях, не прекращая других видов своей деятельности [1, с. 194].

Дистанционное обучение предполагает новую форму получения образования, которая отличается от привычных форм обучения, таких как очная и заочная. Эта система основывается на иных формах взаимодействия педагога и учащихся, взаимодействия обучающихся между собой. Дистанционное образование базируется на трех составляющих: технологической (компьютеры, сети, программное обеспечение и т.д.), содержательной (создание информационных ресурсов в виде курсов дистанционного обучения, специализированных сайтов и порталов) и организационной (организация и проведение учебного процесса в дистанционном формате).

В рамках дистанционного образования учебные заведения применяют дистанционные образовательные технологии, которые значительно облегчают преподавание и обучение. Целью использования дистанционных образовательных технологий является предоставление возможности обучающимся получить образование непосредственно по месту проживания.

Дистанционные образовательные технологии могут применяться и в традиционной образовательной деятельности (не обязательно в дистанционное обучение). Они могут быть реализованы в работе с обучающимися при проведении различных тренингов, семинаров, консультирования. Данные образовательные технологии могут быть важным средством организации самостоятельной работы студентов.

Основными видами применения дистанционных образовательных технологий в учебном процессе являются: лекции, практические и лабораторные занятия, учебная практика, осуществление которой возможна при помощи информационных технологий, групповые и индивидуальные консультации, текущие и рубежные контроли, промежуточные аттестации. Дистанционные образовательные технологии позволяют делать обучение открытым, технологичным, ориентированным на формирование компетентности обучающихся в области информационных и коммуникационных технологий [1, С. 216].

Необходимо упомянуть, что дистанционные технологии дали возможность получить образование людям, которым по тем или иным причинам не могут присутствовать на очных занятиях. Поэтому следует выделить преимущества дистанционного обучения:

- гибкость – учиться могут люди, которые имеют проблемы со здоровьем или живут в отдаленных районах;

- более комфортные условия для творческого самовыражения каждого учащегося;
- возможность обучения в индивидуальном темпе, самостоятельно определяя время и скорость изучения дисциплин;
- возможность общаться с профессионалами, экспертами высокого уровня, педагогами и сокурсниками, находящимися на большом расстоянии;
- возможность использования в образовательной деятельности новейших технологий.
- Несмотря не все преимущества дистанционного образования также имеются и недостатки. К ним можно отнести:
  - отсутствие человека, который мог бы «эмоционально окрашивать» процесс обучения;
  - самостоятельность усвоения знаний (не все обучающиеся имеют навыки самообразования);
  - существование обязательных технических и программных требований (наличие компьютера, бесперебойного доступа к интернету);
  - сложность в идентификации пользователя во время проверки знаний;
  - сложность в разработке дистанционных учебных программ, курсов [4, С. 33].

В настоящее время существует огромное разнообразие дистанционных образовательных технологий, которые являются эффективными и востребованными. Наиболее распространёнными видами дистанционных образовательных технологий являются: кейс-технологии, сетевые технологии, телекоммуникационные технологии.

Кейс-технологии основываются на использовании наборов (кейсов) текстовых, аудиовизуальных и мультимедийных учебно-методических материалов и их рассылке для самостоятельного изучения учащимся. Данные технологии направлены на формирование знаний и навыков учащихся на основе анализа и решения проблемной ситуации в рамках определенной дисциплины. Данная технология развивает аналитические способности обучающихся, а также компетенции, связанные с принятием самостоятельных решений на основе полученных знаний [5, С. 289].

Сетевые технологии предполагают наличие в учебном заведении сервера, подключенного к сети Интернет, при помощи которого возможно разместить программное обеспечение, электронные библиотеки, видео и аудиоматериалы. Главную роль в осуществлении сетевых технологий играет наличие разработанного высококачественного образовательного ресурса.

Телекоммуникационная технология во многом имеет сходства с сетевой технологией. Различие содержится в том, что взаимодействие между преподавателями и обучающимися производится при помощи

спутниковой связи. Данные технологии используются для проведения видеоконференций, виртуальных практических занятий. Основным недостатком телекоммуникационных технологий является ее высокая стоимость [5, С. 289].

Эффективность обучения при помощи применения дистанционных образовательных технологий зависит от взаимодействия преподавателя и обучающегося, от использования при этом педагогических технологий и разработанных методических материалов. Успешность дистанционного обучения по большей части зависят от организации и методического качества используемых материалов, а также от руководства, участвующих в этом процессе.

Таким образом, получение образования в дистанционном формате связано с набором дистанционных образовательных технологий, каждая из которых играет значительную роль для развития современного образования. Дистанционное образование является доступным, люди, которые не могут посещать образовательные учреждения имеют возможность учиться без особых препятствий. Также дистанционное образование позволяет человеку развивать навыки, предоставляет возможность самим получать знания и навыки, используя при этом различные информационные ресурсы. Следовательно, дистанционные образовательные технологии в процессе обучения не только облегчают учебный процесс, но и делают его доступным.

## ЛИТЕРАТУРА

1. Беленкова, И.В. Дистанционные образовательные технологии как один из основных видов современной образовательной технологии / И.В. Беленкова // Инновации в профессиональном и профессионально-педагогическом образовании: сб. материалов XX науч.-практ. конф. (Екатеринбург, 22-23 апреля 2015) / Российский государственный профессионально-педагогический университет. – Екатеринбург, 2015. – С. 215–218.
2. Вайндорф-Сысоева, М. Е. Методика дистанционного обучения: учебное пособие для вузов / М. Е. Вайндорф-Сысоева, Т. С. Грязнова, В.А. Шитова. – Москва: Юрайт, 2017. – 194 с.
3. Вильданов Р.Р. Интернет как средство коммуникации в политике // Наука, образование, молодежь в современном мире: материалы Международной научно-методической конференции (Москва, 26-27 мая 2016 г.), часть 2 – М.: Издательский центр РГУ нефти и газа (НИУ) имени И.М. Губкина, 2016. – 128 с. – С. 102-107.
4. Демцура, С. С. Информационные технологии в образовании (на примере применения дистанционных образовательных технологий в российских вузах) / С. С. Демцура, В. Р. Якупов // Наукосфера. – 2020. – №7. – С. 31–36.

5. Смирнова, Ю. Б. Виды дистанционных образовательных технологий в высшей школе / Ю. Б. Смирнова // Актуальные вопросы совершенствования высшего образования: сб. материалов XIV научн. - метод. конф. (Ярославль, 31 марта 2020) / Ярославский государственный университет им. П. Г. Демидова. – Ярославль, 2020. – С. 288–290.

© Шарипова Л.Р., Вильданов Р.Р., 2020

## **СЕКЦИЯ 2. Система дистанционного обучения: методология, теория, методика, техническое и программно- информационное обеспечение**

**УДК 371 (075)**

*Алекперова А.Р., студент,  
Вильданов Р.Р., доцент кафедры МОИВ,  
РФ, г. Уфа, ФГБОУ ВО «УГНТУ»*

### **КОМПЕТЕНТНОСТНЫЙ ПОДХОД В УСЛОВИЯХ ДИСТАНЦИОННОГО ОБРАЗОВАНИЯ**

На сегодняшний день высшее образование продолжает оставаться крайне востребованным. Особо возрастает роль высшего образования по мере внедрения новых информационных технологий в науке, производстве, быту [1]. Для развития в контексте постиндустриального общества необходимы специалисты, управленцы, профессионалы своего дела, которые подготавливаются в университетах по всей стране. В их подготовке немаловажна роль компетентностного подхода, способствующего определению целей образования, организации образовательного процесса и оценки результатов. Данный подход к определению целей образования даёт возможность согласовать ожидания учителей и обучаемых [2]. Не теряет свою значимость данный подход и в условиях дистанционного образования.

Дистанционное обучение – форма обучения, основанная на использовании новейших информационно-коммуникационных технологий и технических средств, которая позволяет создавать условия для взаимодействия с преподавателями независимо от того, где находится студент. В последнее время такой формат обучения получил широкое распространение в странах Европы, однако в России оно начинает набирать обороты.

К характерным чертам дистанционного образования следует отнести:

1) *Современность.* Обучение на расстоянии предполагает использование, осваивание и продвижение современных технологий и программ, что крайне необходимо в условиях информационного общества.

2) *Доступность.* Как было упомянуто выше, дистанционное обучение предполагает получение знаний вне зависимости от месторасположения обучаемого, тем самым оно дает возможность получить образование людям, не имеющим возможность выехать в города, в которых имеются университеты (например, по финансовым причинам, либо по состоянию здоровья), наравне с остальными.

3) *Безопасность.* В современных условиях пандемии коронавируса, дистанционное обучение стало единственной формой

обучения, при которой у студентов не будет риска заразиться самим и заразить других учащихся. Перевод студентов и учеников с очной формы на заочную позволил значительно сократить число заболевших.

В 2020 году из-за COVID-19 более 1,5 миллиарда учащихся школ и ВУЗов переведены на дистанционное обучение.

4) *Удобство.* Для получения знаний дистанционно вовсе не требуется покидать дом, тем самым знания усваиваются в максимально комфортной и привычной для студента обстановке. К тому же, если говорить о дистанционном обучении в контексте дополнительных образовательных курсов, то появляется возможность заниматься в удобное для себя время, в удобном месте и в комфортном темпе.

5) *Экономичность.* Обучение из дома позволяет свести на нет как транспортные расходы для студентов и преподавателей, так и расходы на содержание аудиторий для учебных заведений.

б) *Расширение количества используемого учебного материала.* При дистанционном обучении используется значительно больше учебного материала и кроме традиционных изданий активно используются учебные электронные издания, компьютерные обучающие системы, учебные аудио-, видеоматериалы, электронные библиотеки, банки данных, базы знаний и многие другие источники информации.

Современные учебные заведения имеют высокую степень подготовленности к проведению дистанционных занятий. В корпуса большинства университетов проведена глобальная сеть Internet, которая является интегральным средством, широко используемым в дистанционном обучении, а компьютеры оснащены лицензионными версиями программ для онлайн-конференций. Университеты обладают значительным потенциалом для того, чтобы стать центрами по разработке современных дистанционных университетских курсов.

Активно используются электронные библиотеки. Электронная образовательная литература имеет много преимуществ относительно бумажной, в частности: компактность, экономичность, гипертекстовые функции, мобильность, возможность быстрого внесения изменений и дополнений, удобство рассылки по почте и т.д. Электронные учебные издания включают в себя полезные справочные материалы и программное обеспечение в качестве дидактической методологии по учебной дисциплине, а также знания, для самостоятельного обучения и самоконтроля.

Стоит также отметить также роль преподавателей в дистанционном образовании. Теперь преподаватели координируют познавательный процесс, Они стремятся усовершенствовать качество преподаваемого материала, и квалификацию в соответствии с требованием времени, осваивают современные средства связи и технические устройства, тем самым повышая свою компетентность в этой области.



Дистанционные занятия в большинстве случаев проводятся с помощью видеоконференций. В рамках видеоконференции могут проводиться, например, тематические обсуждения. Решается также проблема оценки успеваемости: преподаватели могут оценить усвоение материала по уровню активности участников обсуждения. Увеличится количество взаимодействий со студентами, и учителя будут действовать как равные партнеры. Так как ряд занятий проводится в дискуссионном формате, то конспектирование не требуется.

Довольно часто подача информации в дистанционном формате осуществляется с помощью презентаций, подготавливаемых как преподавателями, так и непосредственно студентами. Студенты во время выступления с презентациями выводят ее на экран путем включения режима демонстрации экрана на компьютере, а в конце выступления им могут быть заданы вопросы по содержанию презентации.

Анализ и проверка теоретического и практического усваивания студентами учебного материала в дистанционном формате осуществляется различными способами. Довольно часто используется заслуживший признание тестовый контроль. Тест, как правило, содержит обширный перечень вопросов по дисциплине, на каждый из которых предлагается несколько вариантов ответов. Тесты хорошо приспособлены для самоконтроля и очень полезны для индивидуальных занятий. Не менее часто проводится устный опрос по заданной заранее теме, чаще всего - по материалам предыдущей лекции. Студенты, часто отвечающие на устных опросах, поощряются преподавателями хорошей оценкой, или даже автоматом по своему предмету [3].

Для проверки практического усвоения материала часто устраиваются лабораторные работы, которые отлично дополняют учебную программу. Лабораторная работа – общегрупповое занятие, обычно с одним заданием на всю группу. За время занятия обучаемые проводят необходимые измерения и вычисления, конспектируют заданный материал, используют необходимые для оформления работы программы и приложения. [4] В отчете за лабораторную работу должны быть соблюдены требования к оформлению такого вида работ, а также представлен тот комплекс знаний, который от студента ждет преподаватель.

Таким образом, можно сделать вывод о том, что дистанционное образование в полной мере способствует реализации компетентного подхода. Дистанционное обучение способствует формированию ключевых компетентностей, что является результатом такого подхода к образованию. У студентов развиваются способности самостоятельно решать проблемы в различных областях деятельности на основе использования опыта взаимодействия в дистанционном режиме. Развиваются также рефлексивные способности, самоанализ, самоконтроль своих интересов и возможностей, умение исследовать, анализировать, классифицировать,

систематизировать, обобщать явления действительности, научные знания [5]. Задания, выдаваемые преподавателями для самостоятельного выполнения, формируют у обучаемых опыт самостоятельного решения познавательных, коммуникативных и организационных проблем. Активно используются электронные дидактические материалы, формируется опыт использования электронных ресурсов в целом, что крайне важно в современном информационном обществе. Преподаватели все так же имеют возможность оценивать результаты обучения, анализируя успехи и уровень активности учащихся на разных этапах образовательного процесса.

#### ЛИТЕРАТУРА

1. Вильданов Р.Р. Интернет как средство коммуникации в политике // Наука, образование, молодежь в современном мире: Материалы Международной научно-методической конференции (Москва, 26-27 мая 2016 г.), часть 2. – М.: Издательский центр РГУ нефти и газа (НИУ) имени И.М. Губкина, 2016. – 128 с. С. 102-107.

2. Лебедев О.Е. Компетентностный подход в образовании // Школьные технологии. – № 5. – 2005. – С.3-13.

3. Лебедев О.Е. Управление образовательными системами: учебно-метод. пособие для вузов. – М.: Литературное агентство «Университетская книга», 2004. -136 с.

4. Инновационные способы оценивания учебной деятельности школьников (по материалам проектов «Технология моментального самоконтроля-самотестирования учащимися своих знаний «Символ» и «Система многоуровневой оценки учебной деятельности учащихся»). – М.: АПКИПРО, 2004. - 32 с.

5. Петренко А.А. Компетентностный подход в образовательном процессе // Современные проблемы науки и образования. – 2007. – № 1.

© Алекперова А.Р., Вильданов Р.Р., 2020

**УДК378.147: 004**

*Андреанова Ю.Г., старший преподаватель,  
РФ, г. Уфа, ФГБОУ ВО «УГНТУ»*

#### **КОМПЛЕКСНЫЕ МЕТОДЫ ОБУЧЕНИЯ ИНОСТРАННЫМ ЯЗЫКАМ В УСЛОВИЯХ ДИСТАНЦИОННОГО УЧЕБНОГО ПРОЦЕССА В ВЫСШЕЙ ШКОЛЕ**

В настоящее время проблеме внедрения в учебный процесс дистанционных и электронных образовательных технологий на всех ступенях образования уделяется значительное внимание. Причины этого кроются в общей популярности данного вида деятельности в современных

условиях, когда человек оказывается в ситуации цейтнота, удалённости от образовательных центров, имея при этом мотивацию к изменению своего социального и образовательного статуса. В Республике Башкортостан была создана «Концепция развития дистанционного образования на период 2015-2020 г.г.», целью которой является совершенствование дистанционных образовательных технологий и расширение сферы их применения в учебном процессе. Финальная цель данного проекта – более активное встраивание республики в мировые образовательные системы. Данный проект исходит из тех позитивных результатов, которые данный вид образования может дать потребителю. Однако в реальной практике использования дистанционных технологий представители педагогического сообщества всё в большей мере начинают отмечать и их негативные аспекты. Таким образом, возникает необходимость более детально рассмотреть сущность данного вида образования, проанализировать его положительные и отрицательные моменты и попытаться рассмотреть некоторые методические приёмы и методы, частично элиминирующие его недостатки. В данной работе мы будем опираться на опыт преподавания иностранного языка в техническом ВУЗе – уфимском государственном нефтяном техническом университете.

### **1. Определение дистанционного и электронного образования**

Существует много дефиниций данного типа образовательной деятельности, раскрывающих различные подходы исследователей к пониманию содержания данного процесса. Каждая из них даёт не только его описание с определённой точки зрения, но и содержит те элементы, которые можно отнести к позитивным и негативным его аспектам. Некоторые дефиниции подчёркивают процесс взаимодействия преподавателя и обучающегося не столько как эвристическую деятельность, сколько как маркетингово-ориентированный процесс предоставления знаний с использованием электронных технологий [4]. Другие видят в данном процессе применение нестандартных методик, соответствующих его особым инструментальным характеристикам (использованию электронных средств доставки информации и обеспечения обратной связи) [6]. При этом предполагается, что данные технологии могут активно использоваться как при заочной, так и при очной формах обучения [3].

В рамках данных дефиниций можно выделить следующие положительные черты дистанционного образования: 1) ориентированность на потребителя контента, адаптация стратегии образовательного процесса к особенностям личности обучаемого, его финансовым возможностям и способностям к тайм-менеджменту; 2) быструю доставку информационного контента; 3) возможность активного общения между преподавателем и обучающимся, независимо от того, где находятся тот и другой. Однако здесь же просматриваются и недостатки данной системы.

В частности, маркетингово-ориентированный подход может уводить создателей контента в сторону предъявления более ярких и легкозапоминающихся информационных компонентов в ущерб тем, которые могут казаться более скучными, однако, имеющим фундаментальное значение для изучаемой дисциплины. Кастомаризированный подход к дистанционному учебному процессу также может негативно сказаться на его результатах, поскольку формирует у обучающегося подсознательную настройку на положительный результат, независимо от прилагаемых им усилий. Отсутствие чёткого учебного плана при интенсивной информационной нагрузке может привести к фрустрации обучаемого из-за невозможности самостоятельно построить адекватную стратегию обработки информации и подготовки заданий. Из этого следует, что методическое обеспечение учебного процесса и организация деятельности преподавателя и студента должны быть организованы таким образом, чтобы частично элиминировать данные недостатки дистанционного обучения.

## **2. Дистанционные образовательные технологии обучения иностранным языкам, используемые в УГНТУ**

В настоящее время в УГНТУ дистанционные образовательные технологии обучения иностранным языкам представлены двумя формами взаимодействия преподавателей и студентов. Первая – электронная образовательная среда на базе интернет-платформы Moodle. Направленная на обеспечение потребностей студентов, обучающихся удалённо, исходя из местоположения или специфики состояния здоровья, в своих компонентах она содержит в себе все качества, обеспечивающие вышеописанные преимущества дистанционного образования: доступность и скорость подачи контента. Однако в ней есть компоненты, не позволяющие осуществлять достаточно активное и постоянное взаимодействие между студентами и преподавателями. Система, к сожалению, не предполагает полноценного визуального контакта преподавателей со студентами и процесс обеспечения обратной связи в ней нередко бывает затруднён. Часть студентов испытывают фрустрацию в связи с этим, в основном, из-за невозможности формирования фонетических навыков и навыков живой коммуникации на иностранном языке, но для большинства студентов данные недостатки компенсируются осознанным подходом к особенностям электронного образовательного пространства.

Новый вид образовательного процесса возник в результате пандемии CoVid19. Перевод огромного количества обучающихся по всей стране на дистанционное обучение вызвал к жизни работу преподавателей в различных системах интерактивного общения, таких как платформы Zoom и Blue Button, также в мессенджере What's App. Переход на новые

принципы обучения сопровождался следующими психологическими процессами, имевшими место как у студентов, так и у преподавателей:

1) растерянностью из-за общей неопределённости ситуации (она имела место и в описании процедуры предстоящей работы в новой образовательной среде, и в отношении указания сроков действия особого режима образовательной деятельности);

2) фрустрацией, вызванной технологическими неувязками в процессе организации и осуществления образовательной деятельности.

Очевидно, что такого рода психологические проявления как со стороны студентов, так и со стороны преподавателей негативно сказывались на результатах процесса. Следовательно, требовалось создание такой методической системы, которая способствовала бы снижению уровня проявления негативных эмоций в учебном процессе. Такой методикой оказалось применение комплексных методов обучения иностранному языку.

### **3. Комплексные методы обучения иностранному языку: цели и задачи, примеры использования в практике преподавания**

Основной целью создания данной методики были следующие: 1) сохранение компетентного подхода к обучению иностранным языкам и 2) обеспечение приоритета коммуникативного подхода в формировании лингвистических навыков у студентов [5]. В процессе её создания для данных условий работы со студентами необходимо было учесть необходимость сохранения тех методических компонентов, которые позволяли бы поддерживать у учащихся чувство стабильности и преемственности аспектов учебной деятельности в новой образовательной среде. Результатом такого отбора методических приёмов должно было стать создание оптимальной психологической атмосферы на занятии и повышение результативности процесса обучения. Таким образом, в набор форм проведения занятий вошли следующие: лекция, беседа, выполнение и контроль письменных работ, коммуникативные кейс-задания, направленные как на расширение общего кругозора, так и на формирование навыков активного применения изучаемых лексических и грамматических явлений в процессе живой коммуникации по тематике общего или профессионального характера. Построенные в виде логически продуманной системы, они способствуют интериоризации полученных знаний, что должно обеспечить свободное применение изучаемых конструкций в ситуациях свободного внеаудиторного общения.

Система занятий выстраивается в зависимости от характера презентуемого материала. В случае введения грамматического материала центральным элементом становится лекция. В начале карантинного периода при отсутствии интернет систем, обеспечивающих визуальный контакт со студентами, таких как Zoom, основным средством коммуникации являлась мессенджер-система What's App. Активизация

интеллектуальной деятельности студентов и построение эмоционального контакта с аудиторией при данной письменной форме коммуникации осуществлялись посредством использования вопрос-ответного интерактива в процессе занятия и введения в текст сообщения знаков эмоциональной реакции в формах изменённого шрифта и эмодзи. Впоследствии, когда Zoom стал использоваться более активно, передача эмоционально окрашенных элементов текста осуществлялась естественным путём, за счёт визуального восприятия невербальных средств дополнения речи. Следует отметить, что во втором случае эффективность усвоения материала была гораздо выше. Лекционные материалы обязательно тут же закрепляются приведением студентами примеров использования предьявляемых явлений в различных контекстах. Параллельно идёт корректировка материала. В данном процессе активно используется интерактивная доска. Затем следует отработка грамматического материала в форме упражнений и микродиалогов. В последнем случае студенты сами выбирают тип коммуникативной ситуации, в которой они будут тренировать его употребление.

Лексический материал на начальном этапе практически невозможно было вводить через What's App. В начале процесса перехода на дистанционный режим работы приходилось либо отдавать этот материал студентам на самостоятельное изучение, либо использовать функцию голосовых сообщений. Работа в Zoom упростила данный процесс за счёт того, что у студентов появилась возможность наблюдать речевую моторику преподавателя в процессе воспроизведения новых лексических единиц. Графический образ слова фиксировался у студентов путём использования электронной ручки при выполнении заданий на интерактивной доске. Закрепление понимания лексических единиц происходит при работе с текстом. В этом случае основным способом тренировки материала является выполнение упражнений разного характера: подстановочных, упражнений, предусматривающих замену части текста, содержащей дефиницию слова собственно словом, трансформационных упражнений с заменой слов их синонимами и антонимами. Активную роль в этом процессе играет использование учебников и учебно-методических пособий по лексике, предьявляемых студентам на экране в режиме "shared screen". Промежуточный контроль знания лексики может осуществляться с применением электронных тестов, которые преподаватели могут создавать самостоятельно, используя имеющиеся в Сети тест-конструкторы.

Наиболее интересным этапом работы для студентов в офф-лайн и он-лайн режимах является выполнение коммуникативных заданий. Часто они приобретают форму деловых игр, что позволяет студентам моделировать свою речевую деятельность в различных коммуникативных ситуациях и активизировать весь накопленный потенциал фонетических, лексических и

грамматических знаний и навыков, а также осваивать особенности социокультурного общения в живой коммуникации [5]. На данном этапе разработаны комплексы заданий по тематике профессионального общения для студентов специальности «Связи с общественностью», «Техносферная безопасность» и «Охрана окружающей среды». Они охватывают практически все аспекты деятельности специалистов, обучающихся по вышеуказанным направлениям. Кроме того, существует набор коммуникативных заданий по общим темам общения таким как «Самый интересный день в моей жизни» (тренируются правила согласования времён), «Если бы я был супергероем, то...» (тренируется Conditional 2), «День, о котором я сожалею» (тренируется Conditional 3).

Следует отметить, что работа над кейс-заданиями на профессиональные темы занимает на подготовительном этапе значительный объём времени. Она включает в себя работу с различными инструментами электронного обучения, такими как сетевые технологии (ознакомление студентов со ссылками, пройдя по которым можно найти информацию по разным аспектам профессиональной деятельности), консультации в Сети и самостоятельную творческую работу студентов по подготовке сообщения и презентации к ней. Подробно данная работа была описана в нескольких статьях [1;2].

В нынешних особых условиях у данного вида заданий появилась функция, новая по отношению к ранее описанным образовательным, воспитательным и развивающим функциям, – поддержание надлежащего уровня социального общения в образовательном пространстве в условиях разобщённости. В процессе работы над заданиями в малых группах студенты поддерживают контакт, стремятся поддерживать необходимый уровень толерантности и коммуникативной активности, несмотря на сложности технического и психологического характера. Следует отметить, что важную роль подобной работы именно в плане сохранения социальных отношений указывают сами студенты во время бесед на занятиях.

Другой коммуникативной формой тренировки знаний является беседа. Преподаватель готовит сообщение на общеинтересную для всей группы тему, частично адаптируя свою речь к уровню знаний группы. В процессе презентации сообщения он предлагает студентам переводить те моменты, которые оказались недостаточно понятны. Очевидно, что в этом процессе отрабатываются навыки аудирования, перевода, знания лексики, как терминологической, так и общей.

#### **4. Результаты и выводы**

Применённая в практике преподавания иностранного языка, данная методика, сочетающая в себе ранее известные методические приёмы с технологиями и методами электронного образования в пропорции примерно **3:1**, дала достойные результаты.

Оценивать их можно по следующим критериям:

- 1) активность посещения занятий студентами;
- 2) активность участия студентов на занятиях;
- 3) отношение студентов к учебному процессу и друг к другу;
- 4) уровень академической успеваемости в группах.

По первому пункту следует отметить, что за период с начала перехода студентов на дистанционную форму обучения уровень посещаемости постепенно возрастал с **75%** в начале периода до **95%** на данный момент.

Активность студентов на занятиях и на подготовительном этапе работы над коммуникативными заданиями также стала выше. Следует отметить, что они проявляют заинтересованное отношение к учебному процессу, просят преподавателя о дополнительных консультациях-видеоконференциях для обсуждения вопросов лингвистического и общеинформационного характера, а также ведут активную переписку посредством почты и мессенджера.

В процессе занятий студенты проявляют высокий уровень толерантности, активно общаются, внимательны друг к другу, как в плане анализа речи, так и в плане выражения эмоций и проявления эмпатии.

Наиболее весомым из анализируемых показателей является уровень академической успеваемости. Проведённое в УГНТУ итоговое тестирование показало рост успеваемости с **76%** (декабрь 2019) до **87%**(ноябрь-декабрь 2020) в подгруппах, где применялся вышеуказанный комплексный метод. Следует также отметить увеличение количества отличных и хороших оценок в данных подгруппах с **67%** (декабрь 2019) до **82%** (ноябрь-декабрь 2020).

Причина подобного результата, как представляется, состоит в том, что данный тип организации учебного процесса позволил сохранить то лучшее, что было в контактном учебном процессе, перенеся его в электронную образовательную среду. В результате студенты не ощутили значительного изменения учебной ситуации для себя, что снизило стрессорную нагрузку на них и позволило им воспринимать учебный процесс позитивно.

## **5. Заключение**

Рассмотренный в данной статье комплексный метод обучения иностранному языку показал, что преподаватели оказались в состоянии справиться со сложностями учебного процесса в условиях резкого перехода на дистанционное обучение. Были освоены новые технологические аспекты работы [Полат,2020] и адаптированы существующие методики к применению в новых условиях. Однако следует отметить, что для достижения максимально эффективности учебного процесса и сохранения его социально-воспитательных функций крайне желательно использовать в максимальной степени контактные методы обучения иностранным языкам. В этом случае происходит не только



активное формирование и развитие навыков устной коммуникации на иностранном языке, но и формируется так называемый «эмоциональный интеллект», значение которого для становления любой личности трудно переоценить [8].

#### ЛИТЕРАТУРА

1. Андрианова Ю.Г. Использование межпредметных связей в техническом вузе для развития речевых навыков на иностранном языке / Ю.Г. Андрианова // Теория и практика языковой коммуникации: материалы XI международной научно-практической конференции – Уфа: УГАТУ, 2019.- С.15-22

2. Андрианова Ю.Г., Кожевникова А.И. Применение методики проектной деятельности при обучении профессиональному иностранному языку студентов специальности «Реклама и связи с общественностью» / Ю.Г. Андрианова, А.И. Кожевникова // Межкультурная коммуникация в образовательном пространстве: материалы международной научно-практической конференции – Уфа: УГНТУ, 2020. – С. 105-118

3. Дмитриева В.Ф., Прокофьев В.Л., Самойленко И.П. и др. Дистанционное обучение: сущность и проблемы / В.Ф. Дмитриева, В.Л. Прокофьев, И.П.Самойленко и др. Дистанционное обучение: сущность и проблемы // Специалист. – 1996. – №11-12. – С.37-40.

4. Долгоруков А.М. Проблемы развития дистанционного образования в России / А.М. Долгоруков // Вестник МГУ. Сер. 18. Социология и политология. – 1999. – № 1. – С.102-117

5. Коновалова И.О. Лингвистическое моделирование как реализация компетентностного подхода при обучении иностранному языку. / И.О. Коновалова // Языки как идентификационный код культуры: материалы международной научно-практической конференции – Уфа: УГНТУ, 2018 – С. 68-71

6. Полат Е.С. Дистанционное обучение: учеб. пособие. – М., 1998. – 192с.

7. Полат Е.С., Петров А.Е. Дистанционное обучение: каким ему быть? / Е.С. Полат., А.Е. Петров // Педагогика. – 2020. – №17. – С.29-34.

8. Пушина Н.И. Цифровые образовательные технологии в научной фантастике и современном образовательном процессе (на материале рассказов А. Азимова “ The fun they had” и “Someday”) / Н.И. Пушина // Теория и практика языковой коммуникации: материалы XII международной научно-практической конференции. – Уфа: УГАТУ, 2020. – С.237-244.

© Андрианова Ю.Г., 2020

## **DISTANCE LEARNING THROUGH THE EYES OF A STUDENT**

Education using distance learning technologies appeared back in the 18th century, when regular and accessible postal services appeared in Europe. It looked quite simple: the student received assignments and study materials by mail, corresponded with teachers, and passed an exam or wrote a scientific paper to trusted persons within the established time limit. The world's first distance education University was opened in 1969 in the UK – the Open University of great Britain. This name made it clear to everyone that the educational institution is accessible to everyone due to the reasonable cost and the absence of the need to attend distance learning classes every day. In the United States, there were television channels that broadcast training programs for those who wanted to. However, there was one, but quite a big drawback: the lack of feedback. [1]

At the moment, information is delivered via e-mail for an individual user, Websites for group work with people, and teleconferencing organizations [1]. Every year, this type of education is becoming more popular, plays an increasingly important role in the modernization of education, is one of the fastest growing areas of the education system, as it has its advantages such as: flexibility, modularity, parallelism, economy, coverage, technology, social equality, internationality, a new role of the teacher.

The development of distance learning, on the one hand, is due to a social order – an accelerated change in educational technologies that require almost continuous retraining of staff; the introduction of complex systems and technologies with a limited number of teachers; the need to cover the training and education of the widest range of the population. On the other hand, the development of distance learning has led to the widespread use of information and computer technologies. Distance learning is an analog of traditional learning (i.e. bi-directional interaction between the student and the teacher), in which the contact between the participants of the educational process is mediated by any communication channels [2].

The coronavirus pandemic has also changed our lives, including its impact on the education system in our country. In a relatively short period of time, educational organizations have changed to a new format of training – distance learning (UP to). the Goals and objectives of the curriculum have not changed. It seems to me that distance learning has increased the degree of responsibility of the teacher and student for the learning outcome. Teachers adapted the training material and its presentation for successful assimilation. And I would also note

that the intensity of feedback has increased, and this is very important for the student – to know whether he is studying the topic in the right direction, in sufficient volume.

Moreover, continuing education today is an indispensable attribute of any person. If you want to stay up-to-date with the latest developments in your field, you must constantly learn. And the easiest way to do this is by organizing distance learning. Modern man is distinguished by the presence of a constant craving for self-education. This is what distance learning can provide.

The advantages of distance learning for me are as follows:

Profitability - reducing the cost of training: I do not rent a house, no transport costs;

Flexibility – learning at a convenient time, in a convenient place, at a convenient pace, which improves the quality of education and the quality of residual knowledge;

Territorial openness – equal opportunities regardless of distance;

The possibilities of using electronic libraries, information collections, and channels are expanding, and the ways of accessing them are increasing.

Consequently, my information and cognitive field is expanding;

Variety of means of communication with teachers. You can maintain communication both online and offline (mobile phones, email, various electronic platforms ZOOM, MOODLE, Webex Meet, Teams, Hangouts, Platonus, etc.);

Personal orientation – individual opportunities of students are taken into account;

As in any other aspect of our life, so in distance learning there are disadvantages:

The presence of a strong motivation. Only those who have a good idea of what they need it for will be able to study here. Since the student studies the lion's share of all educational material independently, it requires strong skills of self – control, developed willpower and responsibility- this is what is needed for successful distance learning [3].

It is not suitable for the development of communication skills, since all learning processes occur with minimal interaction with other people, and sometimes even in the absence of it. So if you need to develop communication, teamwork, and confidence skills, it's best to choose traditional training methods.

Lack of practical knowledge, without which it is difficult to fully master the craft being studied.

Communication with fellow students and joint solutions to difficult issues that arise in the learning process are also of great importance in the life of a student who is studying remotely, which I think is not enough for all my fellow students.

Based on the above, it can be noted that distance learning will gain more and more popularity. The significance of modern education technology is to

focus training on the potential student, for the implementation of his artistic and scientific interests, the increasing role of independent work and growth responsibility for the results of academic activities. Such approaches create the basis for purposeful formation of students' holistic professional thinking as the basis for their future professional activity. In the near future, this type of education will be valued as well as classical. It is very important to prepare and develop Internet resources by the teacher himself, since there is a problem of poor quality of these resources taken from the Internet, where information is incorrect or distorted. The design of web resources is also important. They should have a user-friendly interface, have pleasant colors for the eyes that do not impair vision and allow you to use this resource in training for a long time.

Summing up, it is worth noting that distance learning, as one of the modern types of education, has a full right to exist in the education system on a par with traditional forms of education [4].

### **Sources**

1. Берсенев М.Н. Центр поддержки дистанционного обучения в условиях малого города: приложение к журналу СПО. – 2009. – № 3. – С. 8-15.

2. Омаров О.А. Современные проблемы науки и образования. – 2016. – №6.;

3. Термины и определения дистанционного обучения [Электронный ресурс]. –URL: <http://distant.ioso.ru/do/termin> (дата обращения: 10.08.2017).

4. Приказ Министра образования и науки Республики Казахстан от 8 апреля 2020 года № 135 «О дополнительных мерах по обеспечению качества образования при переходе учебного процесса на дистанционные образовательные технологии на период пандемии коронавирусной инфекции COVID-19» (с изменениями от 30.04.2020 г.)

© Аринова К.Н., Еркинова А.Е., 2020

**УДК 378.147**

*Банникова Т.И., доцент,  
РФ, г.Екатеринбург, ФГБОУ ВО «УрГАХУ»*

## **ПРОБЛЕМЫ ПРИМЕНЕНИЯ ДИСТАНЦИОННЫХ ОБРАЗОВАТЕЛЬНЫХ ТЕХНОЛОГИЙ ПРИ ОБУЧЕНИИ МАГИСТРАНТОВ-ДИЗАЙНЕРОВ**

Современная мировая экономика вступила в активную фазу цифровизации. Виртуальный мир, высокая зависимость от телекоммуникационных сетей, повышение скорости обмена информацией внесли значительные изменения в функционирование большинства отраслей. Стоит отметить, что изменения затронули не только

технологические процессы организаций. Возникла острая необходимость в привлечении компетентных кадров, способных правильно и эффективно использовать инновационные технологии. Не могла данная тенденция не коснуться и профессионального образования.

Постепенно высшая школа приступила к переходу на внедрение в образовательный процесс дистанционных технологий, ускорить который «позволила» возникшая в мире пандемия.

Дистанционные технологии в последние годы становятся все более популярным вне зависимости от уровня образования во всем мире. Это обосновывается тем, что дистанционное обучение как инновационный образовательный процесс с использованием информационно-компьютерных технологий помогает обучающимся реализовывать собственные образовательные цели, направленные на развитие личности. В своем исследовании под дистанционными технологиями мы будем понимать технологии, реализуемые в основном с применением информационно-телекоммуникационных сетей при опосредованном (на расстоянии) взаимодействии обучающихся и педагогических работников.

Безусловно, внедрение дистанционных технологий в высшем образовании имеет множество достоинств. Изучая данный процесс на примере подготовки магистрантов – дизайнеров, были выявлены следующие положительные аспекты:

- гибкость обучения. Дистанционные технологии позволяют не только гибко реагировать на потребности обучающихся. У магистрантов появляется дополнительная возможность выбора направлений обучения для самообразовательной деятельности, изучения дополнительных курсов, обучения по программам дополнительного образования, повторного самостоятельного прохождения изученных материалов. Это, в свою очередь, является важным условием для развития у магистрантов-дизайнеров межпрофессиональных компетенций;

- открытость и доступность обучения. Как показывает практика, значительная часть магистрантов-дизайнеров совмещают образование с работой. Дистанционные технологии позволяют обучаться удаленно, без привязки к конкретному месту и аудитории. Кроме того, появляется возможность осваивать учебные материалы в свободное от профессиональной деятельности время;

- технологичность процесса. Современные технологии позволяют представить учебные материалы более ярко, наглядно, что в свою очередь положительно сказывается на восприятии информации;

- активизация образовательной деятельности. Дистанционные технологии предполагают активную познавательную деятельность обучающихся, работу с различными источниками информации. Они также предусматривают широкое использование исследовательских, проблемных методов, большое внимание уделяется применению полученных знаний в

будущей профессиональной деятельности, в том числе и в межпрофессиональных коммуникациях.

Несмотря на имеющиеся достоинства, быстрый переход на дистанционное обучение позволил выявить и существенные проблемы, возникшие в ходе данного процесса. Выделим некоторые из них.

Серьезным сдерживающим фактором перехода на дистанционное обучение выступает недостаточно развитая инфраструктура профессиональных образовательных организаций. Устаревшая материальная база, низкая пропускная способность каналов связи приводят к существенному снижению качества образовательных услуг. Аналогичная проблема возникает и у обучающихся. До сих пор не все магистранты имеют возможность обучаться дистанционно из-за плохой технической оснащенности, отсутствия устойчивого доступа к сети Интернет.

Второй значимой проблемой стоит отметить слабую подготовку преподавателей к работе в системе электронного обучения. Многие преподаватели оказались не готовы к активному дистанционному обучению, в том числе и из-за недостаточной компьютерной грамотности и психологической готовности к освоению цифровых технологий.

Переход на дистанционное обучение связан с увеличением затрат времени преподавателей на создание цифровых ресурсов учебно-методических материалов. Однако не все университеты готовы дополнительно финансировать данную работу, что, в свою очередь, приводит к снижению мотивации педагогов. Данная проблема приводит к тому, что большая часть курсов не достаточно хорошо разработана. Представленные же курсы, как правило, имеют вид текстовых материалов и графических объектов, что снижает их интерактивность.

Серьезной проблемой также является проблема идентификации обучающихся. Не всегда в процессе дистанционного взаимодействия имеется возможность определить, кто в действительности выполнял текущие задания и итоговые работы. Дистанционное обучение предполагает соблюдение обучающимися дисциплины, готовности к самостоятельной и самообразовательной деятельности. А это напрямую зависит от сознательности обучающегося и его внутренней мотивации.

Серьезным недостатком внедрения дистанционных технологий является проблема развития профессиональных компетенций. Во время обучения, как правило, отсутствует непосредственное очное взаимодействие между преподавателями и магистрантами, сложно создать атмосферу творчества, интерактивного обучения. Недостаток практических занятий не позволяет сформировать практические навыки, необходимые в профессиональной деятельности дизайнеров.

Дистанционное обучение – это достаточно новое направление в системе высшего образования. На наш взгляд, внедрение дистанционных технологий возможно только через смешанное обучение. Как отмечают

Т.Ю. Плетяго, А.С. Остапенко и С.Н. Антонова, именно смешанное обучение, сочетающее в себе традиционные и электро-медийные (дистанционные) технологии, «является сегодня драйвером инновационного развития высшей школы» [1, с.118-121].

При использовании дистанционной формы обучения основной акцент необходимо сделать на умение применять полученные знания при решении конкретных профессиональных, жизненных проблем, умение принимать ответственные аргументированные решения. Этим навыкам, согласимся с E. Dolan, необходимо уделить особое внимание [2].

### ЛИТЕРАТУРА

1. Плетяго Т. Ю., Остапенко А. С., Антонова С. Н. Педагогические модели смешанного обучения в вузе: обобщение опыта российской и зарубежной практики // Образование и наука.- 2019.- Т. 21- № 5.- С. 113–130. DOI: 10.17853/1994-5639-2019-5-113-130

2. Dolan Erin. Teaching Online A Guide to Theory, Research, and Practice (Internet). Science: Johns Hopkins University Press. 2015; 330 p. Available from: <https://science.sciencemag.org/content/348/6242/1436.1>(дата обращения: 12.11.2020)

© Банникова Т. И. ,2020

### УДК 378

*Билалова Д.Н., к.ф.н., старший преподаватель,  
Балабанов М.В, студент,  
Загидуллин Э.А., студент,  
РФ, г. Салават, филиал ФГБОУ ВО «УГНТУ»*

### ИНТЕРНЕТ РЕСУРСЫ И ИХ МЕСТО В ДИСТАНЦИОННОМ ОБРАЗОВАНИИ

В повышении эффективности учебного процесса существенную роль играют современные информационные и образовательные технологии. Наличие значительного количества научных трудов в этой области объясняется тем, что работа в данном направлении является приоритетной тенденцией в методике преподавания иностранных языков [1, с.413].

Интернет технологии становятся популярной платформой для разработки и реализации программ дистанционного обучения в условиях онлайн-занятий [7, с.320].

Внедрение дистанционных технологий в образовательный процесс УГНТУ происходит, прежде всего, благодаря возможностям образовательного учреждения: система «Moodle», образовательные порталы, платформы, организация и проведение межвузовских, дистанционных олимпиад [2, с.38; 8, с. 526].

С целью достижения результативности в образовательном процессе применяются дополнительные интернет ресурсы в изучении иностранных языков.

Широкое использование компьютеров и Интернета сделало дистанционное обучение проще и быстрее, и сегодня информационные сайты предоставляют полные учебные курсы по всем видам деятельности [4, с.243]. Правильно и качественно подобранные материалы, исходя из целей и задач обучения и характеристик образовательного процесса в онлайн-среде, обеспечивают студентам учебный результат, а преподавателям – положительную обратную связь [6, с.144].

Целью нашей работы является краткий анализ различных образовательных сайтов, которые помогают в изучении английского языка, выявление их положительных и отрицательных сторон. Проведенный нами опрос среди студентов и преподавателей показал, что в качестве дополнительного ресурса чаще всего используются следующие образовательные платформы: Grammar.net, BBC Learning English, Busuu.com, Oloro.tv, Monstemorales и т.д.

Как было уже отмечено, данные сайты очень разнообразны, у каждого из них есть своя методика, стиль и цель. Мы разделяем мнение учёных, что процесс обучения должен быть весьма простым и занятным, и именно это направление является главной составляющей изучения языка на «Grammar.net». Сайт помогает в изучении грамматики, и отличается от большинства тем, что в нём нет громоздких текстов, тем не менее, присутствует множество картинок и инфографики. На рассматриваемой платформе также имеются многоуровневые задания, что даёт существенное преимущество для применения разновозрастных пользователей. Единственным недостатком данного интернет-ресурса можно считать информативность интерфейса в силу своей незамысловатости, а также то, что сайт полностью представлен на английском языке, что для начинающих изучать английский язык будет являться препятствием.

«BBC Learning English» - довольно информативная и познавательная программа для изучения английского языка, выполняющая сразу несколько задач. Говоря об информативности данного сайта, хочется выделить то, что у интернет-ресурса есть своё мобильное приложение. Обучающимся предоставляется как образовательный, так и развлекательный контент. Материалы даются в текстовом, аудио и медиа форматах. Способ обучения на BBC Learning English выбирается самим обучающимся. Существенным преимуществом является то, что на сайте отсутствует платный контент.

«Busuu.com» - это не просто сайт, который даёт знания английского языка, это целая социальная сеть, обучающая нескольким языкам. Учить языки можно как на веб-версии данного сайта, так и в мобильных



приложениях, представленных на нескольких платформах [5, с.159]. Этой «программой» пользуются более 100 миллионов человек со всего мира, что делает Busuu одной из крупнейших информационных сетей для изучения иностранных языков. У данной платформы очень широкая специализация, то есть она обучает чтению, восприятию текста на слух, а также письменным и разговорным навыкам как людей с базовыми знаниями языка, так и тех, у кого эти знания выше среднего. Сайт предлагает языковые курсы и даже практику с носителями языка. Свои знания можно проверять с помощью тестов, предоставленных интернет-ресурсом. Обучение проходит поэтапно, у Busuu свой курс изучения иностранного языка, своя методика. Хочется отметить наличие выбора языка у интерфейса сайта и то, что он очень информативен, на Busuu очень быстро и легко можно найти нужную информацию и приступить к обучению. Недостатком считаем лишь то, что дополнительные возможности получения знаний можно получить лишь после создания платного премиум аккаунта.

Обучаться иностранному языку на сайте «Orogo.tv» можно при помощи фильмов и сериалов. Большим плюсом является то, что можно включать субтитры сразу на двух и более языках и ещё, при просмотре того или иного контента у обучающегося есть возможность пользоваться встроенным переводчиком. Если возникают проблемы с запоминанием слов, их можно добавить в словарь, предоставленный Orogo. Также имеется возможность изменять язык меню интерфейса. Недостатком «Orogo.tv» является ограничение возможности обучения на данном сайте, то есть, в бесплатной версии можно просматривать контент всего 40 минут в сутки, а использовать при просмотре субтитры и вовсе лишь 10 минут. Поэтому если действительно хочется обучаться на данном сайте, придётся приобрести платный премиум аккаунт.

Monstemorales – один из самых известных порталов для изучения английского языка. Сайт выполнен в простом и удобном дизайне, в котором трудно потеряться и легко найти интересующие вас моменты. Так же, как и с предыдущими аналогами можно выделить большую базу данных в виде тестов, упражнений, который пользователь может выполнить, а также функцию автоматической проверки заданий. Из минусов сайта можно выделить то, что у него отсутствует теоретическая часть, следовательно, сайт предназначен не для самого минимального уровня знания английского языка. Существенный плюсом сайта, отличающим его от аналогов, является то, что ты должен сам вписать свой правильный ответ, следовательно, память работает лучше, так как задействовано больше органов чувств. Таким образом, можно сделать вывод, что сайт обладает отличным интерфейсом, у него присутствует отличительная особенность в виде функции, но он подходит не для самого низкого уровня английского языка.

В результате краткого анализа можно заключить, что для изучения английского языка существует достаточное количество различных сайтов. У многих из них схожая методика обучения, но при этом она представлена по-своему. Каждый из них обладал отличительными особенностями в виде теоретической части или набором функционала, но тем или менее, любой из них отлично подходит для интерактивного изучения английского языка. Каждый из рассмотренных ресурсов, имеет свои преимущества и недостатки [3, с.33].

Таким образом, применение дополнительных интернет ресурсов в дистанционном обучении позволяет:

- создать ситуацию выбора для обучающихся (содержания, темпа, форм работы),
- повысить уровень индивидуализации и персонализации образования,
- в значительной степени передать управление образованием самому обучающемуся,
- повысить его мотивацию к самостоятельной, познавательной деятельности,
- сделать возможным обучение в любом месте и в любое время,
- снизить субъективность оценки результатов обучения,
- сделать сам образовательный процесс более доступным и экономичным.

## ЛИТЕРАТУРА

1. Билалова, Д. Н. Особенности обучения английскому языку в техническом вузе / Д.Н. Билалова, Ю. А. Байгузина, А. Р. Гайсаров // Актуальные проблемы науки и образования в современном ВУЗе: сборник трудов IV Международной научно-практической конференции / отв. ред. А. Л. Галиев. – Уфа: Изд-во БГУ, 2019 – С.413–416.

2. Билалова, Д. Н. Современные образовательные технологии в преподавании дисциплины «Иностранный язык делового и профессионального общения» / Д. Н. Билалова, Ю. А. Жаринов // Интеграция науки и образования в вузах нефтегазового профиля – 2020, посвященной 75-летию Победы в Великой Отечественной войне: материалы Международной научно-методической конференции / редкол.: Н. Г. Евдокимова и др. – Уфа: Изд-во УГНТУ, 2020 – С. 37–40.

3. Жаринов Ю.А. Технология дополненной реальности в преподавании иностранных языков в высших учебных заведениях/ Жаринов Ю.А., Билалова Д.Н. // Современное педагогическое образование. – 2020. – № 3. – С. 32-34.

4. Левина Т.М. Применение информационных технологий при рассмотрении экономических показателей в управлении проектами /Левина Т.М., Лунева Н.Н., Галиуллина К.В. //Информационные технологии. Проблемы и решения: Материалы Международной научно-

практической конференции. – Уфа: Изд-во УГНТУ, – 2014. № 1-1 (1). С. 242-246.

5. Цыганаш С.Е. Место и роль гуманитарных и социально-экономических наук в техническом образовании / Наука. Технология. Производство-2013. Тезисы докладов Международной научно-технической конференции студентов, аспирантов и молодых ученых. – Уфа: Изд-во УГНТУ, – 2013. – С. 157-159.

6. Ягафарова Р.Р. Виртуальная лаборатория/ Ягафарова Р.Р., Хасанова С.Л. // Вестник Тульского государственного университета. Серия: Современные образовательные технологии в преподавании естественнонаучных дисциплин. – 2017. № 1 (16). – С. 144-145.

7. Bilalova, D. N., Kireeva, N. A., Levina, T. M., Zharinov, Yu. A., Uimanova, I. P. Digital educational resources in the study of humanities subjects in a technical university / D. N. Bilalova, N. A. Kireeva, T. M. Levina, Yu. A. Zharinov, I. P. Uimanova // Advances in Social Science, Education and Humanities Research. Proceedings of the International Scientific Conference “Digitalization of Education: History, Trends and Prospects” (DETP 2020). – Ekaterinburg: Atlantis Press, 2020. – С. 320-324. – URL: <https://doi.org/10.2991/assehr.k.200509.05> (дата обращения: 18.11.2020).

8. Bilalova D.N. The use of information technologies in teaching foreign languages at a technical university / Bilalova D.N., Samoshkin E.A // Современные технологии в нефтегазовом деле - 2020: сборник трудов международной научно-технической конференции. – Уфа: Изд-во УГНТУ, 2020. – С. 526-528.

© Билалова Д.Н., Балабанов М.В., Загидуллин Э.А., 2020

## **УДК 378.14**

*Галимханов А.Б., к.юр.н.,  
Путинцева А.А., к.ф.-м.н,  
РФ, г. Уфа, ФГБОУ ВО БашГУ*

### **ОБ ИЗМЕНЕНИЯХ В ОРГАНИЗАЦИИ ОБУЧЕНИЯ В ПЕРИОД САМОИЗОЛЯЦИИ В БАШГУ**

В соответствии с рекомендациями Министерства науки и высшего образования РФ и принятием мер по предупреждению распространения новой коронавирусной инфекции с 23 марта 2020 года Башкирский государственный университет перешел на реализацию образовательных программ в полном объеме с применением электронного обучения и дистанционных образовательных технологий.

Преподавателям и студентам был предложен широкий набор инструментов проведения занятий: личный кабинет БашГУ, Система дистанционного обучения БашГУ, Zoom, BigBlueButton, Discord,

MyOwnConference, Skype, Закрытые каналы YouTube, социальные сети, онлайн-курсы других вузов, мессенджеры, e-mail и т.д.

На первых порах переход образовательного процесса в онлайн был встречен и обучающимися и преподавателями настороженно, если не сказать враждебно.

Специалисты технической поддержки выдержали шквал вопросов и замечаний по организации работы в таком формате, но оперативно среагировали и организовали практически круглосуточную поддержку ведения работы в дистанте, линии горячей связи как для студентов, так и для преподавателей; провели серию методических вебинаров.

Однако со временем отношение к такому формату обучения претерпело значительные изменения. Мы провели масштабные опросы обучающихся и профессорско-преподавательского состава, в которых приняли участие 967 преподавателей, т.е. 82 % штатного состава и 5154 обучающихся – 64 % от всего контингента.

Результаты опросов показали, что всего за 6 месяцев кардинально изменилось психологическое восприятие дистанционного обучения участниками образовательного процесса, сохранив при этом наибольшую заинтересованность в очном обучении по основным образовательным программам [3]. В рамках выявления динамики удовлетворенности условиями организации образовательного и рабочего процесса в университете был проведен анонимный опрос студентов и профессорско-преподавательского состава в весенний и осенний период.

Анализ результатов анкетирования показал постепенную адаптацию преподавателей к применению дистанционных образовательных технологий. Число сторонников мнения, что «ДОТ ведет к ухудшению качества образования» снизилось с 63% до 56%; увеличилось число преподавателей, считающих, что ДОТ не влияет на качество образования, с 11% до 20%. Отношение к удаленной работе так же претерпело изменения: количество преподавателей, испытывающих трудности при организации онлайн обучения снизилось с 31% до 15%. При этом как основную трудность в организации обучения 50% преподавателей выделяют отсутствие полноценного контакта с обучающимися.

Преподаватели субъективно выше стали оценивать собственный уровень владения информационно-коммуникационными технологиями выросла с 70% до 84%, что позволило изменить формат использования информационных ресурсов и технологий, внедряя более технологичные смешанные формы обучения. Так, использование сервисов конференцсвязи для организации контактной работы увеличилось с 44% до 96%; на 14% увеличилось использование сервисов электронной информационно-образовательной среды (далее ЭИОС) БашГУ (системы дистанционного обучения, личного кабинета и т.д.) для организации контроля и самостоятельной работы, сократив применение электронной

почты с 60% до 14%. Осенний опрос показал следующее соотношение видов проверки знаний в режиме дистанционного обучения с учетом весеннего опыта: выборочный опрос в режиме онлайн выбирают 34% преподавателей, тестирование с использованием сервисов ЭИОС БашГУ – 34%, творческие задания и кейсы – 20%.

С учетом адаптации педагогов к условиям онлайн обучения по мнению 71% респондентов дистанционные образовательные технологии могут использоваться только как вспомогательная форма обучения в основных образовательных программах.

Анализ результатов опроса обучающихся показал достаточно равное соотношение положительного (48%) и отрицательного (44%) отношения к применению дистанционных образовательных технологий. К основным преимуществам онлайн обучения студенты относят: низкий риск возможности заражения коронавирусной инфекцией – 20%; дополнительный объем материала по предмету – 23%; возможность индивидуального темпа освоения – 13%; возможность постоянного доступа к материалам дисциплины, записям лекций и т.д. – 13%. При этом стабильно к недостаткам относят трудности самостоятельного освоения практических материалов и самоорганизации – 23%; низкий уровень владения информационно-коммуникационными технологиями – 18%; отсутствие стабильного интернета или техники – 12%. 64% опрошенных высоко оценивают уровень работы профессорско-преподавательского состава и качество обратной связи.

С учетом адаптации обучающихся к условиям онлайн обучения, 41% респондентов не готовы к получению высшего образования в дистанционном формате, 20% – готовы к ограниченным формам дистанционного взаимодействия с учетом специфики направлений и подготовки, и только 28% обучающихся положительно относятся к возможности дальнейшего перехода на исключительно электронное обучение с применением дистанционных образовательных технологий.

Онлайн обучение становится центром активной повестки дня в образовании. Уже установлены критерии и запущен проект «К 2024 году не менее 20% обучающихся по образовательным программам высшего образования осваивают отдельные курсы, дисциплины (модули), в том числе в формате онлайн-курсов, с использованием ресурсов иных организаций, осуществляющих образовательную деятельность, в том числе университетов, обеспечивающих соответствие качества подготовки обучающихся мировому уровню» реализуемого в соответствии с постановлением Правительства Российской Федерации от 8 мая 2019 г. № 570 «О реализации отдельных мероприятий, направленных на создание и развитие информационного ресурса «Современная цифровая образовательная среда в Российской Федерации», федерального проекта «Молодые профессионалы (повышение конкурентоспособности

профессионального образования)» национального проекта «Образование» [5].

Башкирский государственный университет принял участие в конкурсном отборе на предоставление гранта в форме субсидий из федерального бюджета в целях реализации мероприятия проекта и стал победителем по Лоту № 7 «Создание онлайн-курсов по тематике гуманитарных наук». В этой тематике разработаны три онлайн-курса: «Недвижимость в гражданском праве России: актуальные проблемы регулирования и тенденции современной судебной практики», «История и философия науки. Общие проблемы философии науки» и «История ислама в России», которые будут размещены на ресурсе «одного окна» [online.edu.ru](http://online.edu.ru).

Курсы включены в учебные планы 36 основных образовательных программ БашГУ в качестве модулей базовых, вариативных дисциплин или дисциплин по выбору. Заключены сетевые договоры по реализации онлайн-курсов с ведущими вузами РБ и РФ: ГБОУ ВО «Башкирская академия государственной службы и управления при Главе Республики Башкортостан»; ФГБОУ ВО «Башкирский государственный аграрный университет», ФГБОУ ВО «Уфимский государственный авиационный технический университет», ФГБОУ ВО «Уфимский государственный нефтяной технический университет»; ФГАОУ ВО «Российский университет дружбы народов»; ФГБОУ ВО «Оренбургский государственный университет»; ФГБОУ ВО «Ульяновский государственный университет»; ФГБОУ ВО «Чувашский государственный университет им. И.Н. Ульянова»; ФГБОУ ВО «Национальный исследовательский мордовский государственный университет им. Н.П. Огарева»; АНОО ВО «Европейский университет в Санкт-Петербурге»; ФГАОУ ВО «Южно-Уральский государственный университет (национальный исследовательский университет)». Количество обучающихся сторонних организаций помимо студентов БашГУ, которые будут использовать результаты освоения новых онлайн-курсов для зачетов в собственной образовательной организации в 2020/2021 учебном году, составит свыше 1100 человек.

В разработке образовательного контента приняли участие 5 индустриальных партнеров: Государственное бюджетное научное учреждение Академия наук Республики Башкортостан; Ордена Знак Почета Институт истории, языка и литературы УФИЦ РАН; Управление Росреестра по Республике Башкортостан; Совет по государственно-конфессиональным отношениям при Главе Республики Башкортостан; МУП «Продюсерский центр «Вся Уфа»».

По каждому онлайн-курсу разработана учебная программа, отвечающая требованиям ФГОС, сформированы информационные и сопроводительные материалы к каждому модулю, разработаны объекты

содержания (лекционный материал, графические иллюстрации, мультимедийные элементы и др.). Суммарное количество часов по предлагаемым онлайн-курсам составляет 180 часов, в том числе по курсу «Недвижимость в гражданском праве России: актуальные проблемы регулирования и тенденции современной судебной практики» - 36 часов, «История и философия науки. Общие проблемы философии науки» - 36 часов и «История ислама в России» - 108 часов.

В содержание онлайн-курса «Недвижимость в гражданском праве: актуальные проблемы регулирования и тенденции судебной практики» входят следующие вопросы: понятие недвижимости, система объектов недвижимого имущества в гражданском праве и их характеристика, теоретические и практические аспекты сделок с недвижимостью, регистрации прав на недвижимое имущество и государственного кадастрового учета недвижимого имущества, а также защита гражданских прав в отношении недвижимости. Уникальность курса состоит в изложении как классических доктринальных воззрений, характеризующих недвижимость как объект гражданских прав, так и результатов постоянной практической работы по вопросам, связанным с недвижимостью. Работа над курсом ведется авторским коллективом под руководством д.ю.н, профессора, заведующей кафедрой гражданского права Института права Тужиловой-Орданской Е.М. совместно с руководителем Управления Росреестра по Республике Башкортостан, государственным советником Российской Федерации 3 класса Клец П.В [7].

Курс «История и философия науки. Общие проблемы философии науки» является сопутствующим научно-исследовательской деятельности в подготовке диссертации на соискание ученой степени кандидата наук. Служит основой для оптимизации работы над темой кандидатской диссертации, для совершенствования интеллектуальных навыков и умений в дальнейшей профессиональной деятельности [7]. Дисциплина «История и философия науки» относится к базовой части учебных программ аспирантов всех направлений подготовки, таким образом авторы онлайн-курса «История и философия науки. Общие проблемы философии науки» д.ф.н, доцент, профессор кафедры философии и политологии факультета философии и социологии Елхова О.И. в соавторстве с д.ф.н, профессором, зав. кафедрой философии и политологии. Кудряшевым А.Ф. создали его универсальным для любых вузов и направлений.

Онлайн-курс «История ислама в России» предназначен для формирования у обучающихся образовательных учреждений высшего образования целостного представления о распространении, религиозных и этнических особенностях, различных аспектах межэтнического и межконфессионального взаимодействия ислама и мусульманских общин на территории Российской Федерации с VII века по настоящее время. Уникальность курса состоит в формировании общего представления об

исламе в России как целостном и едином явлении. Работа над курсом ведется авторским коллективом под руководством д.ист.н., профессора, заведующего кафедрой истории РБ, археологии и этнологии ИИГУ Азнабаева Б. А. совместно с Советником Совета по государственно-конфессиональным отношениям при Главе РБ Карамышевым Р.Д. и к.ист.н., доцентом, заведующим отделом истории и культуры народов Башкортостана ИИЯЛ УФИЦ РАН Фархшатов М.Н.

Как показал опыт внедрения онлайн курсов в процесс освоения основных образовательных программ, возникает ряд трудностей нормативного, организационно-методического и технического порядка. Включение курсов такого объема в качестве отдельного модуля в учебную дисциплину ограничено общим объемом дисциплины; включение в виде отдельной дисциплины – разницей в учебных планах разных вузов. НЕ последнее значение имеют и изменения в учебной нагрузке ППС, которые неизбежны при применении такого формата работы. Существенной трудностью в организации работы стал уровень вовлеченности студентов в обучение на онлайн- курсах и отсутствие рычагов воздействия / контроля, особенно на студентов сторонних вузов.

В сфере дополнительного образования онлайн-обучение стало практически основным видом организации образовательного процесса. Таким проектом стала онлайн-реализации ряда дополнительных образовательных программ БашГУ в рамках программы персональных цифровых сертификатов, цели которого направлены на реализацию федерального проекта «Кадры для цифровой экономики» национальной программы «Цифровая экономика Российской Федерации». В 2019 году программа прошла в пилотном формате, сертификаты получили 5 000 жителей Башкортостана, Татарстана, Тульской и Ростовской областей, а также республики Саха (Якутия)[8]. Программы БашГУ «Анализ данных на основе машинного обучения», «Интеллектуальный анализ текста на основе машинного обучения», «Разработка мобильных приложений на языке Java для платформы Android» успешно освоили 142 слушателя этих регионов, из 226 подавших заявки. Система постоянной тьюторской поддержки, качественный контент и максимальная практиориентированность программ позволила достичь высокого процента эффективности обучения слушателей. В 2020 году линейка дополнительных программ для участия в ППС была расширена 5 новыми: «Разработка приложений на основе технологий интернета вещей», «Предиктивная аналитика на основе анализа временных рядов», «Геомаркетинг на основе моделей пространственной статистики, ««VR-DAYS» - интенсив по разработке приложений виртуальной и дополненной реальности», «3D моделирование, разработка игр, приложений виртуальной и дополненной реальности как сквозные



технологии цифровой экономики», на которых проходят оналайн-обучение свыше 300 человек из 48 регионов РФ.

В дистанционном формате также проходит реализация 23 дополнительных образовательных программ в рамках федерального проекта "Новые возможности для каждого" национального проекта "Образование" государственной программы Российской Федерации "Научно-технологическое развитие Российской Федерации". БашГУ второй год становится одним из центров непрерывного образования в стране, обеспечивающим непрерывное обновление работающими гражданами своих профессиональных знаний и приобретение новых профессиональных навыков, в том числе в области цифровой экономики [9]. В 2020 году 3100 граждан получили возможность повысить уровень капитализации своего образования, уровень конкурентоспособности на рынке труда, продвинуться в профессии, в карьере за счет доступности актуальных профессиональных знаний в дистанционном формате.

#### ЛИТЕРАТУРА

1. Мерецков О.В. Применение ИКТ в вузе. – Литрес, 2019. – 67 с.
2. Елена Тихомирова - Живое обучение: Что такое e-learning и как заставить его работать – Альпина Паблишер 2015. – 240 с.
3. Олейник Е.В. Изучение проблемы адаптации студентов вуза в условиях самоизоляции к on-line обучению с применением дистанционных образовательных технологий/ Олейник Е.В., Муталова Д.А., Безенкова Т.А., Мананникова А.В.// Современное педагогическое образование. – 2020. – № 9. С. 69-72
4. Ткаченко Н.Н. Социально-психологическая адаптация студентов в образовательной среде разного типа // Азимут научных исследований: педагогика и психология. 2018. Т. 7. № 4 (25). С. 358-360.
5. Токар В.М., Насретдинов А.М. Адаптация студентов к обучению в вузе // Управление устойчивым развитием. 2017. № 6 (13). С. 115-118.
6. Официальный сайт Министерства науки и высшего образования Российской Федерации/ URL: <https://minobrnauki.gov.ru>
7. Портал онлайн образования в БашГУ/ URL: <https://online.bashedu.ru/?redirect=0>
8. Программа персональных цифровых сертификатов / URL:[цифровойсертификат.рф](http://цифровойсертификат.рф)
9. Паспорт федерального проекта "Новые возможности для каждого".

© Галимханов А.Б., Путинцева А.А., 2020

## **ЭТАПЫ РАЗВИТИЯ ДИСТАНЦИОННОГО ОБРАЗОВАНИЯ В РОССИИ**

В настоящий период времени в мире возникают трудности с получением полезных знаний, умений и навыков. Всему виной стала пандемия коронавируса, которая охватила людей и все сферы его деятельности, включая образование. Ученикам школ, университетов, колледжей и других образовательных учреждений пришлось столкнуться с проблемой получения знаний, так как само посещение занятий представляло и представляет угрозу. Решением данного вопроса стало внедрение во всем мире системы дистанционного обучения (СДО), способствующее получению знаний без нахождения в аудитории в непосредственном контакте с людьми. Актуальность исследования состоит в том, что СДО сегодня является основным способом приобретения знаний и обучения учащихся.

Однако такая система существовала еще до периода охвата пандемии всего мира. В данной статье рассмотрены особенности развития дистанционного образования в России, периодизация его формирования. Цель данной статьи заключается в исследовании этапов формирования дистанционного образования в России и за рубежом для дальнейшего развития качества образования. В связи с этим формируются следующие задачи:

- 1) Проанализировать историю формирования дистанционного образования;
- 2) Рассмотреть систематизацию дистанционного образования научным способом.

Сегодня под дистанционным образованием представляется процесс обучения с помощью использования электронных устройств, но на самом деле оно берет свое начало еще с XVIII века.

Одним из родоначальников такого обучения называют американского ученого Калеба Филиппа. Он поместил объявление в местную газету о наборе людей из пригорода на курсы быстрого письма. В своей рекламе он обещал, что любой желающий гражданин, который попадет на его курсы, обязательно получит такие же навыки, как если бы он жил в Бостоне. Отправлять еженедельно необходимую информацию своим ученикам Филиппу помогала почтовая служба. Без этой системы связи удаленная коммуникация была бы очень нестабильна. [10]

В 1728 году идея Филиппа получила ошеломительный успех. Раз в неделю он отправлял своим студентам материалы по почте и с хорошими результатами обучал своих подопечных не только стенографии, но ещё и бухгалтерии.

Последователем Филиппа был Исаак Питман, живший в XIX веке. Он внедрил в Великобритании практику обучения студентов началам стенографии посредством почтовых отправок, став, таким образом, основателем первого дистанционного образовательного курса.[2,61 с.]

В России история внедрения дистанционного обучения имеет свои особенности. Прежде всего, это связано с территориальными размерами России, а именно с системой организации обучения в условиях масштабности страны.

В России же первый этап внедрения дистанционного обучения приходится на середину XIX века по инициативе выдающихся русских ученых и общественных деятелей (К.К. Мазинг, Я.А. Коменский). Этот период характеризуется, как время заочных технологий, когда в обучение внедрялось «корреспондентское обучение». При таком разладе, обучающиеся и преподаватели пользовались регулярной и доступной почтовой связью. Все учебные материалы, а также передача различной информации, касающаяся обучения передавалась именно посредством использования почты. [3]

Второй этап внедрения дистанционного обучения в России приходится на начало XX века. В период индустриализации, в условиях недостатка квалифицированных рабочих в связи с высоким уровнем процента безграмотных людей, появилась идея так называемого «образования без визуального контакта», где рабочие, которые не могли регулярно посещать занятия, могли бы получать образование по месту расположения учебного заведения заочно. Постановлением СНК СССР «О высшем заочном обучении» 29 августа 1938 года были определены номенклатура специальностей для системы заочного образования. К 1970 году по всему СССР распространилось около 16 самостоятельных заочных вузов и 582 заочных отделения. Одним из инициаторов создания заочного обучения в СССР был П.А. Тюркин. [8]

В середине 30-ых годов активно стало развиваться учебное радиовещание, в которых преподаватели, профессора читали лекции по различным сферам обучения, чуть позже радиостанция Коминтерн выпускает курс радиотехники, благодаря которому ученикам было намного проще получать образование. В 1928 была предпринята попытка организации учебного радиовещания – создан радиоуниверситет, который в 1930 год был преобразован в Институт заочного обучения по радио. [1,с. 26]

Согласно статистике 1930-ых годов, учащиеся, работающие по специальности и вместе с тем обучаясь на заочном отделении, достигают

лучших результатов, чем те обучающиеся, которые учатся на очном отделении. Данный результат показал, что заочное обучение имеет место быть и что с помощью него есть возможность выпускать более квалифицированных специалистов. [7,112 с.]

На третьем этапе развития дистанционного образования (1980-1990) новые технические средства, внедренные в обучение, дали эффективный результат. В образование вводились новые звуковые пособия, а по телевизору стали выпускать учебные каналы и телепередачи. Одним из ярких примеров прогресса дистанционного образования является разработка телевизионных лекций на основе учебных планов Всесоюзного заочного политехнического института. Затем преподаватели и обучающиеся стали использовать видеокассеты для обучения, а также телефоны и факс. [8]

Не смотря на то, что такие методы обучения давали не полностью хороший результат, они стали основой для дальнейшего использования новых методов в сфере образования.

Четвертый этап, период которого с 1990 по 2010 год, характерен применением в образовательный процесс компьютеров, сети Интернет, электронных почт, с помощью которых связь студента и преподавателя не терялась, интерактивных досок, стало возможно проводить видео конференции.[2,24 с.]

Для более глубокого изучения внедрения дистанционного образования в учебный процесс были образованы некоммерческие союзы университетов, которые совместно изучали специфику СДО и ставили эксперименты по применению новых технологий. В таких союзах участвовали такие вузы, как МГУ им. Ломоносова, ВШЭ, Российский университет дружбы народов и др. Большую роль во внедрении ДО сыграло Российская академия образования (РАО) и открытие западных университетов на территории РФ. Примером такого учебного заведения является Всемирный Технологический университет (World Technological University). Отличительной особенностью данного университета является наличие действующего механизма дистанционного обучения с помощью специальных учебных материалов.[6]

Пятый этап, период которого начинается с 2010 года, развивается по сей день. Последний этап внедрения ДО очень важен, так как на данный момент обстановка в мире позволяет как можно больше и лучше развить систему дистанционного обучения. Такая система имеет большие преимущества:

- 1) Экономическая эффективность, то есть затраты на дистанционное обучение уменьшаются примерно на 50% в отличие от традиционных форм обучения;

2) Гибкость. Учащиеся и преподаватели не посещают занятия, им не требуется быть на рабочем месте, это большое преимущество для тех, кто находится в отъезде или же живет вдали от университета.

3) Параллельность. Помимо основного обучения, учащийся также может приобретать другие навыки, не забрасывая учебу. [4]

Стоит также отметить, что развитие дистанционного обучения непрерывно связано с научно-техническим развитием. Таким образом, информационная революция также связана с существенными изменениями общества.

На сегодняшний день в исследованиях дистанционного обучения выделяют пять информационных революций, которые улучшили и подняли на новый уровень отношения в информационной сфере. По А.И. Ракитову, выделяются следующие революции:

Первая революция относится к внедрению языков, а именно его внедрение в деятельность.

Вторая революция связана с внедрением письменности. Этот этап играет большую роль, так как с помощью него заметно улучшилось качество обработки информации, следствием чего появилась возможность передавать знания от одного поколения к другому.

Третья революция приходится на XVI век, что кардинально изменило путь следующих революций. Именно в этом веке началось книгопечатание и введение реформ изменения системы образования.

Четвертая революция связана с изобретением электричества, телеграфа, радио, что позволило передавать необходимую информацию на большие расстояния,

Последняя, пятая революция обусловлена появлением новых компьютерных технологий. На данном этапе Ракитов отмечал, что уровень коммуникативных связей очень вырос, следовательно, он способствует развитию человеческого общества. [9, 118 с.]

В заключении стоит отметить, что у России есть огромный опыт в попытке внедрения дистанционного обучения, именно поэтому СДО имеет большую перспективу для того, чтобы использовать ее как основную образовательную систему.

#### **ЛИТЕРАТУРА**

1. Иванченко Д.А. Системный анализ дистанционного обучения: монография. – М.: Изд-во РГСУ «Союз», 2011. – С. 65.

2. Леонтьев Г.И. История создания дистанционных форм обучения / Г.И. Леонтьева. – Москва, 2000. – С. 86.

3. Маслюк Ю.А. К вопросу об истории дистанционного образования / Ю.А. Маслюк // Право и образование. – 2010. – №1. – С. 45-58.

4. Полат Е.С. Дистанционное образование: организационный и педагогический аспекты / Е.С. Полат // Информатика и образование. – 2013. – №3. – С. 87-92.

5. Положенцева И.В. Педагогические аспекты реализации дистанционного образования в условиях высшей школы современной России // Интернет-журнал Науковедение. – 2015. – Т. 7. – №5. – С. 217.

6. Положенцева И.В. Педагогическая среда дистанционного образования в высшей школе России: монография. – М.: ЗАО «Университетская книга», 220 с.

7. Хуторской А.В. Дидактическая эвристика. Теория и технология креативного обучения. – М.: Изд-во МГУ, 2003. – С. 416.

8. Образовательная ситуация в России в первой половине XX века / Г. Ф. Карпова; Рос. акад. образования, Юж. отд-ние, Рост. гос. пед. ун-т. – Ростов н/Д : Изд-во Рост. пед. ун-та, 1994. - 278,[2] с.; 21 см.; ISBN 5-8480-0057-3 (В пер.) : Б. ц.

9. Интернет в гуманитарном образовании : учеб. пособие для студентов вузов / [Е. С. Полат и др.] ; под ред. Е. С. Полат. – М. : Владос, 2012. – 271 с.; 20 см.; ISBN 5-691-00689-4

10. Распределенные интеллектуальные информационные системы и среды: монография / А. Н.Швецов, А. А. Суконщиков, Д. В. Кочкин [и др.]. – Курск: Университетская книга, 2017 – С. 196.

© Герасимова Е.П., Вильданов Р.Р., 2020

## **УДК 378.1**

*Демченко Н.А., преподаватель  
ГОУ «Приднестровский государственный  
университет имени Т. Г. Шевченко»,  
Республика Молдова, Приднестровье, г. Тирасполь,*

### **ИСПОЛЬЗОВАНИЕ ДИСТАНЦИОННЫХ ОБРАЗОВАТЕЛЬНЫХ ТЕХНОЛОГИЙ В ВЫСШЕЙ ШКОЛЕ**

Реалии современного мира таковы, что образовательным учреждениям необходимо идти в ногу со временем, осуществляя педагогический процесс с использованием новых дистанционных образовательных технологий. Если в прежние времена цель педагога состояла в передаче обучаемому знаний, то теперь произошла смена образовательной парадигмы и обучаемый из объекта педагогического воздействия стал субъектом познавательной деятельности [2, с.127].

Ученые всего мира интересуются проблемой дистанционного обучения, им посвящены работы отечественных ученых А.В. Хуторского, Е.С. Полат, В.П. Тихомирова, В.А. Дятлова, Е.Н. Машбиц, Э.Г. Скибицкого и др., а также работы зарубежных исследователей, таких как Рена М, Кейт Прэт, М. Мур и др. Ведущей мировой тенденцией, направленной на разрешение противоречий между культурой и традиционным способом образования человека, является переход к

непрерывному, открытому образованию, которое формирует основу информационного общества.

В наш высокотехнологичный век неграмотным считается человек, который не готов к усвоению нового, а не тот, кто не владеет чтением и письмом. Современному человеку постоянно необходимо учиться чему-то новому, а зачастую даже переучиваться, повышая при этом свою компетентность в той или иной области. Благодаря дистанционному обучению появляется возможность прохождения различных курсов, прослушивания вебинаров, просмотра обучающих видео и т.д., находясь при этом у себя дома и получая информацию из разных точек мира, что является несомненным плюсом.

Е.С. Полат рассматривает дистанционное обучение «как новую форму обучения, а дистанционное образование как новую форму образования». При этом автор отмечает, что «новая форма обучения не может быть совершенно автономной системой», так как дистанционное обучение организуется в соответствии с образовательной программой, содержание которой должно реализовываться вне зависимости от формата обучения (дистанционного или очного). Изменяется лишь способы преподнесения материала и формы взаимодействия между участниками образовательного процесса, но содержание и принципы обучения остаются прежними. Появляется лишь специфика их реализации в дистанционном формате. Обязательным условием является наличие сети Интернет, необходимого компьютерного обеспечения. Преподаватели и студенты в данном случае должны владеть компьютерными навыками и уметь пользоваться различными ресурсами сети Интернет [4, с.11].

В статье Г.В. Можяевой отмечается, что ходе освоения материала увеличивается доля самостоятельной работы обучаемых, но при этом, имеется доступ к использованию мировых образовательных ресурсов, что, безусловно, является положительным моментом [2, с. 127].

В монографии Д.Н. Монахова подчеркивается, что развитие информационных технологий приводит к ускоренному развитию системы дистанционного образования. Безусловным плюсом дистанционных образовательных технологий является то, что они позволяют охватить большое количество обучаемых, находящихся в разных точках города, региона, страны при помощи сети Интернет и использования различных образовательных платформ [3, с.8].

Наиболее распространенной платформой, используемой в работе со студентами, является образовательная платформа Zoom, которую успешно освоили как преподаватели, так и студенты, так как эта платформа достаточно проста в использовании. Данный ресурс открывает возможности видео трансляции лекций, семинарских занятий и других форм работы, дает право совместного показа и просмотра слайдов

презентаций, открывает возможности передачи текстовой информации в форме группового чата.

Современные студенты владеют навыками использования различных гаджетов, достаточно хорошо ориентируются в информационном пространстве и современных технологиях, способны учиться. В статье Г.В. Можяевой отмечается, что «современный человек должен не только обладать неким объемом знаний, но и уметь учиться: искать и находить необходимую информацию...». Для решения поставленных задач очень важно пользоваться проверенной информацией, подкрепленной другими источниками, постоянно расширять свой кругозор и компетентность.

Переход к постиндустриальному и информационному обществу привел к осознанию того, что каждому государству нужны специалисты, с высокой профессиональной подготовкой, которые обладали бы творческими способностями, владели информационными технологиями, навыками организаторской и управленческой деятельности. Среди личностных качеств таких специалистов необходимо особо подчеркнуть ответственность, коммуникабельность, готовность к сотрудничеству. Важным моментом является владение иностранными языками. Если говорить о преподавателях, то помимо вышеперечисленных качеств, они также должны быть профессионалами своего дела, постоянно повышающими свою профессиональную компетентность, должны заниматься научными исследованиями, владеть знаниями в области психологии, педагогики, дидактики и современных образовательных технологий [1, с. 69].

После перехода высшего образования на Болонскую систему произошли значительные перемены, поставившие перед преподавателями и студентами новые задачи. Одной из них, по мнению М.М. Васильевой является мобильность, которая для студентов заключается в «частичном обучении в европейских вузах-партнерах, в признании времени обучения в зарубежном вузе и полученных там переводных зачетных единиц». При этом у студента должны формироваться компетенции, необходимые для выполнения конкретных заданий. В состав компетенций входят знания, умения и навыки, необходимые для осуществления профессиональной деятельности по окончании обучения в ВУЗе. Для преподавателей мобильность заключается в возможности «проведения исследований и осуществлении преподавательской деятельности, а также стажировки и обмена профессиональным опытом в разных странах Болонского процесса» [1, с.70].

При организации современного дистанционного обучения должно быть налажено взаимодействие между преподавателем и студентами посредством компьютерных технологий. Задача преподавателя в современной системе образования заключается в обучении студентов работе с информацией, а не в сообщении готовых знаний по дисциплине



как это было раньше. Следовательно, задача студентов состоит в том, чтобы научиться находить необходимую информацию, преобразовывать ее, подкреплять ее достоверность материалами, взятыми из различных источников. Данную работу легко организовать в условиях дистанционного обучения, так как при использовании сети Интернет студенты в короткий срок могут найти любую необходимую информацию.

В условиях пандемии COVID-19 дистанционное обучение стало неотъемлемой частью образовательного процесса в ВУЗах всех стран, но всем участникам образовательного процесса удалось вникнуть в данную проблему и успешно реализовать работу по ее преодолению без риска для здоровья, находясь дома на дистанционном обучении. Таким образом, дистанционное образование дает возможность продолжать педагогический процесс даже вне стен ВУЗов.

#### ЛИТЕРАТУРА

1. Васильева М.М. Тенденции развития высшего образования // Ценности и смыслы. – 2014. – №5. – С. 69-74
2. Можяева Г.В. Электронное обучение в вузе: современные тенденции развития // Гуманитарная информатика. – 2013. – Вып. 7. – С. 126 – 138
3. Монахов Д. Н. , Монахова Г. А, Монахов Н. В. , Прончев Г. Б. Дистанционные образовательные технологии в условиях инновационного развития России. – М.: Макс пресс, 2013. – 132 с.
4. Теория и практика дистанционного обучения: Учеб. пособие для студ. высш. пед. учеб. заведений / Е.С. Полат, М.Ю. Бухаркина, М.В. Моисеева; под ред. Е.С. Полат. – М.: Академия, 2004. – 416 с.
5. Хуторской А.В. Научно-педагогические предпосылки дистанционной педагогики // Открытое образование. – 2001. – №2. – С.30 – 35.

© Демченко Н.А., 2020

УДК 378.147

*Дмитриев А.М., к.с.-х.н.,  
Валиахметов Ф.А., магистрант .  
РФ, г. Уфа, ФГБОУ ВО БГАУ*

#### **АДАПТАЦИЯ ДИСЦИПЛИНЫ «СЕЛЕКЦИЯ И СЕМЕНОВОДСТВО ПОЛЕВЫХ КУЛЬТУР» К ДИСТАНЦИОННОЙ ФОРМЕ ОБУЧЕНИЯ**

Дисциплина «Селекция и семеноводство полевых культур» относится к части, формируемой участниками образовательных отношений. Изучается бакалаврами, обучающимися на направлении 35.03.04 Агрономия. Данная дисциплина базируется на знаниях студентов, полученных ими при изучении дисциплин: ботаника, физиология и биохимия растений, генетика, почвоведение, агрохимия,

агрометеорология, земледелие, фитопатология, энтомология, методика опытного дела, растениеводство, биотехнологии в растениеводстве, стандартизация и сертификация продукции растениеводства, технология хранения и переработки продукции растениеводства, механизация растениеводства, экономическая теория [1-3].

Дисциплина (модуль) изучается на 3 курсе в 6 семестре. Общая трудоемкость (объем) дисциплины (модуля) составляет 5 зачетных единиц (ЗЕ).

На изучение данной дисциплины, в соответствии с учебным планом, отводится 180 часов, в т.ч. на аудиторные занятия 58 часов (32%), на самостоятельную работу обучающегося – 86 часов (48%), на контроль (экзамен) – 36 часов (20%). Аудиторные занятия включают занятия лекционного типа (лекции) – 22 часа, практические занятия – 20 часов, лабораторные работы – 16 часов. На самостоятельную работу обучающихся (СРО) отводится 86 часов, в т.ч. подготовка к лабораторным и практическим занятиям 22 часа, выполнение реферата – 18 часов, самостоятельное изучение теоретического материала (СИТМ) – 46 часов. Завершается дисциплина промежуточной аттестацией в виде экзамена.

До введения ограничительных мер по предотвращению распространения коронавирусной инфекции, в традиционном формате обучения, лекционные занятия проходили в лекториях, оснащенных мультимедийными установками, а практические занятия и лабораторные работы – в специализированных аудиториях, оснащенных необходимым оборудованием и раздаточным сноповым и семенным материалом по культурам и сортам сельскохозяйственных растений. Для закрепления знаний, полученных на занятиях, у студентов была возможность самостоятельно заниматься со сноповым материалом в этих аудиториях.

В университете функционирует научно-производственная теплица и лаборатория фитотроники, которые активно используются для ускорения селекционного процесса. В зимний период в них закладываются питомники гибридизации и гибридный питомник, проводится работа по созданию нового исходного материала по пшенице, гороху, сое, кукурузе. Данная база также использовалась и для проведения практических и лабораторных занятий по селекции и семеноводству полевых культур. Студенты, под руководством преподавателя проводили посев селекционных образцов, отмечали фазы развития, учились проводить гибридизацию, определять структурный анализ продуктивности растений.

В соответствии с п. 4.3.1 ФГОС 35.03.04 Агронимия, помещения должны представлять собой учебные аудитории для проведения учебных занятий, предусмотренных программой бакалавриата, оснащенных оборудованием и техническими средствами обучения, состав которых определяется в рабочих программах дисциплин. Помещения для самостоятельной работы обучающихся должны быть оснащены

компьютерной техникой с возможностью подключения к сети «Интернет» и обеспечением доступа в электронную информационно-образовательную среду Организации. Допускается замена оборудования его виртуальными аналогами.

В соответствии с п. 4.3.4 ФГОС обучающимся должен быть обеспечен доступ (удаленный доступ), в том числе применения электронного обучения, дистанционных образовательных технологий, к современным профессиональным базам данных информационным справочным системам, состав которых определяется в рабочих программах дисциплин и подлежит обновлению.

Переход на дистанционную форму обучения с 1 апреля 2020 года, обусловленный пандемией коронавируса, вызвал необходимость адаптировать учебный процесс на удаленный формат обучения.

К этому времени у университета функционировала собственная электронная информационная образовательная среда Башкирского ГАУ. Задачей преподавателей было заполнить страницу дисциплины необходимыми материалами: рабочими программами, методическими указаниями, списком основной и дополнительной литературы, тестовыми заданиями. Этот ресурс использовался как дополнение к аудиторным занятиям, удобным инструментом для размещения всех необходимых для изучения дисциплины материалов.

На начальном этапе перехода на новую форму обучения, была попытка чисто механически перенести весь имеющийся объём информации по дисциплине на электронную информационную образовательную среду Башкирского ГАУ. Основной трудностью было наличие небольшого опыта в проведении занятий в режиме видеоконференц связи, ограниченности технических возможностей, программного обеспечения.

Проблема для студентов была в том, что у некоторых не было технической возможности для подключения к Интернету. Могли подключаться только через смартфоны.

На период режима самоизоляции студенты были отправлены на места постоянного проживания. Можно отметить следующие основные трудности, возникшие перед студентами, обучающимися на удаленном формате:

1. Многие студенты, обучающиеся на данной специальности, из сельской местности, есть из удаленных районов. У некоторых была проблема в том, что был затруднен доступ к учебному материалу, выложенному на сайт из-за того, что дома отсутствовал выход в Интернет, либо он был низкоскоростной;

2. Часть студентов могла подключиться только через смартфоны в виду отсутствия личных компьютеров или ноутбуков.

3. У студентов не был сформирован навык самостоятельной работы, самодисциплины, когда он сам распределяет время в течение дня. Некоторые студенты посчитали, что данный режим на 1-2 недели и думали не изученные занятия нагнать после выхода из режима самоизоляции. Поэтому сначала отнеслись не серьезно, восприняв нахождение дома как каникулы. Хотя через старост доводилась информация о том, что занятия они должны проходить по утвержденному расписанию так же как в университете пара за парой.

4. Находясь дома, студенты не могли учиться по расписанию, так как им приходилось заниматься и домашними делами. Поэтому часть занятий вовремя не выполнялась. Объем невыполненной работы рос как снежный ком, что также демотивировало студентов.

5. Также демотивировал требуемый преподавателями объем работы. Если в аудиториях они делали конспекты по ходу занятий и этот объем засчитывался преподавателем как достаточный, то на дистанционке были выложены полные тексты лекций, лабораторных и практических занятий. И преподаватели требовали подробные конспекты по каждому занятию. Даже добросовестные студенты жаловались, что объем работы значительно возрос, по сравнению с обычным режимом обучения.

6. По видам занятий тоже были определенные трудности. Если в обычном формате преподаватель готовил лекцию и к ней презентацию, то выкладывание их на ресурс для изучения не упростила процесс изучения. Студентам необходимо было скачивать и текст лекции и презентацию и параллельно смотреть оба документа и делать конспект.

7. Также встает вопрос по проверке усвоения знаний. Если на обычной лекции за счёт визуального контакта видно, есть ли понимание материала, то в удаленном формате такая возможность отсутствует. Необходимо продумать, как проверить усвоение материала и ещё важнее - как объяснить студенту то, что он не понял.

Практические занятия и лабораторные работы по дисциплине «Селекция и семеноводство полевых культур» в обычном режиме предусматривают работу с раздаточным материалом. Это снопы и семена сортов сельскохозяйственных культур. На практических и лабораторных занятиях преподаватель объяснял и показывал отличительные признаки видов, разновидностей и сортов, а студенты, под его контролем, эти признаки находили и изучали на сноповом материале. С переходом на дистанционный формат у студентов такая возможность пропала. Обучаясь на удаленном формате они могут изучать отличительные признаки сельскохозяйственных культур только по рисункам и фотографиям в методических указаниях, без возможности «в живую» рассмотреть их, и тут же проконсультироваться с преподавателем, если что-то не понятно.

Исходя из рассмотренных проблем дистанционного обучения по дисциплине «Селекция и семеноводство полевых культур» можно

предложить следующие пути адаптации её к дистанционному формату обучения, позволяющих повысить качество изучения предмета:

1. На переходном этапе, при отсутствии возможности проведения лекции в режиме видеоконференцсвязи (ВКС), для лучшего понимания, лекционный материал предоставлять в виде одного документа (в формате Word или PDF), содержащего описательную текстовую часть с большим количеством качественного иллюстрированного материала, схемами, не допуская разрозненности информации в виде отдельных документов как конспект лекции и презентация к ней.

2. В конспекте лекции должны быть прописан порядок изучения данной темы, изучаемые вопросы, кратко раскрыта суть каждого вопроса, даны ссылки на дополнительный материал для самостоятельного изучения, в том числе на видеоматериалы (YouTube), прикреплены вопросы и тесты для самоконтроля.

3. Следующим этапом будет размещение видеолекции. Проблема в том, что быстро подготовить и снять качественную видеолекцию это затруднительно. Также обычная видеофиксация 1,5 часовой лекции и выкладывание её на ресурс тоже не подходящий вариант из-за потери внимания обучающихся и большого объема трафика. Необходим другой подход. Длительность видео должна быть значительно короче, чтобы обучающиеся могли с основными моментами ознакомиться по видеолекции, а подробности рассмотреть по текстовому материалу

4. Выдача на дом раздаточного материала в виде гербария,

5. Подготовка и закрепление в электронных методических указаниях более четких фотографий с большим увеличением и с разных ракурсов

6. Запись качественных видео по обзору отличительных признаков сельскохозяйственных культур.

7. Подготовка интерактивного материала с виртуальными аналогами сельскохозяйственных растений.

Хорошо адаптированным к удаленному формату обучения дисциплину можно считать после того как будет подготовлен онлайн курс, включающий видеолекции и возможностью проведения лабораторных и практических занятий в интерактивной форме с элементами дополненной реальности. Только в том случае, когда у обучающихся не будет разницы в качестве усвоения дисциплины в удаленном формате от традиционной формы, только тогда можно говорить что курс адаптирован.

#### **ЛИТЕРАТУРА**

1. Ермолаева, М.В. Особенности преподавания селекции растений у студентов заочной формы обучения лесохозяйственного факультета / М.В. Ермолаева // Научное обеспечение АПК. Итоги и перспективы. (Материалы Всероссийской научно-практической

конференции). Издательство: Ижевская государственная сельскохозяйственная академия (Ижевск). 2003. С. 226-227.

2. Плотникова Л.Я., Пожерукова В.Е. Применение активных форм обучения для преподавания дисциплины «Иммунитет растений и селекция на устойчивость к болезням и вредителям» в аграрном университете // Электронный научно-методический журнал Омского ГАУ. - 2015. - №1(1) апрель-июнь. - URL <http://ejournal.omgau.ru/index.php/2015-god/1/16-statya/59-00011> (дата обращения: 10.12.2020)

3. Федеральный государственный образовательный стандарт высшего образования. Уровень высшего образования бакалавриат. Направление подготовки 35.03.04 агрономия. URL: <http://fgosvo.ru/news/6/1582> (дата обращения: 10.12.2020). © Дмитриев А.М., Валиахметов Ф.А., 2020

### УДК 377.1

*Каримова Г.Ю., к.ю.н.,  
Хисматуллин О.Ю., к.ю.н., доцент,  
РФ, г. Уфа, ФГБОУ ВО «БашГУ»;  
Каримов Р.Р., к.ю.н., доцент,  
РФ, г. Уфа, ФГКОУ ВО УЮИ МВД РФ*

## РАЗВИТИЕ ДИСТАНЦИОННЫХ ТЕХНОЛОГИЙ В СОВРЕМЕННОМ ОБРАЗОВАНИИ

Технологии меняют ландшафт образования на протяжении многих лет. За последнее десятилетие достижения в области интернет-технологий подняли образовательные инновации до беспрецедентного уровня. Одним из самых значительных достижений в области инноваций стало дистанционное обучение.

Дистанционное обучение и его связь с постоянно развивающимися компьютерными технологиями в совокупности открывают многообещающие перспективы для сферы образования. Однако на практике такая комбинация часто не соответствует тому, чего она пытается достичь [1].

Конечно, с учетом сложившейся трудной эпидемиологической обстановки несомненно возросла роль дистанционного обучения. В современном мире многие люди используют программы дистанционного обучения для обучения дома. Что касается дистанционного обучения, нельзя игнорировать важность онлайн-обучения или образования.

Также дистанционное обучение очень важно для тех студентов, которые находятся далеко от образовательной организации. Дистанционное обучение может осуществляться с помощью широкого

спектра средств массовой информации, включая телевидение, видео и персональный компьютер.

Как правило, такое онлайн-обучение также является большим подспорьем для тех людей, которые работают полный рабочий день, потому что штатный работник не может учиться в вузе в рабочее время. Также благодаря этому обучению можно помочь людям с ограниченными возможностями, которые будут обучаться дома.

Вместе с тем это не означает, что классическое образование больше не является необходимым, и обучение в очном формате не может быть заменено, и по-прежнему остается лучшим.

Следует отметить преимущества дистанционного обучения:

- время гибкое, можно учиться и работать одновременно, это хорошо для работающих студентов, потому что не каждый тратит свое время, чтобы закончить учебу;

- экономится время, силы и энергия;

- при дистанционном обучении можно учиться в удобном для студента темпе;

- экономия транспортных расходов, аренды жилья и других расходов.

Несмотря на очевидные преимущества дистанционного обучения, есть проблемы, которые необходимо решать. Эти проблемы включают такие показатели как качество обучения, скрытые затраты, неправильное использование технологий, отношение преподавателей и студентов. Каждый из этих показателей влияет на общее качество дистанционного обучения как продукта образовательной деятельности.

Необходимо выделить следующие недостатки дистанционного обучения:

- к сожалению, при дистанционном обучении отсутствует прямой контакт с преподавателем и отсутствует личное взаимодействие обучающихся;

- происходят процессы десоциализации личности;

- затруднительно проводить практические занятия или эксперименты через сеть Интернет;

- нередки случаи плохого восприятия материала студентами и как следствие недопонимание учебного материала

- крайне ограничено время взаимодействия преподавателя с обучающимися [2].

В современном обществе образование стало одной из самых обширных сфер человеческой деятельности. Заметно повысилась социальная роль образования: от его направленности и эффективности сегодня во многом зависят перспективы развития государства. В последнее десятилетие мир изменяет свое отношение ко всем видам образования. Образование рассматривается как главный, ведущий фактор социального и

экономического прогресса. Причина такого внимания заключается в понимании того, что наиважнейшей ценностью и основным капиталом современного общества является человек, способный к поиску и освоению новых знаний и принятию нестандартных решений.

#### ЛИТЕРАТУРА

1. Distance Learning: Promises, Problems, and Possibilities [Электронный ресурс]. <https://www.westga.edu/~distance/ojdla/fall53/valentine53.html>

2. The Advantages and Disadvantages of Distance Learning Education [Электронный ресурс]. <https://essayknowledge.wordpress.com/2013/08/19/the-advantages-and-disadvantages-of-distance-learning-education/>

© Каримова Г. Ю., Каримов Р.Р., Хисматуллин О. Ю., 2020

**УДК 37.02**

*Карпенко М.П., д.т.н., профессор,  
Басов В.А., к.ф.-м.н.  
РФ, г. Москва, МОО АКН*

### **ПРАКТИЧЕСКИЕ АСПЕКТЫ ПРИМЕНЕНИЯ ОБРАЗОВАТЕЛЬНЫХ ПЛАТФОРМ**

Действующий Федеральный закон "Об образовании в Российской Федерации" от 29.12.2012 N 273-ФЗ с 2013 года исчерпывающим образом дает описание возможности применения цифровых технологий в образовании. Вместе с тем, в профессиональном сообществе наблюдается некоторая терминологическая запутанность, обусловленная тем, что все эти годы отношение к данной проблематике носило скорее вспомогательный, второстепенный характер.

Закон об образовании в статье 16 четко производит разделение действующих подходов на два генеральных. Возможна реализация образовательных программ с применением электронного обучения, либо с помощью дистанционных образовательных технологий (ДОТ). Цифровое, платформенное обучение – это все синонимы электронного обучения, просто отражающие эволюцию терминов, без содержательных изменений. Важно то, что если электронное обучение требует применения баз данных, информационных технологий, технических средств, а также информационно-телекоммуникационных сетей, то ДОТ требуют применения только информационно-телекоммуникационных сетей. Таким образом, нужно понимать, что если преподавателя инженерно-техническое подразделение образовательной организации вооружили Zoom или Skype, то никакой «платформизации» не произошло. Это просто применение дистанционных образовательных технологий.



Попытки образовательных организаций закрыть образовательный процесс только применением ДОТ наталкиваются на принципиально технологическую невозможность это сделать. Возникают следующие ограничения:

1) *Сокращение поля влияния преподавателя на аудиторию.* Из интервьюирования преподавателей есть данные, что сокращение происходит примерно в два раза. Если в аудитории преподаватель может работать с группой порядка 25-30 обучающихся, то при переходе на ДОТ – 10-15 обучающихся. Таким образом, для сохранения качества образовательного процесса Администрациям необходимо примерно в два раза увеличивать штат преподавателей. Следование этому подходу приведет к скачкообразному увеличению затрат на организацию образовательного процесса. Если ничего не менять, то будет нарастать негативный тренд на качество предоставляемых образовательной организацией услуг.

2) *Недостаточный уровень цифровой грамотности и цифровых компетенций преподавательского состава* образовательных организаций. Это приводит к резкому снижению эффективности использования цифровых технологий и ресурсов Интернета. Часто отсутствует возможность не только создавать цифровой образовательный контент, но и использовать готовый. Данная проблема определяется с одной стороны социально-демографическими характеристиками преподавательского состава, с другой отсутствием внедрения в практику образовательного процесса развитых «цифровых дидактик». На явление старения преподавательских кадров накладывается изменение структуры их профессиональной деятельности. В результате снижается лояльность сотрудников к образовательной организации и, как следствие, тормозится внедрение инноваций [1, с.172].

3) *Разбалансированность подачи учебного материала* при использовании ДОТ. Возникает противоречие между увеличением объема, способа доставки, доступности информации в цифровом виде (текст, фотоизображения, фильмы и т.д.) и объективным ограничением скорости когнитивной обработки информации со стороны обучающегося, обусловленной строением человеческого мозга.[2, с. 155]. Преподаватель, администратор образовательного процесса фактически осуществляет дозирование учебных заданий в «ручном режиме», без возможности точного ограничения. Ни к чему, кроме «перегруженности» обучающегося это не приводит. Справедливо, на наш взгляд высказывание первого зампреда комитета Госдумы по образованию и науке О.Н. Смолина по отношению к школе «Объем домашних заданий в настоящее время, как и вообще объем материала, по-моему, в российской школе слишком велик. И в результате дети не знают того, чего они могли бы знать, если бы объем информации был меньше, но требования к ее усвоению выше».

Единственным, альтернативным вариантом в сложившихся условиях является применения в образовательном процессе образовательных платформ.

Разработанная при участии ученых Академии компьютерных наук роботизированная образовательная платформа Ровеб - это единая электронная информационно-образовательная среда, в которой осуществляется взаимодействие всех участников образовательного процесса [2, с.274]. Разработаны и функционируют 4 Интернет-портала: Кабинет образовательной организации, Личная студия обучающегося, Кабинет преподавателя, Портал айдинг-центра (рис.1).



Рис. 1 Интернет порталы образовательной IT платформы Ровеб.

Личная студия обучающегося отвечает за обеспечение деятельности обучающегося по освоению образовательной программы. Личный кабинет преподавателя обеспечивает взаимодействие обучающегося и преподавателя при проведении различных видов учебных занятий. Кабинет образовательной организации позволяет вести администрирование контингента обучающихся. Портал айдинг-центра обеспечивает тьюторам инструментарий поддержки образовательного процесса по месту проживания обучающегося.

Интеграционным элементом платформы Ровеб выступает информационная система Луч, обеспечивающая единую архитектуру работы с данными и функционирование роботизированных сервисов.

Проведена апробация работы образовательной платформы Ровеб на контингенте 160 тыс. обучающихся.

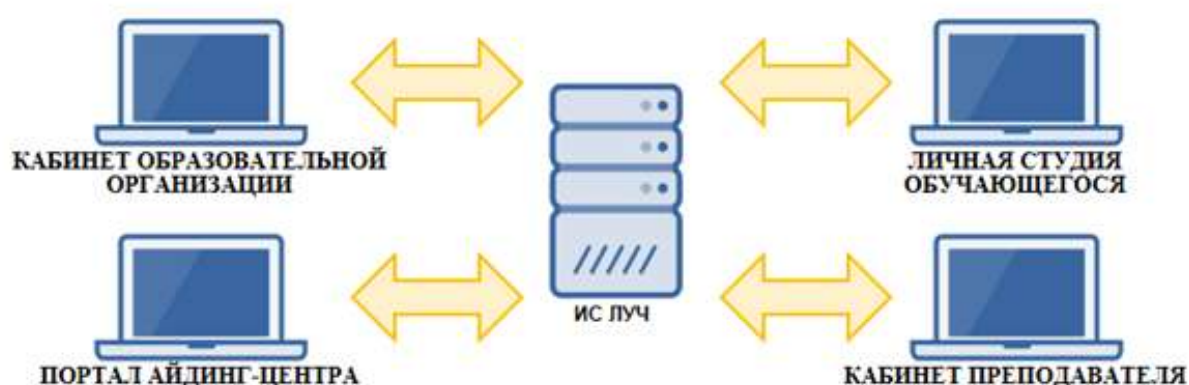
С целью организации возможности гибкой работы с различными элементами образовательного процесса применяются роботизированные сервисы. Гибкость сервисной архитектуры заключается в возможности многократного применения сервисов, их быстрой адаптации по ограниченному количеству параметров и возможности комбинирования, для решения тех или иных образовательных задач.

На образовательной платформе Ровеб реализовано 4 блока роботизированных сервисов, применение которых в полной мере отвечает современным требованиям к цифровым образовательным платформам. Это блоки сервисов:

1) *сервисы кастомизации* - обеспечивают максимальную адаптацию образовательного процесса под возможности обучающегося.

2) *сервисы фасилитации* - направлены на организацию работы по академическому администрированию приема на обучение, перемещения по образовательной траектории и выпуска.

3) *сервисы социализации* - решают задачу интеграции обучающегося в профессиональную социальную среду, где предстоит осуществлять трудовую деятельность.

4) *сервис портфолио* - обеспечивают фиксацию по заданному шаблону юридически значимых образовательных событий, непрерывный мониторинг социально-психологического состояния обучающегося.

Практика применения образовательной платформы Ровеб в учреждениях высшего и среднего профессионального образования показывает успешность организации образовательного процесса даже в сложных условиях существующих ограничений глобальной пандемии коронавирусной инфекции COVID-19 без снижения качества образования.

В рамках ДОТ или сочетания ДОТ с очной формой обучения нет решения проблемы качественного образования в силу технологических ограничений. Будущее остается за электронным (цифровым, платформенным) образованием. Полученный опыт показывает необходимость более широкого внедрения в образовательный процесс образовательных платформ аналогичных Ровеб.

#### ЛИТЕРАТУРА

1. Григорьева Евгения Гербовна, Новопашина Лариса Александровна, Бочарова Юлия Юрьевна Социально-демографические и профессиональные характеристики преподавательского состава регионального университета // Вестник НГПУ. 2019. №2. URL: <https://cyberleninka.ru/article/n/sotsialno-demograficheskie-i-professionalnye-harakteristiki-prepodavatelskogo-sostava-regionalnogo-universiteta> (дата обращения: 17.11.2020).

2. Эдукология: Монография/ Под ред. Карпенко М.П.: Изд-во АЭО, 2020, 457 с.

© Карпенко М.П., Басов В.А., 2020

## **ЦИФРОВЫЕ ТЕХНОЛОГИИ: ОПЫТ ПРИМЕНЕНИЯ В ПРЕПОДАВАНИИ ГУМАНИТАРНЫХ ДИСЦИПЛИН В ТЕХНИЧЕСКОМ ВУЗЕ**

Президиумом Совета при Президенте Российской Федерации по стратегическому развитию и национальным проектам 3 сентября 2018 года был утвержден национальный проект «Образование» на период с 2019 по 2024 годы. Одной из его задач является создание к 2024 году современной и безопасной цифровой образовательной среды, обеспечивающей высокое качество и доступность образования всех видов и уровней. Для достижения поставленной задачи предлагается применение инновационных цифровых технологий [1].

Ситуация, сложившаяся в мире в связи с пандемией, вызвала необходимость в появлении нового формата обучения. Основным стало дистанционное обучение, которое ускорило процесс интеграции инновационных цифровых технологий в образование. При правильной организации цифровизации и устранении недочетов, которые обнаружили себя во время карантина, образование станет более доступным, современным и гибким.

Технологии XXI века призваны не только помочь студентам усвоить определенные факты, но и повысить их компетентность, развить логическое мышление и коммуникативные навыки. Если сравнить традиционные методы контроля, то одним из главных преимуществ интеграции цифровых технологий в образовательный процесс является то, что преподаватель может контролировать практическую эффективность учебного процесса, качество усвоения и понимания учебного материала, время, затрачиваемое студентом на решение какой-либо конкретной задачи.

Одним из инновационных направлений в системе образования является создание электронно-образовательной среды. В техническом вузе особое внимание уделяется работе по следующим направлениям:

- использование электронно-образовательных ресурсов (электронные приложения к учебникам, видеоуроки, учебные мультимедийные презентации и т. д.);
- использование различных технологий дистанционного обучения (система «Moodle», образовательные порталы, платформы, организация и проведение межвузовских, дистанционных олимпиад);

- использование информационно-коммуникационных технологий (Skype-общения, Zoom, интегративного опроса Plickers с QR-кодами).

В данной статье показано использование информационно-коммуникационных технологий (ИКТ) в преподавании дисциплин гуманитарного цикла (философии, истории и иностранных языков) в техническом вузе. Преподаватели выбирают и применяют подходящие Интернет-ресурсы для создания учебно-методических материалов, заданий, организации межкультурной коммуникации.

Основными и наиболее эффективными методами использования ИКТ являются следующие:

- занятия с использованием мультимедийных обучающих программ;
- практические занятия с использованием компьютерных презентаций;
- компьютерное тестирование;
- телекоммуникационные проекты, работа с аудио- и видео ресурсами;
- языковое портфолио, которое являясь эффективным средством контроля и самоконтроля, содержит в себе такие ключевые моменты как самомониторинг и рефлексия. Данное средство создает возможность неформального оценивания достижений обучающихся [2, с.37].

На занятиях по истории и философии активно применяются различные интерактивные средства: интерактивные доски, мультимедиа, электронные учебные пособия, чат-боты (виртуальный собеседник) и т. д. [3, с.439]. Практика применения интерактивных средств показала значимость в учебном процессе чат-ботов. Чат-бот позволяет произвести имитацию выдающейся личности, что способствует глубокому погружению в учебный материал, индивидуальной работе с каждым обучающимся, снижению нагрузки на преподавателя путем автоматизации решения типовых задач (тестирование) и повышению заинтересованности в процессе обучения [4, с.78; 5, с.150].

На занятиях по иностранному языку применяются такие Интернет-технологии, как мобильное приложение Plickers для Android-смартфонов с QR-кодами, которое строит диаграммы ответов и позволяет сразу выяснить, кто из студентов понял изучаемый материал, а кому нужна дополнительная помощь.

Наиболее используемыми образовательными платформами являются Открытое образование, Coursera, EdX, Udemy, Openlearning, Alison, Genius English и т. д. Данные платформы позволяют усвоить новый материал или отработать пройденные темы в домашних условиях, выявить пробелы в знаниях [6, с.414].

Использование цифровых образовательных технологий в преподавании гуманитарных наук показало, что активизируется познавательная деятельность обучающихся, а, следовательно, повышается

эффективность обучения. При реализации вышеупомянутых технологий обязательным фактором является связь обучения с будущей профессиональной деятельностью. Например, обучение иностранному языку в техническом вузе подразумевает профессиональное позиционирование будущего ученого в среде коллег-специалистов из других стран. В связи с этим появляется необходимость в подготовке студентов к ориентации в мультилингвальном сообществе, достижению коммуникативных целей с помощью инновационных технологий [7, с.316].

Обучение с помощью дистанционных образовательных технологий, на наш взгляд, имеет ряд преимуществ:

- доступность учебного материала, и подача его в интересной форме;
- построение дистанционного занятия с учетом индивидуальных особенностей каждого студента;
- возможность повторного обращения к учебному материалу и быстрый поиск нужной информации;
- наличие обратной связи (электронные письма и сообщения автору, форум, чат);
- развитие универсальных учебных действий посредством использования дистанционных образовательных технологий;
- возможность дистанционного контроля качества обучения.

Электронная информационная среда может рассматриваться как средство обучения гуманитарным наукам, переводящим учебный процесс на качественно новый уровень. Внедрение цифровых технологий позволяет устранить однообразие образовательной среды и монотонность учебного процесса, создает условия для смены видов деятельности в процессе обучения. Тем самым повышается эффективность проведения самостоятельной, индивидуальной и коллективной работы студентов.

Заявленная в России тенденция цифровизации образования ставит перед учебными заведениями определенные задачи. Новые решения позволяют индивидуализировать образовательный процесс, адаптируя программу к индивидуальным потребностям студента. Во-первых, это цифровой разрыв между предоставлением информационных гаджетов студентам, которые активно их используют, и традиционными подходами к обучению. Поэтому у цифровизации есть и последователи, и противники. По нашему мнению, цифровые технологии должны лишь дополнять, но не вытеснять традиционные методы обучения. При этом их полный потенциал должен быть использован учащимися с ограниченными возможностями здоровья или студентами с особыми потребностями. Наилучших результатов можно достичь, если использовать цифровые технологии через определенные промежутки времени, примерно три раза в неделю, так как частое их применение может постепенно снижать эффективность обработки информации студентами.

В конце учебного года среди преподавателей и студентов был проведен опрос по двум аспектам цифровизации процесса обучения: простота использования цифровых технологий и эффективность процесса обучения после использования цифровых технологий по сравнению с традиционными методами обучения. Более половины опрошенных высказали мнение о том, что использование цифровых технологий в образовательном процессе не вызвало затруднений (70%) и при правильной его организации было эффективным (79%).

В заключении отметим, что все более широкое использование ИКТ привело к изменениям в преподавании и обучении на всех уровнях системы высшего образования, что привело к повышению их качества. Методы аудиторного обучения и онлайн-обучения идут параллельно и выступают в качестве системы поддержки друг друга. Использование цифровых технологий в образовании не только улучшает учебный процесс в аудиториях, но и обеспечивает возможность онлайн-обучения.

Полученные результаты показывают, что использование цифровых образовательных ресурсов открывает новые возможности в методике преподавания гуманитарных дисциплин. При этом преподавателю важно понимать, что электронный ресурс следует активно осваивать и дозированно использовать в учебном процессе: в зависимости от потребностей участников образовательного процесса. Следует помнить о силе слова и влиянии живого общения на развитие личности человека.

Таким образом, внедрение инновационных цифровых технологий – это не только веяние моды, а необходимость, диктуемая сегодняшним уровнем развития студентов.

#### ЛИТЕРАТУРА

1. Национальный проект «Образование» // Сайт Министерство просвещения Российской Федерации. – URL: <https://edu.gov.ru/national-project> (дата обращения: 18.11.2020).

2. Билалова, Д. Н. Современные образовательные технологии в преподавании дисциплины «Иностранный язык делового и профессионального общения» / Д. Н. Билалова, Ю. А. Жаринов // Интеграция науки и образования в вузах нефтегазового профиля – 2020, посвященной 75-летию Победы в Великой Отечественной войне: материалы Международной научно-методической конференции / редкол.: Н. Г. Евдокимова и др. – Уфа: Изд-во УГНТУ, 2020. – С. 37–40.

3. Киреева, Н. А. Разработка чат-бота для применения в вузе / Н. А. Киреева, А. С. Родионов, Р. И. Фархутдинов, И. Р. Хусаинов // Наука. Технология. Производство – 2017. Прикладная наука как инструмент развития нефтехимических производств: материалы Международной научно-технической конференции, посвященной дню Химика и 40-летию кафедры химико-технологических процессов филиала УГНТУ в г.Салавате

/ редкол.: Н. Г. Евдокимова и др. – Уфа: Изд-во УГНТУ, 2017. – С. 438–441.

4. Киреева, Н. А. Разработка чат-бота по истории для применения в техническом вузе / Н. А. Киреева, А. С. Родионов, Р. И. Фархутдинов, И. Р. Хусаинов // Электротехнические и информационные комплексы и системы. – 2018. – Т. 14. – № 3. – С. 73–79.

5. Киреева, Н. А. Чат-бот как новое средство интерактивного обучения / Н. А. Киреева, А. С. Родионов, Р. И. Фархутдинов, И. Р. Хусаинов // Материалы 45-й Международной научно-технической конференции молодых ученых, аспирантов и студентов: в 2-х т. / отв. ред. В. Ш. Мухаметшин. – Уфа: Изд-во УГНТУ, 2018. – Т. 2. – С. 149–150.

6. Билалова, Д. Н. Особенности обучения английскому языку в техническом вузе / Д. Н. Билалова, Ю. А. Байгузина, А. Р. Гайсаров // Актуальные проблемы науки и образования в современном ВУЗе: сборник трудов IV Международной научно-практической конференции / отв. ред. А. Л. Галиев. – Уфа: Изд-во БГУ, 2019. – С. 413–416.

7. Bilalova, D. N., Kireeva, N. A., Levina, T. M., Zharinov, Yu. A., Uimanova, I. P. Digital educational resources in the study of humanities subjects in a technical university / D. N. Bilalova, N. A. Kireeva, T. M. Levina, Yu. A. Zharinov, I. P. Uimanova // Advances in Social Science, Education and Humanities Research. Proceedings of the International Scientific Conference “Digitalization of Education: History, Trends and Prospects” (DETP 2020). – Ekaterinburg: Atlantis Press, 2020. – С. 320-324. – URL: <https://doi.org/10.2991/assehr.k.200509.05> (дата обращения: 18.11.2020).

© Киреева Н.А., Билалова Д.Н., 2020

**УДК 316.473**

*Коморникова О.М., к.с.н., доцент,  
РФ, г. Шадринск, ФГБОУ ВО «ШГПУ»*

## **КАЧЕСТВО ДИСТАНЦИОННОГО ОБРАЗОВАНИЯ В ОЦЕНКАХ СТУДЕНТОВ**

Институт образования в 2020 году (и не только он) столкнулся совершенно неожиданно с социальным вызовом, связанным с пандемией коронавируса. Внедренные в ускоренном порядке изменения в деятельность субъектов образовательного процесса неизбежно ставят проблему качества образования. Многие преподаватели, работавшие прежде в традиционном формате, совершенно не уверены в эффективности таких спонтанных методик, считают проведенные курсы и потраченное на них время потерянными, с другой стороны, и ранее поднималась проблема качества дистанционного образования, реализуемого в более спокойных условиях, когда новшества были и планомерными, и продуманными [2].



Опрос ФОМ, проведенный в августе 2020 года, показал, что россияне оценили негативно влияние возможного даже частичного сохранения дистанционного формата обучения на качество российского высшего образования – 73%, тогда как положительно 10% [3]. Сами студенты, непосредственно вовлеченные в процесс обучения, более позитивно оценивают уровень преподавания в дистанционном формате: более половины студентов оценили его как высокий или скорее высокий – 53%. Каждый третий опрошенный назвал его средним – 32%. Низкие оценки уровню образования в коронавирусный период дали лишь 12% студентов [1].

Если рассматривать эту проблему в контексте формирования новых социальных практик, вполне естественно, что они будут развиваться путем проб и ошибок, что негативно сказывается на качестве. Принципиальный момент в данном случае – субъекты, формирующие и развивающие эти практики, должны исходить не только из меркантильных соображений, но и осознавали социальную значимость института образования (формирование ценностной системы, создание условий для социализации, подготовка профессионально компетентных выпускников).

В данной работе мы остановимся на оценках студентами влияния дистанционного обучения на качество образования, поскольку они позволяют выделить основные тренды развития формирующихся практик дистанционного обучения. Эту проблему мы рассмотрим на примере оценок качества различных сторон образовательного процесса студентами Шадринского государственного педагогического университета и используем данные онлайн-опроса (май-июнь 2020 года). В нем приняли участие 381 студент очного отделения и 253 студента заочного отделения.

На вопрос о влиянии дистанционного обучения на качество образования более половины студентов очного отделения оценили его в той или иной степени негативно – 17,3% отрицательно, 40,3% склоняются к этой оценке. Положительным это влияние назвали 3,1%, еще 14,2% склоняются к этой точке зрения, но полностью не уверены. Отметим, что каждый четвертый не смог дать ответ на этот вопрос. Возможно, достаточно небольшой опыт дистанционного обучения в вузе, не позволяет четко обозначить собственную позицию.

Студенты заочного отделения также оценили отрицательно влияние дистанционного обучения на качество образования – почти каждый четвертый (24,5%) однозначно не видит никаких улучшений и 36,3% склоняются к этой точке зрения. Положительные оценки даются практически на том же уровне, что и у студентов очного отделения.

Почти три четверти студентов очного отделения в той или иной степени удовлетворены организацией дистанционного обучения в ШГПУ в период пандемии. Утвердительно на этот вопрос ответили 38% студентов очного отделения, скорее удовлетворены – 35,4%. В той или иной степени

не удовлетворен почти каждый пятый, принявший участие в опросе: скорее не удовлетворены – 12,5% и не удовлетворены – 6,2%. Среди студентов заочного отделения значительных отличий в оценках не выявлено.

Более всего студенты не удовлетворены возможностью получения консультаций по интересующим их вопросам от преподавателей. Среди обучающихся на очном отделении к этой точке зрения склоняются 15,5% и 7,5% говорят о том, что они не удовлетворены. Схожая позиция прослеживается и у обучающихся на заочном отделении (16% и 9,5% соответственно). Если рассматривать эти группы в целом, то в той или иной степени не удовлетворен практически каждый четвертый участник опроса, поэтому вопрос решения коммуникативных трудностей при дистанционном формате является одним из наиболее значимых в настоящее время. Именно отсутствие личного общения с преподавателем 56,2% студентов очного отделения и 57,3% на заочном отделении назвали в качестве трудности, с которой они столкнулись при дистанционном обучении. В итоге этот показатель занял первое место.

Почти каждый пятый опрошенный выразил в большей или меньшей мере неудовлетворенность доступностью учебников, методических пособий в электронной форме, причем и на очном, и на заочном отделении. На наш взгляд, этот вопрос также требует внимания, но он представляется более решаемым, чем указанная выше проблема, поскольку требует принятия организационно-технических мер. Коммуникативная же сторона дистанционного обучения предполагает выработку новых навыков взаимодействия, психологической перестройки, что может представлять гораздо большую сложность.

Среди преимуществ дистанционного образования учебного характера студенты отмечают, прежде всего, доступность материала, возможность неоднократно возвращаться к нему – 38% на очном отделении и 43,9% на заочном, а также появление дополнительного времени для его освоения (26,5% и 32,% соответственно).

Практически для каждого пятого обучающегося на очном и заочном отделениях имеет значимость возможность пользоваться онлайн-курсами. То есть эту группу привлекает дистанционный формат для освоения части программы или для получения дополнительных навыков.

Нельзя не отметить, что не смогла выбрать какие-либо из предложенных положительных черт или назвать свои почти пятая часть опрошенных – 20% на очном отделении и 22% на заочном. Кроме того, такая же по численности группа не видит каких-либо проявлений положительного влияния дистанционного обучения – 22,6% на очном отделении и 19% на заочном. Суммарно это довольно значительная группа, ее наличие говорит о том, что начавшийся процесс внедрения

дистанционного обучения может у студентов вызвать значительные трудности.

Отметим, что оценка трудностей, возникающих при дистанционном обучении, в целом совпадает у студентов различных форм обучения, хотя можно отметить и некоторые отличия. Гораздо большее значение для студентов заочного отделения имеет отсутствие обратной оперативной связи с преподавателями – 40% (26,2% на очном отделении) и недостаточное количество консультаций – 15,8% (против 7,3% на очном отделении). Интересно, что на очном отделении оценка удовлетворенности возможностью получения консультаций от преподавателей и позиционирование ее в качестве трудности дистанционного обучения совпадает, а для студентов заочного отделения этот момент более выражено рассматривается как трудность, но в меньшей мере отражается на оценках качества.

При этом, студенты заочного отделения испытывают меньше сложностей с организацией самостоятельной работы 23,3% (на очном 31,4%), меньше их волнует и отсутствие общения с другими студентами – 13,8% (против 28%). Последнее еще раз говорит о том, что для молодежи, личностное и профессиональное становление которой в самом разгаре, образовательная среда выполняет иной набор социальных функций, в том числе и социализационную, которая предполагает более насыщенную и разнообразную коммуникативную составляющую.

Таким образом, все процессы, происходящие в сфере образования, нужно анализировать исходя из общей тенденции к трансформации этого социального института, поэтому набирающие силу тренды имеют значимость для понимания дальнейших направлений действия. В целом, мы видим, что российское общество пока довольно настороженно относится к качеству дистанционного обучения, хотя студенты в целом удовлетворены его организацией. Безусловно, внедрение нового формата обучения может вызвать снижение качества образования, но в какой-то мере это явление неизбежное и временное. Кроме того, критерии и представления о качестве образования у различных социальных групп могут отличаться. Если рассматривать мнение студентов педагогического вуза, обусловленную спецификой подготовки и будущей профессии, то ими коммуникативная составляющая образовательной деятельности рефлексирована на данный момент в качестве одной из главных сложностей. Значимым является и определение социальных сфер, которые могут компенсировать недостаток общения или, если анализировать с социологической точки зрения, обеспечить более широкие возможности социализации.

#### **ЛИТЕРАТУРА**

1. Выпускники школ и студенты высказали мнение о дистанционном образовании. // Всероссийский центр изучения общественного мнения : официальный сайт. – 2020. – URL:

<https://wciom.ru/index.php?id=236&uid=10304>

(дата

обращения: 13.11.2020).

2. Заборова, Е.Н. Дистанционное обучение: мнение студентов / Е.Н. Заборова, И.Г. Глазкова, Т.Л. Маркова // Социологические исследования. – 2017. – № 2. – С. 131-139.

3. О качестве российского высшего образования /// Фонд Общественное Мнение : официальный сайт. – 2020. – URL: <https://fom.ru/Nauka-i-obrazovanie/14436> (дата обращения: 13.11.2020).

© Коморникова О.М., 2020

**УДК 378.046**

*Кузнецов И.Ю., д. с.-х. н., профессор,  
Ягудин А.Г., аспирант  
РФ, г. Уфа, ФГБОУ ВО «Башкирский ГАУ»*

## **ОСНОВНЫЕ СЛОЖНОСТИ ПРИ СОЗДАНИИ ОНЛАЙН – КУРСА**

Дистанционное образование в Российской Федерации осуществляется в рамках федерального проекта «Цифровая образовательная среда». Проект входит в состав национального проекта «Образование», который планируется реализовать в России до 2024 г. В Министерстве просвещения отмечают, что основная цель проекта не в переводе всех школьников и студентов на дистанционное обучение, а в повышении конкурентоспособности Российского образования. В университетах накоплен богатый опыт научных разработок, педагогических традиций и научных открытий, благодаря чему они могут стать проводниками инноваций в подготовке специалистов благодаря интеграции фундаментальной науки, непосредственно учебного процесса и производства, они могут стать образовательными учреждениями нового типа [1]. Инновационные технологии в вузе являются условием повышения качества образования, а, следовательно и повышения конкурентоспособности вуза на рынке образовательных услуг [2].

Одним из направлений повышения качества дистанционного образования в России стало выделение грантов Правительства РФ на создание онлайн-курсов на конкурсной основе. Одним из победителей стал Башкирский ГАУ, что позволило вузу приобрести новое современное звукозаписывающее оборудование, сформировать студию для записи онлайн-курсов, произвести стимулирующие выплаты авторам курсов, вошедших в грант и т.д.

На примере собственного онлайн-курса «Растениеводство» и онлайн-курса «Газоноведение» нам бы хотелось обсудить с Вами основные сложности при создании онлайн-курсов:

1. Полное замещение преподавателя. Создание качественного онлайн-курса предполагает полное наложение на учебную нагрузку очного курса. В рамках курса должны быть выдержаны все лекции, практические занятия, лабораторные работы, курсовые работы или проекты указанные в рабочей программе очного курса, что вызывает тревогу у педагогов, преподающих эти дисциплины на текущий момент. При вводе курса в дистанционное обучение, зачастую потребность в сопровождении курса преподавателем отпадает, так как его спокойно может заменить простой техник-лаборант, имеющий на руках бланк правильных ответов, для проверки загружаемых студентами ответов на задания. Основной контроль в онлайн-курсе зачастую осуществляется в виде тестов и они засчитываются автоматически. Да, на текущий момент, рассматривается участие преподавателя, но что ждет его дальше при возможной снижении нагрузки за счет перехода на дистанционное образование? Уклоняться от создания полноценных курсов, снижать количество лекций и практик, остальные вести очно? Возникает много вопросов, однако следует учесть тот момент, что Министерство Просвещения может просто приобрести конкретный курс на стороне и применить его в вашем вузе, данный вопрос уже поднимался. Выход может быть в создании многоуровневого онлайн-курса. Нами был разработан первый многоуровневый онлайн-курс «Газоноведение», который может быть применен, благодаря его многоуровненности сразу в нескольких направлениях – на курсах ДПО, чем сможет компенсировать затраты и повысить заинтересованность конкретного преподавателя (уровень профессионал); для рекламы вуза и обучения школьников (базовый уровень); для обучения своих студентов (продвинутый уровень). Каждый уровень отличается своей сложностью, объемом предоставляемой информации и проверочными блоками.

2. Выставление видеолекций. Современный онлайн-курс подразумевает наличие видеолекций, но это не совсем обязательно, так как может быть засчитана озвученная презентация с сопровождающим конспектом лекции. Следует отметить качество записи лекции – один из ключевых моментов, так как плохо записанная лекция, лекция с нарушением изображения или слуха, будет плохо восприниматься слушателями. Следует особо учесть внешний вид лектора и стиль его изложения материала. В этой связи, в формате записи видеолекций курса желательно иметь более одного педагога. Лучше, если их будет 3-4. В случае, когда не понравился сам лектор, слушатель может просмотреть прикрепленную презентацию и прочитать конспект лекции.

3. Время видеороликов. Проведенный нами анализ просмотра видеолекций различных онлайн-курсов показал, что интерес к материалам видеоролика начинает снижаться уже на 5 минуте и далее. Интересный материал, манера изложения его лектором может усилить его, однако более 15 минут основная аудитория уже начинает отвлекаться и выходить

из просмотра. В связи с этим рекомендуем дробить большой материал на ролики с продолжительностью 10 минут, до 15 мин. (взрослая аудитория), 5-7 минут (дети и школьники).

4. Сложность выдаваемого задания. Решение о сложности выдаваемого задания принимает коллектив авторов. Как правило, многие педагоги заинтересованы в том, чтобы студенты самостоятельно находили дополнительный материал, однако при дистанционном обучении все обычно заканчивается не выполнением задания. Рекомендуем включать в приложение к заданию всю необходимую справочную информацию и рассчитать нагрузку в рамках отведенного урока времени. Анализ курсов показывает, что выдаваемые задания значительно превышают время очного обучения и как правило интерес к их выполнению резко снижается.

5. Оценивание. Один из краеугольных камней онлайн-курса. Если курс большой, то он будет требовать затрат большого количества времени для его проверки, что значительно выйдут за рамки оплачиваемой учебной нагрузки. Здесь уже начинает страдать сам педагог. Перевод только на тестирование резко снизит восприятие самого курса и его усвоение, что мы и видим в последнее время. Правильным вариантом является оценивание по 5-балльной системе, однако могут возникнуть сложности с оспариванием оценок. В этой связи рекомендуется часть элементов курса вывести в систему оценивания зачет-не зачет.

6. Дополнительная информация. Одним из преимуществ онлайн-курсов является то, что преподаватель может прикрепить к курсу дополнительный материал, который он считает нужным. Это может усилить интерес к изучаемой дисциплине и тем самым повысить ее качество и процент прохождения курса. Поиск дополнительной информации студентами зачастую приводит к полному отвлечению от изучаемого курса или получению информации низкого качества и достоверности. Можно давать ссылки на те или иные сайты, но лучше, если основная информация будет прикреплена в файлах к основному курсу.

Таким образом, в завершении статьи, необходимо отметить, что качество подготавливаемого онлайн-курса очень сильно зависит от уровня образования самих разработчиков [3]. Рекомендуется в состав рабочей группы курса включать как минимум одного доктора наук, совместно разработать структуру нового онлайн-курса, задания и контроль выполнения заданий. Необходимо, как минимум, 4 месяца на подготовку качественного курса с нагрузкой в 72 ч. Ускоренная подготовка курса, как правило, приводит к возникающим несоответствиям в тексте лекций, презентациях и контроле, что снижает его качество. Дистанционное обучение создает равные возможности для желающих получить образование, повысить квалификацию, пройти переподготовку и найти работу; позволит ряду престижных вузов с многолетними традициями в

подготовке специалистов, имеющих научные школы, оттянуть на себя абитуриентов из отдаленных региональных вузов. В более выигрышной ситуации окажутся вузы, накопившие опыт подготовки с помощью дистанционных технологий [2].

#### ЛИТЕРАТУРА

1. Скибицкий, Э.Г. Дистанционное обучение: теория, практика и перспективы развития/ Э.Г. Скибицкий, В.В. Егоров. – Алматы: Гылым, 2004. – 221 с.

2. Вершинина, Т.С. Дистанционное образование и инновационные технологии как условие повышения качества образования/Т.С. Вершинина // Современные проблемы науки и образования. – Российская Академия Естествознания, 2008. – №4. – С. 26.

3. Черникова, Ю.А. Дистанционное образование как институциональная форма непрерывного профессионального образования городского населения/ Ю. А. Черникова // Социология города, 2011. – № 4. – С.42-49.

© Кузнецов И. Ю., Ягудин А.Г., 2020

**УДК 637.3**

*Лукьянова М.Т., к.э.н., доцент,  
Залилова З.А., к.э.н., доцент,  
РФ, г. Уфа, ФГБОУ ВО «Башкирский ГАУ»*

### **ОСНОВЫ ФИНАНСОВОЙ ГРАМОТНОСТИ У ВЫПУСКНИКОВ ОБРАЗОВАТЕЛЬНЫХ ПРОГРАММ НЕ ЭКОНОМИЧЕСКИХ НАПРАВЛЕНИЙ**

Изучение экономической культуры и практических основ финансовой грамотности, как в обычном, так и дистанционном формате, обусловлено тем, что современное состояние экономики находится в постоянно меняющихся условиях и требуют быстрого к ним приспособления. Ситуация осложняется тем, что рыночная экономика в последние годы находится в нестабильном состоянии. Постоянно расширяется перечень используемых финансовых услуг и инструментов, а также возможности инвестировать средства; увеличивается число микрофинансовых и кредитных организаций, возрастает ответственность за финансовые решения [1, 4].

Поэтому овладение вопросами в сфере финансовой грамотности в период получения определенной квалификации обучающимися являются чрезвычайно важной и актуальной задачей. Обеспечение личной финансовой безопасности становится важным фактором экономического благополучия. И осознание необходимости повышения финансовой грамотности населения привело к формированию национальных стратегий

и программ финансового образования.

Задачи повышения уровня экономической культуры и практических основ финансовой грамотности согласуются с государственными задачами поставленными Правительством Российской Федерации (Распоряжение Правительства РФ от 25 сентября 2017 г. № 2039-р «Об утверждении Стратегии повышения финансовой грамотности в Российской Федерации на 2017 – 2023 гг.»).

Владение финансовой грамотностью помогает эффективно планировать и использовать бюджет, принимать решения в области личных финансов, исходя из своих долгосрочных интересов, избегать излишней задолженности, ориентироваться в сложных услугах и продуктах, предлагаемых финансовыми институтами, распознавать угрозы и снижать риски мошенничества со стороны потенциально недобросовестных участников рынка. В целом суть экономической культуры можно определить как способность максимально осознанно и ответственно подходить к решению любых финансовых вопросов [2, 6].

Финансовая грамотность – это результат процесса финансового образования, который определяется как сочетание осведомленности, знаний, умений и поведенческих моделей, необходимых для принятия успешных финансовых решений для достижения всецелого благополучия.

Внедрение в учебный процесс дисциплины, способствующий формированию универсальной компетенции «Способен принимать обоснованные экономические решения в различных областях жизнедеятельности» в части индикаторов финансовой грамотности у выпускников образовательных программ подготовки бакалавров на не экономических направлениях [3].

Специфика формирования данной компетенции у студентов определенной направленности обучения в вузе заключается в том, что:

- основным контингентом в вузе являются обучающиеся из сельской местности;
- наблюдается дифференциация по уровню подготовки студентов «на входе» – бюджетный набор показывает более высокий уровень, чем принятые по целевому набору и на коммерческой основе.

Содержание разделов занятий семинарского типа (практические занятия) приведены в таблице 1. Каждая тема практических занятий предусматривает решение ситуационных задач, проведение деловой игры и мастер-класса.



**Содержание разделов занятий семинарского типа  
(практические занятия)**

<b>Наименование темы</b>	<b>Содержание</b>
Финансовая грамотность и ее роль в развитии экономики и благосостояния граждан.	Ситуационные задачи: «Практические инструменты, направленные на повышение уровня финансовой грамотности населения»
	Деловая игра: «Жизненный цикл человека и финансовая грамотность»
	Мастер-класс: «Проблемы и последствия финансовой неграмотности населения»
Способы защиты прав потребителей финансовых услуг. Признаки платежеспособности денежных знаков и средства их защиты	Ситуационные задачи: «Защита прав вкладчиков. Договор банковского вклада»
	Деловая игра: «Подлинность и платежеспособность денежных знаков»
	Мастер-класс: «Виды финансового мошенничества и способы защиты от них»
Особенности инвестирования и страхования на финансовых рынках	Ситуационные задачи: «Накопления, инфляция, причины инфляции, расчет инфляции»
	Деловая игра: «Страхование на финансовом рынке»
	Мастер-класс: «Депозит – преимущества и недостатки»
Кредит и займы – жизнь в долг или способ удовлетворения потребностей. Кредитные карты	Ситуационные задачи: «Хранение обмен и перевод денег», «Современные технологии и способы защиты банковских карт и переводов в Интернете»
	Деловая игра: «Знакомство с выбором банковской карты»
	Мастер-класс: «Схемы мошенничества с банковскими картами»
Управление личными финансами, семейный бюджет и персональное финансовое планирование	Ситуационные задачи: «Планирование семейного бюджета. Составление личного (семейного) финансового плана»
	Деловая игра: «Мобильные помощники. Основные правила грамотного планирования»
	Мастер-класс: «Круговорот денег в семье», «Пенсионное обеспечение и финансовое благополучие в старости»

Финансовая безопасность и управление финансовыми рисками. Показатели финансового риска, методы его оценки и способы снижения	Ситуационные задачи: «Исследование конъюнктуры финансового рынка методами технического и фундаментального анализа»
	Мастер-класс: «Тип финансовой политики: агрессивный, умеренный и консервативный»
	Деловая игра: «Механизмы нейтрализации финансовых рисков: избежание, лимитирование, распределение, диверсификация, трансферт и самострахование»

Новизна предлагаемой программы обусловлена используемыми интерактивными методами, инструментами и приемами обучения [5]. Более подробная характеристика инновационной технологии обучения приведена на рисунке 1.



Рисунок 1. Инновационная технология программы обучения

Вместе с тем, имеются трудности при внедрении программы по экономической культуре и финансовой грамотности в учебный план вуза, которые заключаются в следующем:

- недостаточное понимание о собственном уровне знаний обучающимися в вопросах финансовой грамотности;
- недостаточное проявление интереса к полноценному приобретению необходимых умений в финансовых вопросах;
- небольшое количество выделенных академических часов для освоения предусмотренными компетенциями;
- необходимость гармонизации изменений в дисциплинах в соответствующих учебных планах.

## ЛИТЕРАТУРА

1. Залилова, З.А. Необходимость профессиональной подготовки, переподготовки и повышения квалификации работников на производстве // Актуальные вопросы экономики и агробизнеса: сб. статей IX Международной научно-практической конференции: в 4-х частях. 2018. – С. 67-72.
2. Ковшов, В.А., Лукьянова, М.Т. Повышение финансовой грамотности населения и развитие финансового образования // Теория, методика обучения и воспитания в современном образовательном пространстве: материалы всероссийской (национальной) научно-практической конференции; под общ. ред. А.Н. Бурова. – 2019. – С. 177-180
3. Лукьянова, М.Т. Механизмы совершенствования качества учебно-методического процесса на экономическом факультете / М.Т. Лукьянова // Новые информационные технологии в образовании и аграрном секторе экономики. – Сборник материалов I Международной научно-практической конференции. – 2018. – С. 306-310.
4. Мирсаяпов, Р.Р. Состояние и перспективы развития дополнительного и профессионального образования кадров АПК в Республике Башкортостан / Р.Р. Мирсаяпов, В.А. Ковшов // Повышение квалификации кадров АПК: проблемы и перспективы: Материалы Всероссийской юбилейной научно-практической конференции, посвященной 20-летию со дня создания ФГБОУ ДПОС "Алтайский институт повышения квалификации руководителей и специалистов агропромышленного комплекса". – Барнаул: Алтайский институт повышения квалификации руководителей и специалистов агропромышленного комплекса, 2012. – С. 62-66.
5. Учебное пособие по финансовой грамотности – Электронный учебник <https://finuch.ru/>.
6. Хазиев, Д.Д., Казанина, М.А. Сопряжение профессиональных стандартов с образовательными программами // В сборнике: Аграрная наука в условиях модернизации и инновационного развития АПК России. Сборник материалов Всероссийской научно-методической конференции с международным участием, посвященной 100-летию высшего аграрного образования в Ивановской области. – 2018. – С. 1295-1297.
7. Хазиев, Д.Д. Совершенствование содержания и преподавания учебных дисциплин в современных условиях // В сборнике: Совершенствование основных профессиональных образовательных программ в вузе: проблемы и возможные пути их решения. Материалы Всероссийской научно-методической конференции. Башкирский государственный аграрный университет. – 2018. – С. 472-475.

© Лукьянова М.Т., Залилова З.А., 2020

## **ПРЕИМУЩЕСТВА И НЕДОСТАТКИ ДИСТАНЦИОННОГО ОБУЧЕНИЯ В ВУЗАХ РОССИИ**

Процессы глобализации повлекли за собой изменения в системе образования, что, в свою очередь, привело к появлению инновационных технологий. [1] Сегодня в сфере образования одно из ведущих мест отводится технологиям дистанционного обучения.

Начиная с 2016 года, к числу приоритетных государственных программ относится проект «Современная образовательная среда», в основе которого лежат два направления: создание условий обучения, благодаря которым учащиеся смогут продолжить образование в случае пропуска занятий по различным причинам, и предоставление возможности углубления учебной программы путем введения в неё дополнительных материалов для учащихся, заинтересованных в расширении своего кругозора. [4]

В этом году, по причине пандемии COVID-19, вузам во всем мире пришлось перейти на дистанционное обучение, что, с одной стороны, открыло новые возможности, с другой – вызвало немало трудностей.

Интернет представляет собой огромный ресурс для получения новых знаний: об этом можно свидетельствовать лишь по количеству образовательных источников, доступных, в большинстве своем, для любых пользователей. Сегодня существует множество систем дистанционного обучения, как в России, так и за рубежом. Выделяют основные платформы для осуществления дистанционного обучения: «Moodle», «Zoom», «Google Класс», «Discort». Выбор наиболее удобного варианта дистанционного обучения вуз осуществляет при помощи специалистов, знакомых с определенной программой дистанционного обучения и осведомленных о специфике работы данного учреждения.

Дистанционное обучение представляет собой совокупность трех основных подсистем, содержанием которых являются следующие компоненты:

1. Дидактическая подсистема, включающая в себя необходимые для современного специалиста знания, навыки и профессиональные качества, усваиваемые студентом в ходе обучения. Особое внимание в данной подсистеме уделяется профессорско-преподавательскому составу, который направляет учебную деятельность студентов. Вместе с этим, основная часть образования при дистанционном обучении отводится на контролируруемую самостоятельную работу учащихся.

2. Обеспечивающая подсистема. Данная система подразумевает наличие определенных финансово-экономических источников, материальных средств нормативно-правового обеспечения учебного процесса и итогов маркетинговых исследований.

3. Техническая подсистема предполагает предоставление данных и осуществление проверочных и консультационных функций. Данная подсистема представлена характерными средствами обучения: компьютерные программы, различные средства коммуникации и так далее. Они используются в разного рода взаимодействия преподавателя, учащегося и определенного материала. Использование технологического подхода развивает информационный запас, благодаря чему реакция преподавателя на трудности, возникающие у студента в ходе обучения, становится более гибкой и эффективной. [5]

При переходе на дистанционный формат обучения, преподаватели используют различные практики онлайн образования, наиболее результативные из которых можно использовать в дальнейшем. Преподаватель, в ходе работы в интерактивном режиме, осваивает новые программы для осуществления дистанционного обучения, совершенствует методический материал, нацеленный на работу не только в аудитории, но и в режиме онлайн.

Дистанционное обучение имеет ряд и других преимуществ:

1. У учащихся возникает возможность получать знания, не покидая свой дом или офис, благодаря чему обучение становится более гибким. Обезличенный характер обучения снимает проблему конфликтных межличностных отношений и субъективной оценки достижений студента;

2. Обучение возможно в любое время, в любом месте, важным лишь является наличие доступа в Интернет, что позволяет студентам сохранять привычные обстановку и уклад жизни, а это, в свою очередь, положительно сказывается на их психологическом здоровье. Индивидуальный характер обучения помогает усваивать материал в удобном для учащегося темпе, открыть новые возможности для исследовательской деятельности и творческого самовыражения;

3. У некоторых студентов возникает возможность успешно совмещать учебу с работой. Вместе с этим, дистанционный формат обучения позволяет каждому повысить свою квалификацию в любых вузах страны, без отрыва от основного вида деятельности, обучаясь в удобные для себя дни.

Однако данный формат обучения, не включая во внимание огромную трудоемкость разработки дистанционных курсов для преподавателей, имеет явные недостатки, перевешивающие приведенные выше преимущества. Массовый переход на дистанционное обучение, в сложившейся сегодня ситуации, наглядно показал все слабые места данного формата образования: коммуникативные системы и технические

платформы оказались неподготовленными к активному и разнообразному их использованию.

В условиях перехода на общее дистанционное обучение из-за пандемии наблюдалось следующее: множество преподавателей одновременно ведут разные занятия, уровень посещаемости которых, учитывая количество студентов, значительно высок. По этой причине платформы, благодаря которым осуществлялось дистанционное обучение, не выдерживали: техническая поддержка не успевала реагировать на жалобы пользователей, в связи с чем отмечались частые сбои в работе платформы, преподавателям рекомендовалось начать новую конференцию, что также отнимало время, а студентам не всегда удавалось повторно подключиться к видеоконференции, даже при высоком качестве и скорости Интернет в России, в сравнении с другими странами. Вместе с этим, трудности вызвал и тот факт, что у бесплатных версий видеоконференций существует ограничение по количеству участников до 25-30 слушателей. Платные же платформы имеют высокую цену и требуют заключения договора, предполагающего коммерческое использование на 200-300 человек (данный договор оформляется на юридическое лицо). Важно отметить, что такая возможность имеет место быть только в условиях вуза. Преподавателям, прошедшим обучающие курсы по использованию IT технологий, в недавнее время срочно пришлось осваивать новые платформы, одновременно решая большое количество задач, не всегда своевременно и на нужном уровне. [2]

Также важно отметить, что поддержка лекционного, коммуникативного формата взаимодействия с обучающимися сильно отстает от требований времени: у достаточно большого числа студентов, при увеличившейся нагрузке, возникли проблемы, связанные с нехваткой очного активного взаимодействия с преподавателем и однокурсниками, проблемы психологической адаптации, отмечается повышенный уровень тревожности. Творческие и исследовательские работы имеют значительно более низкий показатель, контроль отражает плохо закрепленные знания: достойный уровень усвоения учебного материала в большинстве своем отмечается среди обучающихся, чьи дисциплина и мотивация достаточно высоки.

Мы считаем, что дистанционный формат обучения, при всем его удобстве и мобильности, но, вместе с этим, и значительных недостатках, вполне может разнообразить традиционное очное образование, реализуя все свои плюсы, и, за счет очной формы обучения, существенно снижая недостатки, благодаря чему будут реализованы преимущества обеих форм обучения. Дистанционное обучение необходимо развивать параллельно с традиционными формами образования для повышения квалификации, помощи студентам с особыми образовательными потребностями, учеба которых проходит по индивидуальному плану.

Массово практикуемый информационный обмен в мировом сообществе является одним из ключевых компонентов процесса информатизации, приобретая глобальный характер. Вместе с этим, неотъемлемой частью движения человечества к информационному обществу является система дистанционного образования, позволяющая существенно изменить отношение к получению профессионального образования.

#### ЛИТЕРАТУРА

1. Вильданов Р.Р. Интернет как средство коммуникации в политике // Наука, образование, молодежь в современном мире: Материалы Международной научно-методической конференции (Москва, 26-27 мая 2016 г.), часть 2 – М.: Издательский центр РГУ нефти и газа (НИУ) имени И.М. Губкина, 2016. – 128 с. С. 102-107.
2. Корепанова, Н.В. Дистанционное обучение: проблемы и перспективы / Н.В. Корепанова, Е.А. Стародубова // Cross Cultural Studies: Education and Science. – 2020. – №2. – С. 139-149.
3. Смирнова, В.А. Особенности формирования современной образовательной информационной среды / В.А. Смирнова // Ярославский педагогический вестник. – 2015. – № 6. – С. 38-43.
4. Щадная, М.А. Дистанционное обучение в современной реальности [Текст] / М.А. Щадная // Наука, техника и образование. – 2020. – №5. – С. 74-76.
5. Яшина, Л.И. Дистанционное обучение в вузе: содержание и технологии / Л.И. Яшина // Вестник Сургутского государственного педагогического университета. – 2019. – №1. – С. 142-147.

© Максютлова А.Д., Вильданов Р.Р., 2020

УДК 377(470.47):001

*Мархакова Е.Д., преподаватель,  
РФ, РК, г Элиста, БПОУ РК  
«Калмыцкий медицинский колледж им.Т. Хахлыновой»*

#### ДИСТАНЦИОННОЕ ОБУЧЕНИЕ: ОБМЕН ОПЫТОМ

Дистанционное обучение – комплекс информационных технологий, обеспечивающих доставку обучаемым основного объема изучаемого материала, интерактивное взаимодействие студентов и преподавателей в процессе обучения, предоставление студентам возможности самостоятельной работы по освоению изучаемого учебного материала, а также в процессе обучения.

Дистанционное обучение – последовательное целенаправленное обучение, которое осуществляется на некотором расстоянии от места

расположения преподавателя. При этом процессы преподавания и обучения разделены не только во времени, но и в пространстве.

С практикой введения дистанционного обучения мне пришлось столкнуться в 2000 году, во время учебы в Санкт-Петербургской медицинской академии им. И.И.Мечникова. 25 моих однокурсниц из Мурманска проходили три года обучения по дистанционному обучению и только на 4 курсе присоединились к нам. Во время обучения ежегодно у них было 3 семестра с выдачей индивидуальных кейс-пакетов с заданиями. Для приема сессии к ним выезжали преподаватели нашей академии. Обязательным требованием было наличие компьютеров на дому. По качеству знания мои однокурсницы не отличались от наших, получавших знания по обычной, классической форме обучения.

В апреле 2020 года мне самой пришлось вплотную столкнуться с проведением дистанционного обучения, в связи с введением карантина по Covid19.

На тот момент дистанционное обучение в массовом варианте было продиктовано временем, и, хочешь – не хочешь, приходилось к этим реалиям подстраиваться, решая возникающие трудности.

Дистанционное обучение, в последнее время, занимает всё большую роль в реформе образования. Сегодня Интернет прочно вошел в нашу жизнь. Современная жизнь и образование немислимо без компьютеров и Интернета. Большинство современных студентов динамично используют компьютер и Интернет в своей жизни и образовании.

Дистанционное образование – это качественно новый, авангардный вид обучения, возникший в последней трети XX века, благодаря новым технологическим возможностям, появившимся на основе идеи открытого образования и в результате информационной революции.

В последние годы правительства многих стран провозгласили развитие дистанционного образования важным направлением и регулярно выделяют на его развитие значительную часть бюджета.

Дистанционное обучение – это доступная, простая и свободная система обучения. Она была изобретена в Великобритании и сейчас активно используется жителями всего мира для получения дополнительного образования. В России датой официального развития дистанционного обучения считают 30 мая 1997 года, когда вышел приказ Минобразования РФ № 1050 от 30 мая 1997 года «О проведении эксперимента в области дистанционного образования. Этот приказ позволил проводить эксперимент дистанционного обучения в сфере образования.

Дистанционное обучение – комплекс технологий, обеспечивающих доставку обучаемым основного объема изучаемого материала, интерактивное взаимодействие в процессе обучения студентов и преподавателей, предоставление обучаемым возможности



самостоятельной работы по освоению изучаемого материала, а также в процессе обучения.

В нашем современном обществе при бурном информационном росте преподавателю требуется учиться практически каждый день, то есть всю жизнь. Раньше можно было позволить себе обучиться один раз и навсегда. Этого запаса знаний хватало на всю жизнь. Необходимость отбора новых методов передачи знаний и технологий обучения – это решение проблем, в связи с идеей «образования через всю жизнь».

Во время проведения обучения, используя платформу ZOOM дистанционно мне приходилось применять видео-лекции, презентации и видео-фильмы по тематике семинарско-практических занятий, проведение тестирования с помощью сайта – Видеоурок.нет. Для этого мне пришлось оформить на сайте тесты по всем темам ПМ 01 МДК 01.01; 01.02; 01.03; ПМ 02; ПМ 04 МДК 04.01; 04.02; 04.03. Затем рассылала студентам ссылки на тесты, после прохождения тестов студентами мне на мою страничку приходили результаты с оценкой студентов, что очень помогало в моей работе. Удобно было то, что результаты тестирования хранятся в течение 6 месяцев. Также для закрепления пройденного материала задавала домашнее задание в форме синквейнов по темам. Студенты охотно принимали участие, и ответы были разнообразными. Но тем не менее, профессия медицинского образования требует живого общения при передаче знаний, умений и навыков.

Конечно, в работе было много проблем, сложностей, но, все таки были и положительные моменты применения дистанционного обучения:

- нестандартный характер обучения
- технологичность
- простота и открытость обучения
- конфиденциальность обучения
- возможность обучения для людей, имеющих физические недуги
- открывает новые возможности для повышения квалификации, возможность непрерывного обучения и переучивания специалистов
- уменьшает напряженность студентов при сдаче экзамена
- независимость студента от места нахождения вуза
- более реальная оценка.

Также необходимо отметить и отрицательные стороны ДО:

- проблема подтверждения личности пользователя при проверке знаний
- отсутствие прямого очного общения между студентами и преподавателем.
- необходимость в персональном компьютере и доступе в Интернет

- необходимость жесткой самодисциплины, а его результат напрямую зависит от самостоятельности и сознательности студента

- недостаток практических занятий

- отсутствие постоянного контроля над студентами

- необходимо отредактировать многостраничные главы традиционных учебников в электронном виде для удобства при дистанционном обучении

- недостаточная компьютерная грамотность обучающихся и преподавателей, отсутствие опыта дистанционного обучения, многие преподаватели и студенты еще не готовы к такому методу преподавания, отдавая предпочтение классическому образованию

- недостаточная развитость информационно-коммуникационных инфраструктуры в России. Не хватает обучающих программ и курсов из-за того, что не хватает квалифицированных специалистов, способных создавать подобные учебные пособия. Также чувствуется нехватка методических материалов по подготовке и проведению дистанционного обучения

- требуется высокая квалификация разработчиков

- проблема подготовки кадров. Очень важно уметь осуществлять дифференциацию обучения, рефлексию. В отличие от очных форм обучения преподавателю дистанционного обучения необходимо уметь на расстоянии определять психологический настрой и психологические особенности своих студентов. Необходимо формировать культуру коммуникации в сетях. Все это требует от педагога достаточно сложных знаний и умений, специальной и достаточной подготовки.

Нам, жителям XXI века, для того чтобы оставаться современными, эрудированными и востребованными на рынке труда, недостаточно просто получить профессию, нужно постоянно совершенствоваться и повышать свой профессионализм. В этом и поможет дистанционное образование – образование будущего.

#### **ЛИТЕРАТУРА**

1. Андреев, А.В. Практика электронного обучения с использованием Moodle [Текст] / А.В. Андреев, С.В. Андреева, И.Б. Доценко. – Таганрог: ТТИ ЮФУ, 2008. - 146 с.

2. Анисимов, А.М. Работа в системе дистанционного обучения Moodle: учеб. пособие [Текст] / А.М. Анисимов. – Харьков: ХНАГХ, 2009. – 292 с. 3. Белозубов, А.В. Система дистанционного обучения Moodle [Текст]: учебно-методическое пособие / А.В. Белозубов, Д.Г. Николаев. – СПб., 2007. – 108 с.

4. Быстрицкий, В.А. Обратная связь в процессе дистанционного обучения // Система обеспечения качества в ДО. – Жуковский: МИМ ЛИНК, 2002. – Вып.4. – с. 144-148.

5. Околелов, О.П. Процесс обучения в системе дистанционного образования [Текст] / Дистанционное образование. – 2000. – № 3. – с. 37-43.

6. Скибицкий, Э.Г. Дидактическое обеспечение процесса дистанционного обучения [Текст] / Э.Г. Скибицкий // Дистанционное образование. – 2000.

7. Панфилова А.П. Инновационные педагогические технологии: Активное обучение: учебное пособие для студ. высш. учеб. заведений / М.: Издат. центр «Академия», 2009. 192 с.

©Мархакова Е.Д., 2020

**УДК 377.352**

*Мезенцева Н.Г., преподаватель,  
РФ, г. Нефтекамск, ГБПОУ «НМК»*

## **ПРИМЕНЕНИЕ ЭЛЕКТРОННЫХ ОБРАЗОВАТЕЛЬНЫХ КОМПОНЕНТОВ ТЕХНОЛОГИИ FLIPPED CLASS НА УРОКАХ ИСТОРИИ**

Положение в современном образовании таково, что развитие компьютерных инноваций требуют от педагогов не только «успевать за изменениями», но и быть пионерами этого дела, так как новое молодое поколение с ранних лет владеет навыками компьютерной грамотности. Это явление становится особенно актуальным в условиях появления поколения, которое желает получать информацию с помощью визуальных электронных ресурсов, а вовсе не традиционными способами – путем чтения литературы. Для сегодняшнего студента цифровой способ получения информации стал привычным и самым распространённым, популярным методом.

Содержание современного урока истории должно быть оснащено актуальными средствами и методами, к числу которых относят электронные образовательные ресурсы (ЭОР). Электронными образовательными ресурсами называют учебные материалы, для воспроизведения которых используются электронные устройства.

Внедрение электронных образовательных ресурсов (ЭОР) в учебный процесс – это ещё один способ активизировать учебную организацию урока, оптимизировать её, заинтересовать учащихся к изучению предмета, воплотить идеи развивающего обучения, усилить темп занятия, увеличить объём внеаудиторной деятельности студентов.

Я использую электронные образовательные ресурсы (ЭОР) на своих уроках истории в течение последних 10-и лет: Презентации; Интерактивные таблицы, карты, схемы, диаграммы, кроссворды; Просмотр видеofilьма или видеофрагмента; Ознакомление с учебными документами; Компьютерное тестирование; занятие с Интернет-ресурсами.

Мною был разработан электронный курс лекций по истории для II курса.

Вышеперечисленные электронные образовательные ресурсы при наличии необходимого оборудования обеспечивают проведение уроков различного типа: урок-объяснение нового материала (лекция); урок-семинар, основанный на самостоятельной подготовке учащихся; контрольный урок для выявления объема усвоенного учащимися материала; урок-обобщение в рамках повторения пройденного материала и подготовки к контрольному уроку. Мультимедиа ресурсы, представленные в электронном учебнике, дают возможность как самостоятельного углубленного изучения предмета учащимися, так и проведения интересных нестандартных уроков, повышение мотивации учащихся, обучения по индивидуальной образовательной траектории. Они значительно расширяют и дополняют содержание учебника.

Знакомство с новой методикой применения вышеперечисленных электронных образовательных компонентов побудило меня задуматься о её внедрении на своих уроках. Технология перевёрнутое обучение (flipped learning) предусматривает, что вместо обычного домашнего задания учащиеся самостоятельно проходят в формате аудио/видео уроков, презентаций, вебинаров, интерактивных тестов ту тему, которую должны были бы пройти в аудитории. [1] К материалу может прилагаться небольшое задание для того, чтобы учащийся сам мог себя проверить. А на уроке вместе с преподавателем выполняют практические задания, более подробно изучают тему, задают вопросы по теме, закрепляя теоретические знания, перевернув тем самым процесс обучения. После занятия дома завершаются практические задачи, выполняются тесты на понимание и закрепление пройденной темы. На уроке перевёрнутого класса у преподавателя появляется время для индивидуальной работы со студентами, что практически невозможно сделать в условиях традиционной системы образования, особенно если в аудитории находится более 10-15 человек. [2]

Основателями технологии являются учителя химии Аарон Самс и Бергманн. Дабы не стоять всё время у доски, объясняя новый материал, они записали и выложили видеолекции и обучающие занятия для учащихся старших классов в интернет. Этот способ понравился школьникам, и учителя всего мира, воодушевившись примером коллег, стали записывать свои видеолекции. [3]

По своей сути, на уроке давно применяются методы, когда обучающийся идёт «на опережение». Подготовка к деловой игре или семинару всегда связана с самостоятельным изучением нового для обсуждения в группе.

Рассмотрим применение электронных образовательных компонентов новой технологии Flipped Class на примере урока-экскурса по истории для

I курса на тему: «История XX века в судьбе А.И. Солженицына и его произведениях»

Творческие группы студентов – экскурсоводов, заранее получают задание просмотреть дома видеоматериал по определённому этапу маршрута экскурсии – этапу жизни и творчества А.И.Солженицына. По мере следования по маршруту на уроке приобретенные знания и полученные впечатления объединяются в одно целое: осмотренное вначале подготавливает студентов к восприятию последующего материала; логика построения подводит к выводам, которые завершают экскурсию. Экскурсия в формате презентации даёт возможность планового проведения независимо от доступа к сети Интернет; обилие гиперссылок на ресурсы сети позволяет превратить экскурсию в путешествие, перенаправляя на страницы текстов произведений писателя.

Урок-экскурс по истории для I курса на тему: «История XX века в судьбе А.И. Солженицына и его произведениях»



На уроке студенты заполняют таблицу, используя гиперссылки в презентации:

**«История XX века в произведениях Солженицына»**

Правители России	Произведения Солженицына	События, освещённые автором	Интерпретация событий автором

Следуя технологии перевернутого урока, я начала размещать лекции на образовательной платформе колледжа. Использую видеолекции известных учёных, ресурсов – например «Интернет-урок». Место, время, темп и количество просмотров обучающего видео учащийся определяет сам, дополнительные вопросы можно задавать мне на сайте группы. Видео сопровождается заданием

Сайт дистанционного образования ГБПОУ Нефтекамского машиностроительного колледжа

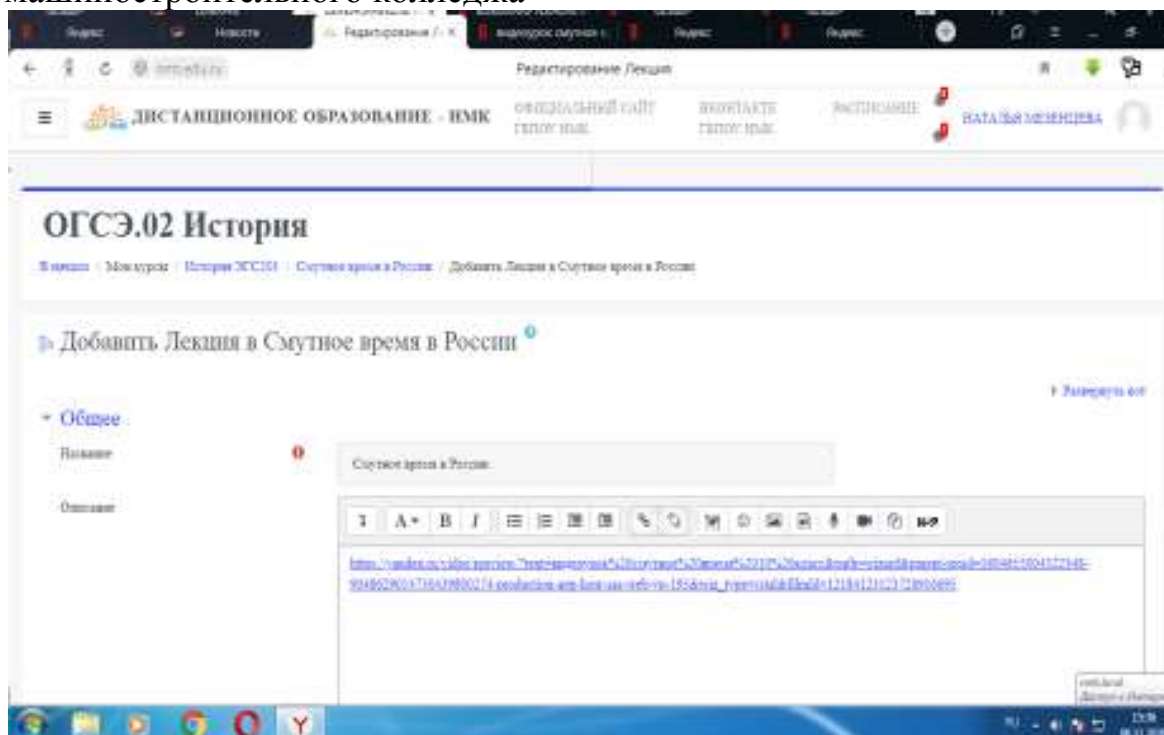

Аудиовизуальные, информационно-коммуникационные технологии, видео технологии и диалоговые технологии превращаются сегодня в базу для формирования структуры новой образовательной среды. Они обладают огромными возможностями к обновлению процесса обучения, так как интенсифицируют активное взаимодействие преподавателя и студента во время аудиторных занятий и самостоятельного обучения. Применение электронных образовательных ресурсов – это вызов времени, но главное место в учебном процессе принадлежит преподавателю. Как бы ни был взлелеян и рассчитан урок, как бы основательны ни были поставленные задачи, утративший эмоционального заряда, он будет бесполезен. Это возможно только сделать преподавателю в непосредственном контакте со студентами.

## ЛИТЕРАТУРА

1. «Перевернутый класс» – инновационная модель обучения // Учительская газета. Независимое педагогическое издание [Электронный

ресурс]. – URL: [http://www.ug.ru/method\\_article/876](http://www.ug.ru/method_article/876) (дата обращения: 26.10.2020).

2. Научная статья «Перевернутый класс» – инновационная модель обучения. URL: [http://www.ug.ru/method\\_article/876](http://www.ug.ru/method_article/876) (дата обращения: 26.10.2020)

3. «Перевернутый класс» – окно в обучение 21 века! URL: <https://etutorium.ru/blog/perevernutyj-klass> (дата обращения: 12.10.2020)

© Мезенцева Н.Г., 2020

**УДК 378.147**

*Миронова И.В., д.б.н., профессор,  
Чернышенко Ю.Н., к.х.н., доцент,  
Ярмухамедова Э.И., к.х.н., доцент  
РФ, г. Уфа, ФГБОУ ВО «Башкирский ГАУ»*

### **ОПЫТ ИСПОЛЬЗОВАНИЯ ДИСТАНЦИОННЫХ ОБРАЗОВАТЕЛЬНЫХ ТЕХНОЛОГИИ НА ПРИМЕРЕ ФАКУЛЬТЕТА ПИЩЕВЫХ ТЕХНОЛОГИЙ**

Дистанционное обучение получает все более широкое распространение в современной системе образования в связи с последними мировыми событиями. При организации образовательного процесса оно позволяет гибко регулировать учебную нагрузку и активизировать самостоятельную познавательную деятельность обучающихся [1-3].

Цель данной статьи – обобщение опыта применения дистанционных образовательных технологий (далее, ДОТ) кафедры технологии мясных, молочных продуктов и химии факультета пищевых технологий ФГБОУ ВО «Башкирский ГАУ».

На кафедре технологии мясных, молочных продуктов и химии для студентов очного обучения преподается 88 дисциплин, при этом на долю лабораторных работ приходится более 50% от объема всей аудиторной работы.

В дистанционном обучении используется система Moodle как платформа для размещения информационных материалов, предназначенных студентам при подготовке к занятиям (календарно-тематических планов лекционных, семинарских занятий, списка рекомендуемой литературы, электронных документов для изучения, вопросов для подготовки к промежуточной аттестации и др.); средства для организации инновационных видов коллективной и групповой работы студентов (форумов, чатов, вики, видеоконференций и пр.); как системы компьютерного тестирования для подготовки, проведения тестов и анализа полученных результатов; как коммуникационной технологии для

своевременного решения с преподавателем возникающих у студентов вопросов; как средства систематизации и структурирования учебного материала по дисциплине.

При проведении лекционных занятий в дистанционном режиме преподаватели факультета выбирают несколько вариантов. Одним из них является презентации, где особое внимание уделяется наглядности представления материала на слайдах.

Проведение лекций в форме презентаций упрощает обращение к нормативным документам посредством гиперссылок (рисунок 1).



Рис. 1. Преподавание дисциплины «Технология молока и молочных продуктов»

Дистанционные лекционные занятия проводятся через видеосвязь с обучающимися в режиме онлайн. Преподаватель организывает конференцию на платформе Zoom, размещает ссылку на своей странице и объясняет новый материал. Для того чтобы студент почувствовал свое присутствие в аудитории преподаватели факультета записывают видеолекции или фрагменты по наиболее сложным вопросам в аудиториях. Чтобы такая форма проведения лекционного занятия не звучала как монолог, задействуют классную доску (рисунок 2).

Самый наглядный способ демонстрации теоретического материала, особенно это касается технологических дисциплин, это видеосюжеты с реального производства. Сразу хотелось бы дать пояснение, что такой просмотр рассчитан не всю лекцию, а занимает несколько минут (рис. 3).

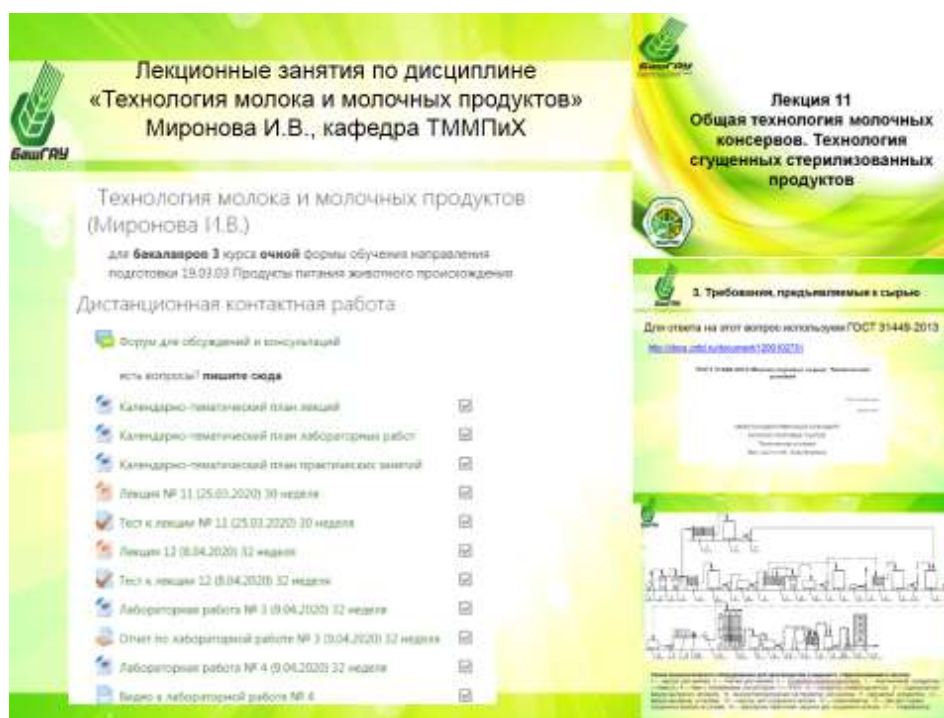

Формой контроля степени усвоения лекционного материала, не зависимо от способа его представления студентам, чаще всего является тестирование по каждой теме.

Организация практических занятий предусматривает изучение методических материалов, которые также, как и лекционный материал, размещается в электронной информационной образовательной среде университета. Многие темы практических занятий направлены на решение специфических задач по профилю избранного направления. Для этого преподаватели в аудиториях университета заранее записывают видео с пояснениями по методике решения задач, либо объяснение проводится на платформе Zoom (рисунок 4).



Рис. 2. Видеолекция по дисциплине «Химия»



Рис. 3. Дисциплина «Технология переработки птицепродуктов»

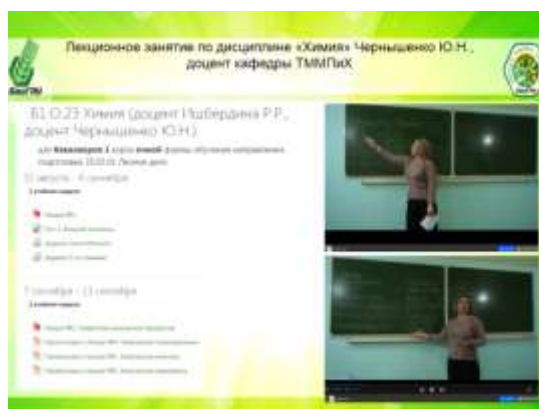

Рис. 4. Дисциплина «Технология переработки птицепроductов»

Пожалуй, самым сложным этапом при организации обучения в дистанционном формате является проведение лабораторных работ. Понимаем, что дистанционные работы не являются полноценной заменой лабораторных исследований, проводимых в стенах университета под руководством преподавателя. Студенты лично не проводят реальные опыты, не могут допустить ошибки в эксперименте, а, следовательно, не могут их исправить.

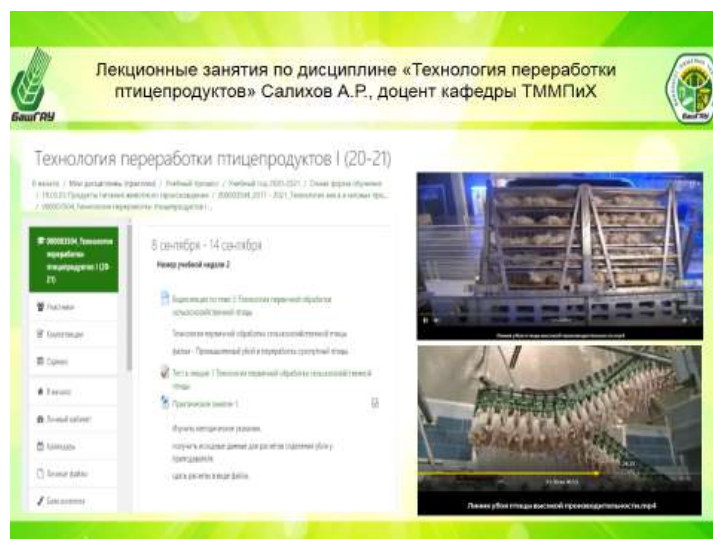

Рис. 5. Дисциплина «Неорганическая и органическая химия».

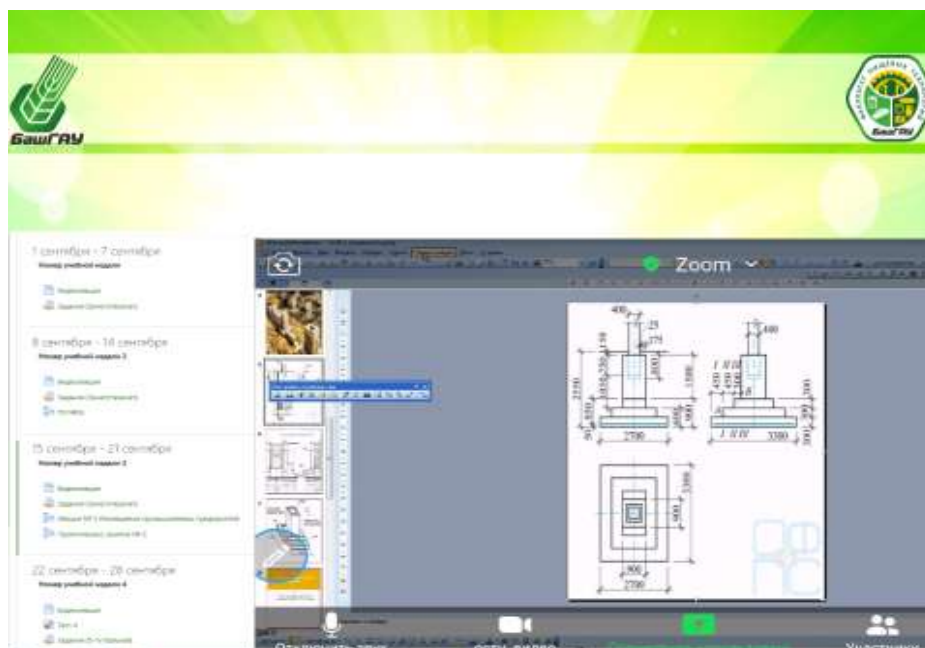
Чтобы выйти из положения преподаватели обращаются к внешним источникам, используя обучающие или тематические видеоролики.

Студенты знакомятся, например, с устройством и принципом работы разных моделей оборудования, а также различными методиками исследований сырья и готовой продукции. Хотелось бы отметить, что немаловажная роль в организации учебного процесса в сложившихся обстоятельствах принадлежит нашим базовым предприятиям. Они позволяют нашим преподавателям записать для учебных целей видео проведения лабораторных исследований и отдельных производственных циклов.



Рис. 6. Дисциплина «Методы исследования сырья и готовой продукции»

Анализ различных способов проведения лабораторных работ показал, что существует еще один способ их организации, как виртуальная лаборатория – это компьютерные программы, позволяющие выполнять эксперименты и получать результаты без непосредственного использования реальных лабораторных установок и приборов.

Обобщая все вышесказанное, хотелось бы выделить несколько значимых, на наш взгляд, проблем, которые возникают у нас при организации проведения дистанционных занятий. Сложно записывать видеосюжеты, требуются специальные навыки монтажа и дополнительное

время; в одном кабинете невозможно проводить занятия одновременно несколькими преподавателями; нет возможности организовать ВКС в аудитории или лаборатории из-за отсутствия интернета.

Все это не лучшим образом отражается на качестве получаемых компетенций в части практических навыков.

#### **ЛИТЕРАТУРА**

1. Носова С.С. Экономическая теория. дистанционное обучение / С.С. Носова // учебное пособие для студентов высших учебных заведений, обучающихся по направлению "Экономика" и экономическим специальностям для всех форм обучения / С. С. Носова. Москва, 2008.

2. Турышева Е.В. Элективная дисциплина по физической культуре и спорту в ВУЗЕ / Е.В. Турышева, А.У. Бакирова, Р.М. Хабибуллин // Приднепровский научный вестник. 2018. Т. 5. № -5. С. 037-043.

3. Никифорова Е.И. От портала дистанционного образования к электронной системе дистанционной поддержки обучения // Е.И. Никифорова / NovaInfo.Ru. 2015. Т. 1. № 39. С. 250-253.

© Миронова И.В., Чернышенко Ю.Н., Ярмухамедова Э.И., 2020

**УДК 378.1**

*Поподько А.А. , студент  
Вильданов Р. Р., доцент  
РФ, г. Уфа, ФГБОУ ВО «УГНТУ»*

### **ПРЕИМУЩЕСТВА И НЕДОСТАТКИ ДИСТАНЦИОННОГО ОБУЧЕНИЯ**

Интернет с каждым годом все активнее проникает в нашу жизнь [2]. Не осталось в стороне и сфера образования, новые технологии все активнее внедряются в процесс обучения. Дистанционное обучение – это форма получения образования наряду с очной и заочной, при которой в образовательном процессе используются лучшие традиционные и инновационные методы, средства и формы обучения, основанные на компьютерных и телекоммуникационных технологиях. [1].

В России дистанционное обучение стало применяться после выхода приказа Минобразования РФ в 1997 году «О проведение эксперимента в области дистанционного образования». Данный метод позволил уточнить методы и направления дистанционного обучения, а также получил поддержку от научно-педагогической общественности, что в свою очередь позволило охватить более ста тысяч обучающихся. Доступность и возможность использования компьютеров и инновационных технологий в XXI веке также сыграли ключевую роль, для реализации этой идеи.

На сегодняшний день дистанционное образование доказало свою значимость и востребованность. Благодаря такой системе обучения люди

стали получать знания находясь в любой точке мира. В России же такая форма обучения стала актуальной, учитывая местоположение страны, по той причине, что граждане, которые не могли посещать учебные заведения, в связи с ограниченными возможностями здоровья и отсутствием условий для обучения получили такой шанс.

Довольно много высших учебных заведений России осуществляют обучение при помощи интернет-технологий. Это Московский государственный университет им. М.В. Ломоносова, Высшая школа экономики, Финансовый университет при правительстве РФ и т.д.

Дистанционное образование применяется в таких областях, как: подготовка школьников к поступлению в ВУЗы, повышение квалификации преподавателей, переподготовка кадров, получение дополнительного образования.

Но наибольшую популярность дистанционное образование в Российской Федерации получило в период распространения пандемии. Большинство учебных заведений и школ были вынуждены прибегнуть к такой системе обучения. Многим преподавателям пришлось организовывать учебный процесс посредством интернет-технологий.

Переход на такую форму преподавания повлек за собой массу проблем. Пожалуй, главной из них стала неподготовленность различных образовательных учреждений. А также, нехватка технического оснащения и отсутствие подготовки педагогов к такой форме учебного процесса. Для многих учителей и преподавателей работа в сети представляет проблему: нужно научиться взаимодействовать с различными ресурсами и инструментами. Нет возможности общаться со студентами и школьниками «лично». Также большинство педагогов считают, что такая система может лишить их работы и не является качественной.

По итогу, дистанционное обучение в России развивается медленно в сравнении с другими странами. Это связано с тем, что новые технологии еще не до конца освоены, а также с тем, что большинство учителей опирается на старую модель обучения и оценивания знаний.

Для работы в условиях дистанционного образования многим высшим учебным заведениям и школам пришлось разработать платформы, которые были бы понятны и способствовали получению наилучшего образования в такой ситуации. Но даже с их наличием, довольно часто учащиеся не хотят их воспринимать. Посещение занятий тоже снижается, что ведет к не усваиванию материала.

Однако, помимо вызовов и проблем новый формат обучения предоставил широкий спектр возможностей для изменения и совершенствования образовательных систем, для которых критическая ситуация создает форсированные условия [3].

Так, например, дистанционное образование способствовало усваиванию учащимися материала самостоятельно, семьи смогли стать более мобильными, исчезла необходимость в репетиторах.

Также технологии дистанционного обучения способствовали расширению обучения по многим критериям. У большинства студентов появилась возможность обучаться наравне со студентами других профилей обучения, работающим студентам представилась возможность получения знаний без отрыва от работы. Многие учащиеся смогли получать знания находясь у себя дома, что снизило расходы на материальные ресурсы.

Минусы дистанционного обучения не так многочисленны, как может показаться на первый взгляд. Перечислим некоторые из них— необходимость разбираться в цифровых технологиях, недостаток личного общения, необходимость работать с мотивацией учеников, нет гарантий самостоятельного выполнения заданий, отсутствие практических работ по некоторым предметам.

Таким образом, у дистанционного образования есть как плюсы, так и минусы. В первую очередь это возможность предоставлять услуги населению и иностранцам с помощью интернета на любом расстоянии от учебных учреждений.

Школьники и студенты учатся обрабатывать большие объемы информации, самостоятельно анализировать их, учатся работать в группах. Также такая система способствует систематическому взаимодействию с преподавателем.

Дистанционное образование позволяет реализовать два основных принципа современного образования: образование для всех образование через всю жизнь [4]. Также может рассматриваться как самостоятельная форма обучения XXI в., как инновационный компонент очного и заочного образования.

## ЛИТЕРАТУРА

1. Андреев А. А. К вопросу об определении понятия «дистанционное обучение» [Электронный ресурс]. Режим доступа: [http://www.e-joe.ru/sod/97/4\\_97/st096.html](http://www.e-joe.ru/sod/97/4_97/st096.html)

2. Вильданов Р.Р. Интернет как средство коммуникации в политике // Наука, образование, молодежь в современном мире: Материалы Международной научно-методической конференции (Москва, 26-27 мая 2016 г.), часть 2 – М.: Издательский центр РГУ нефти и газа (НИУ) имени И.М. Губкина, 2016. – 128 с. С. 102-107.

3. Полат Е. С., Бухаркина М. Ю., Моисеева М. В. Теория и практика дистанционного обучения: учеб. пособие для студентов высших педагогических учебных заведений / под ред. Е. С. Полат. М.: Издательский центр «Академия», 2004

4. Овсянников В. И. Дистанционное образование в России: постановка проблемы и опыт организации. М.: РИЦ «Альфа»; МГОПУ им. Шолохова, 2001

5. Канава В. «Достоинства и недостатки дистанционного обучения через Интернет, URL: [http:// www.curator.ru/doplus.html](http://www.curator.ru/doplus.html) (дата обращения – 18.11.20)

6. Закон «ОБ образовании» РФ № 3266-1. Ст. 32 <http://ru.wikipedia.org> (дата обращения. 18.11.20).

© Поподько А.А., Вильданов Р.Р., 2020

## **УДК 378.1**

*Сивак К. И., студент*  
*Вильданов Р.Р., к.п.н., доцент*  
РФ, г. Уфа, ФГБОУ ВО «УГНТУ»

## **ПЛЮСЫ ЦИФРОВОЙ ТРАНСФОРМАЦИИ ОБРАЗОВАНИЯ**

Современное общество уже давно приступило к своему переходу в цифру. Появление телефонов, которые во многом сейчас заменяют своего более крупного собрата - компьютер, они так же заменяют нам живое общение благодаря сообщениям, аудио и видео звонками. Появление социальных сетей, в которые ты можешь быстро загрузить желаемую информацию о себе, чтоб все «друзья» узнали и увидели, либо найти нужную информацию про другого человека. Появление интернета, который для нас стал огромной международной библиотекой знаний. В школах устанавливают электронные доски, в которых гораздо больше возможностей, чем у обычных и многое другое.

Постепенно люди начали общаться через специальные приложения, естественно это задело и сферу образования. У учеников есть номера учителей и возможность легко связаться с ним в приложении, чтоб что-то спросить, предупредить, отправить. Постепенно лекционные материалы начали обретать формат презентации для наглядности и большего удобства. Образование начало свою цифровую трансформацию, однако, нельзя не отметить огромное влияние коронавируса на данную сферу жизни. Абсолютно каждый столкнулся с тем, что вынужден сидеть в четырех стенах и не имеет возможности ездить в свое учебное учреждение, ровно, как и преподаватели. Это привело к мощному и огромному скачку в изменение образовательной системы и ее приближению к онлайн образованию.

Сейчас все лекции переходят в видео конференции, все практические и работы в команде так же проводятся в цифровом мире. Вследствие таких изменений преподавателям приходится менять свой стабильный подход к занятиям, потому что удержать на себе внимание студента в онлайн

формате гораздо сложнее, чем в очном режиме. А учеников и студентов такой формат учит тайм менеджменту и самостоятельности. В такой системе если преподаватель сумеет составить правильный и интересный план занятий, то активность «аудитории», вовлеченность и усваиваемость информации не только не пропадет, но и в разы возрастет. Преподаватель может задействовать ресурсы интернета. Допустим в начале обсуждения уже пройденной темы, далее изучение новой в формате презентации для большей наглядности и удобства для студентов в случае помех звука или отставания в записях. Затем просмотр видео по теме, обсуждение самой темы и видео, деление на группы для социализации и обучения работы в команде над общими проектами и выступление, дальнейшее обсуждение и оценивание выступлений. Такой подход, я считаю, дает даже большие плоды, чем очные лекции.

Хочу отметить плюсы онлайн образования:

- самостоятельный тайм менеджмент учеников и студентов
- доступность

Не все живут рядом со школами/ университетами, не у всех есть возможность ездить либо посещать очные занятия, в интернете множество интересной и полезной информации по изучаемым темам.

- самостоятельность
- обучение ведению «деловой переписки»
- стремление к саморазвитию

Чем больше развивается цифровое образование, тем больше появляется направлений, тем, профессий, разных подходов и объяснений, человек может найти абсолютно любую интересующую его тему и изучить ее.

- возможность самовыражения

«К сожалению, подстройка под каждого ученика невозможна, это сложно и дорого, обучение – в некоторой степени конвейер. При этом в традиционной школе обучение чем дальше, тем больше сводится к сдаче стандартизованных тестов, что не оставляет пространства для маневра».

[1]

- возможность разной подачи одного материала

«Тем не менее, цифровая трансформация образования может помочь каждому ученику выбрать, в какой форме он лучше осваивает материал – кому-то лучше подходит тематическая игра, кто-то хочет посмотреть видео, а кому-то проще всего просто прочитать или прослушать объяснения учителя. К сожалению, все мы знаем учеников и студентов, которые в школе просто просиживают штаны, и потом дома самостоятельно изучают материал (или им объясняют родители) – тот стиль подачи информации, которая практикуется в традиционных учебных заведениях, этим учащимся не подходит, до них информация доходит другими путями». [1]



- экономия времени

Время, которое ученик тратит на сборы и дорогу, он может потратить на изучение нового материала, либо повторение уже пройденного.

В дальнейшем развитие образование в цифре возможны изучения тем, допустим, в VR реальности. Группой вы переноситесь в нужное место и изучаете. Можно создать программы абсолютно для разных профессий и проводить как лекции, так и практики. Допустим, вы надеваете очки виртуальной реальности и вместе с группой под руководством педагога изучаете географию страны, виртуально находясь в ней. Преподаватель наглядно показывает весь рассказываемый материал. Или воссоздается место преступления и криминалисты должны в виде практики найти улики, изучить окружающую обстановку и тд. Это не только отличный вариант в преподавании и практике, но и в социализации людей, а так же это было бы очень интересно.

«Технологии виртуальной реальности делают обучение более наглядным, более активным, полнее вовлекают учащихся в учебный процесс. Они облегчают и упрощают совместную работу людей, которые находятся на расстоянии». [2, стр. 158]

«Изучение естественно-научных дисциплин. Очки виртуальной реальности позволяют учащимся оказаться в научных лабораториях, наблюдать и проводить реалистичные виртуальные эксперименты, взаимодействовать с макро- и микрообъектами, совершать путешествия в мир математических объектов и проч.

Изучение гуманитарных дисциплин. Обучаемые получают возможность посетить музеи и места исторических событий, общаться с виртуальными моделями исторических личностей, реконструировать события прошлого и т.д.

Отработка навыков. Модели в виртуальной реальности дают обучаемым возможность безопасно и не страшась возможных ошибок формировать такие умения, выработка которых в реальных условиях чревата опасностями или сталкивается с другими ограничениями (доступность оборудования, высокая стоимость выполнения работ, опасность для других людей и проч.). Например, MR-приложения уже используются при обучении в области медицины». [2, стр. 160]

Делая вывод из всего выше сказанного, я считаю, что за онлайн образованием – будущее. Оно будет очень удобно при дальнейшем улучшении и развитии. Мир изменчив, люди должны быть гибкими и не держаться за старые порядки.

## ЛИТЕРАТУРА

1. Статья «Цифровая трансформация в образовании: тренды 2020 года» / Жанна Хабдулхабар. Ссылка на источник: <https://informburo.kz/stati/7-mln-uchashchihsya-centralnoy-azii-brosyat-shkolu->

[i-vuz-kak-pandemiya-povliyala-na-obrazovanie.html](http://i-vuz-kak-pandemiya-povliyala-na-obrazovanie.html) (Дата обращения: 19.11.2020)

2. «Трудности и Перспективы Цифровой Трансформации Образования» / Я. И. Кузьминов, И. Д. Фрумин «Трудности и Перспективы Цифровой Трансформации Образования». Ссылка на источник: [https://ioe.hse.ru/data/2019/07/01/1492988034/Cifra\\_text.pdf](https://ioe.hse.ru/data/2019/07/01/1492988034/Cifra_text.pdf) (Дата обращения: 19.11.2020)

© Спивак К.И., Вильданов Р.Р..2020

**УДК 004.853**

*Тархов С.В., д.т.н., профессор,  
РФ, г. Уфа, ФГБОУ ВО «УГАТУ»;  
Тархова Л.М., к.т.н., доцент,  
Урманов В.Г., к.т.н., доцент  
РФ, г. Уфа, ФГБОУ ВО «БГАУ»*

## **УПРАВЛЕНИЕ УЧЕБНЫМ КОНТЕНТОМ В СИСТЕМАХ ДИСТАНЦИОННОГО ОБУЧЕНИЯ**

В настоящее время образовательная система России характеризуется качественной модернизацией всех основных ее компонентов, включая организацию учебного процесса во всех его видах и формах. При этом современные реалии требуют широкого и всестороннего внедрения в учебный процесс систем дистанционного обучения, базирующихся на использовании информационных коммуникационных технологий обучения [1].

В докладе рассмотрен оригинальный подход к созданию интерактивных учебно-методических и информационно-справочных материалов, представляемых в виде агрегативных электронных учебных модулей (ЭУМ), включающих в свой состав комплект гипертекстовых учебно-методических, информационных и справочных материалов, а также скриптовые сценарии управления интерактивным обучением и сборки контента по результатам контроля усвоения материала на основе тестирования [2]. Агрегативные ЭУМ могут быть представлены:

- в виде гипертекстовых структур, хранимых в базе данных учебного контента в системе электронного обучения (СЭО);
- в виде единых файлов в формате скомпилированного гипертекстового руководства.

В первом случае доступ к агрегативным ЭУМ обучающийся может получить в локальной сети учебного заведения или подключившись к СЭО по Internet. Во втором случае агрегативные ЭУМ используются как автономные интерактивные информационно-справочные и учебные

материалы, с которыми обучающийся может работать на компьютере без каких-либо сетевых подключений [3, 4].

Концепция создания и применения в учебном процессе агрегативных ЭУМ базируется на следующих концептуальных положениях [5]: а) всестороннее внедрение технологий дистанционного обучения в традиционный учебный процесс, направленное на повышение эффективности управления обучением при интенсификации учебного процесса и высоких требований к качеству подготовки обучающихся; б) интегративный подход к формированию агрегативных автономных ЭУМ, в состав которых включен учебный контент, и скриптовые сценарии (программные процедуры), позволяющие реализовать эффективные механизмы управления обучением; в) адаптивное управление интерактивным обучением путем коррекции контента на основе контроля усвоения учебного материала, реализуемое за счет семантической связи обучающихся и контролируемых дидактических единиц; г) контентно-независимая структура ядра агрегативного ЭУМ, инвариантная к внешней информационно-образовательной среде, базирующейся на использовании стандартов в области современных образовательных, информационных и коммуникационных технологий.

Программное ядро реализует управляющие воздействия в процессе работы обучающегося с агрегативными ЭУМ посредством скриптовых сценариев, выполняющих обработку учебного контента. Переходы могут осуществляться при наступлении событий, активизированных одним из перечисленных ниже действий пользователя: а) воздействие обучающегося на управляющий элемент интерфейса агрегативного ЭУМ для перехода к выбранному блоку с учебно-методическим или информационно-справочным материалом; б) ответ обучающегося на запрос, выданный со стороны агрегативного ЭУМ; в) по результатам выполнения обучающимся заданий, включенных в состав агрегативного ЭУМ; г) по результатам контроля знаний обучающегося на основе интерактивного тестирования в агрегативном ЭУМ.

Педагогические измерительные материалы в виде интерактивных тестов, реализованные в агрегативном ЭУМ, необходимые для измерения уровня усвоения учебного материала включают набор тестовых заданий закрытого и открытого типа: «выбор», «соответствие», «установление определенной последовательности», «ввод ответа». По окончании тестирования, обучающемуся доступны интегральные результаты по тесту и подробный разбор его результатов. На основе тестирования в агрегативном ЭУМ с использованием программных процедур управления обучением и объектов учебно-методической информации для обучающегося собирается индивидуализированный учебный контент. Обучающийся может перейти к разделам не усвоенного им в процессе обучения учебного контента, используя при этом прямые ссылки,

сформированные агрегативным ЭУМ по результатам тестирования. В процессе работы с автономным агрегативным ЭУМ в результате прохождения теста может возникнуть ситуация, когда информация, соответствующая зафиксированному уровню знаний и потребностям обучающегося, не содержится в скомпилированном автономном агрегативном ЭУМ. В этом случае обучающемуся предлагается переход на фрагмент «дополнительная теория», в качестве которой могут выступать ссылки на сетевые образовательные ресурсы, представленные в Internet, или же подключение к СЭО для активизации нового запроса на генерацию агрегативного ЭУМ с необходимой информацией. Использование фрагмента «дополнительная теория» требует подключения к СЭО и/или ресурсам Internet в режиме on-line.

В качестве примеров в докладе рассмотрены автономные агрегативные ЭУМ по дисциплинам «Инженерная графика» и «Информатика». Например, автономный агрегативный ЭУМ по дисциплине «Инженерная графика», тема «Нанесение размеров на чертежах» [6, 7] позволяет: изучить требования стандарта ЕСКД ГОСТ 2.307-68, устанавливающего правила нанесения размеров на чертежах деталей и изделий; в интерактивном режиме обучить правилам простановки размеров на чертежах деталей и изделий на основе типовых примеров; провести разбор типовых ошибок, допускаемых при простановке размеров на чертежах деталей и изделий; провести интерактивный контроль усвоения учебного контента по теме «Нанесение размеров на чертежах» с детальным разбором результатов контроля и возможностью сборки для обучающегося неусвоенного им учебного контента. Учебный контент систематизирован и структурирован, включает 18 основных разделов. Агрегативный ЭУМ содержит большое количество иллюстраций (более 100), для которых разработаны карты разметки, что значительно облегчает восприятие учебного контента и позволяет реализовать управление интерактивным обучением.

Как показывает практика, использование агрегативных учебных модулей положительным образом сказывается на качестве подготовки специалистов [8,9], поскольку существенно повышает эффективность усвоения учебного контента.

## ЛИТЕРАТУРА

1 Дмитриев, А. И. Проблемы дистанционного обучения, проведения контроля успеваемости и аттестации обучающихся в условиях пандемии // В сборнике: VI Педагогические чтения, посвященные памяти профессора С. И. Злобина. В сборнике опубликованы материалы педагогических чтений, посвященных памяти профессора С. И. Злобина. – Пермь, – 2020. – С. 35\_38.

2 Минасова, Н. С., Тархов, С. В., Тархова, Л. М. Управление контентом учебных дисциплин в системах электронного обучения на

основе метода структурирования изображений // *Фундаментальные исследования*. – 2015. – №7. – С. 338–342.

3 Минасова, Н. С., Тархов, С. В., Тархова, Л. М. Модели формирования и практическая реализация скомпилированных учебных модулей в системе электронного обучения // *Открытое образование*. – Москва, – 2006. – №5. – С. 21–29.

4 Тархова, Л. М. проектирование и компиляция электронных информационно-справочных материалов по инженерной графике // *Информационные технологии моделирования и управления*. – 2005. – № 7 (25). – С. 950–955.

5 Минасова, Н. С., Тархов, С. В., Тархова, Л. М. Использование карт разметки графических образов для управления учебным контентом // *Информационные технологии моделирования и управления*. – Воронеж. – Научная книга. – 2006. – №3 (28). – С. 301–306.

6 Тархова, Л. М., Ефимова, Г. М. Использование современных компьютерных технологий в учебном процессе по начертательной геометрии // В сборнике: *Инновационные методы преподавания в высшей школе. Материалы Всероссийской научно-методической конференции с международным участием. Министерство сельского хозяйства Российской Федерации, Башкирский государственный аграрный университет*. – 2012. – С. 111–113.

7 Тархов, С. В., Тархова, Л. М. Электронное учебное пособие по инженерной графике «Нанесение размеров на чертежах» // *Хроники объединенного фонда электронных ресурсов "Наука и образование"*, – № 5, – 2011. URL: <http://ofernio.ru/portal/newspaper/ofernio/2011/5.doc> (дата обращения: 12.10.2020).

8 Тархова, Л. М. Создание и применение в учебном процессе интерактивных информационно-справочных и учебных материалов // В сборнике: *Инновационные методы преподавания в высшей школе. Материалы Всероссийской научно-методической конференции с международным участием. Министерство сельского хозяйства Российской Федерации, Башкирский государственный аграрный университет*. – 2012. – С. 110–111.

9 Ахметьянов, И. Р. Повышение эффективности использования наглядных пособий в учебном процессе // В сборнике: *Инновационные подходы к преподаванию дисциплины "Тракторы и автомобили" материалы Международной научно-методической конференции, посвященной 60-летию кафедры «Тракторы и автомобили»*. Башкирский государственный аграрный университет. – 2013. – С. 26–27.

© Тархов С.В., Тархова Л.М., Урманов В.Г., 2020

## **ПРИМЕНЕНИЯ СИСТЕМЫ ДИСТАНЦИОННОГО ОБУЧЕНИЯ ПО ДИСЦИПЛИНЕ «ФИЗИЧЕСКАЯ КУЛЬТУРА И СПОРТ**

В наши дни национальный спорт выступает в качестве немаловажной составляющей престижа государства.[8,с.69]. По этой причине одним из приоритетных направлений социальной политики в России является развитие физической культуры и спорта. Большая роль в этом процессе у физкультурного образования на уровне вуза. В настоящее время за рубежом и в нашей стране идет активное внедрение одной из перспективных и достаточно эффективных форм получения образования – системы дистанционного обучения. Обучение приобретает интерактивный характер, повышается интенсивность учебного процесса, значительную роль играет самостоятельная деятельность обучающихся. В таких условиях растет значимость электронных обучающих систем, позволяющих прививать студентам вузов навыки самостоятельной работы, способности ориентироваться в потоке постоянно обновляющейся информации, структурировать и оптимизировать учебный процесс [4, с.51].

Процесс цифровизации образовательной среды, в том числе и вузов, равно как и развитие дистанционных образовательных технологий, начался более 30 лет назад. Дистанционное обучение позволяет студентам, в том числе и с ограниченными возможностями, и иным категориям студентов, не имеющих возможности обучаться очно, получить необходимый уровень образования.[3,с.414]. Однако существующие трудности, которые препятствуют более широкому распространению дистанционной формы обучения, имеют педагогический, психологический, экономический и правовой характер.

Программа дисциплины «Физическая культура и спорт» предполагает собой повышение двигательных и функциональных навыков студентов, получение знаний о повышении работоспособности и способах укрепления здоровья.[7,с.75]. В основном, в процессе физического воспитания усвоение теоретических основ происходит за счет лекционного блока и самостоятельной отчетной письменной и мультимедийной работы студентов (рефераты, эссе, тезисы, презентации). Однако данные формы образовательного процесса показывают недостаточную эффективность, необходим поиск инновационных методов обучения. Этому и многим другим современным требованиям удовлетворяют именно дистанционные формы [5,с.60].

Занятия со студентами УГНТУ г. Салават проводятся в дистанционном формате с использованием системы Moodle.

Дистанционный курс «Физическая культура и спорт» в среде Moodle включает в себя несколько отдельных модулей.

В учебном процессе в дополнение к среде Moodle были использованы разного рода технические средства обучения, такие как системы интерактивного контроля уровня сформированности соответствующих компетенций; электронные образовательные ресурсы; мобильные приложения; средства коммуникации (блоги, форумы, вебинары); обучающие средства в видео- и аудиоформате и др. [6,с.215].

Эти составляющие дистанционного курса «Физическая культура и спорт» в среде Moodle делают возможной организацию самостоятельной работы студентов и позволяют осуществлять самостоятельный контроль уровня усвоения учебного материала по прохождении каждого модуля. На зачёте при выставлении суммарного рейтинга учитывались результаты текущей, промежуточной и итоговой аттестаций. Критерии выставления оценок были заранее известны: оставление комментариев на форумах, пройденных контрольных тестов, степень активности на вебинарах и виртуальных лекциях. [2,с.166].

Применение системы ДО в рамках теоретического изучения дисциплины «Физическая культура и спорт» положительно влияет на уровень знаний студентов вуза. Процесс усвоения учебного материала посредством дистанционной формы эффективнее стандартной лекционной. Студенты получают знания, которые помогают им успешно выполнять требования зачёта теоретического раздела по физической культуре. Реализация программы с элементами самостоятельной работы студентов вуза, обладает определёнными преимуществами, позволяющими эффективно решать воспитательные и образовательные задачи. [1,с.16].

Для поддержания физической активности студентов, нами было предложено проведение дисциплины «Физическая культура» в такой форме: перед началом занятия предлагается комплекс упражнений для растяжки разминки;

- предлагается комплекс упражнений для разных группы мышц, в котором конкретное количество выполнений и подходов, а также дано описание техники выполнения.

- студент должен выполнить и зафиксировать на видео, которое отправляет преподавателю;

- студент придумывает и выполняет свой комплекс упражнений и присылает видео ролик преподавателю с описанием выбранных упражнений;

Дистанционное образование в рамках физической культуры, прежде всего, связано с теорией, а практические задания на расстоянии от педагога выполнять очень проблематично. Представляется, что особое значение при дистанционном методе обучения необходимо отдать творческому теоретическому заданию. Дистанционное обучение квалифицируется

увеличением времени проведения за компьютером, как студентов, так и преподавателей, что никак не может благоприятно влиять на их физическое состояние.

#### ЛИТЕРАТУРА

1. Билалова Д.Н. Анализ морфемной структуры научно-технических терминов на примере английского языка: сб. науч.статей VII Межд. науч.-метод. конф.; отв.ред.Н.В.Беляева. – 2019. – С.16-18.
2. Билалова Д.Н. Изучение аффиксоидов и их аналогов в английском языке / Д.Н. Билалова, Г.Н.Каскинова // Современное педагогическое образование. – 2019. – №11.– С.166-170.
3. Билалова Д.Н. Особенности обучения английскому языку в техническом вузе / Д.Н. Билалова, Ю.А. Байгузина, А.Р.Гайсаров // сб. труд. IV Межд. науч.-практ. конф.; отв.ред.А.Л.Галиев. – 2019. – С.413-416.
4. Карпова О.Л. Педагогическое содействие самообразовательной деятельности студентов. / О.Л. Карпова // Высшее образование сегодня.2008.№7.С.51-54.
5. Карпова О. Л. Концептуальные основы содействия развитию самообразовательной деятельности студентов. Сибирский педагогический журнал. – 2009. – №3. – С.59-65.
6. Карпова О.Л. Проектирование учебного процесса на основе использования дистанционных технологий / О.Л. Карпова, С.П. Еремеева // Сибирский педагогический журнал. – 2013. – №4. – С.212-216.
7. Назметдинова С.И. Статистика спортивных достижений / С.И. Назметдинова, И.П. Уйманова // Мат.межд. науч.-мет. конф., посвящ. XXXI летним Олимп.играм.– 2016. – С.75-80.
8. Уйманова И.П. Конкурентоспособность специалиста как фактор развития экономики: сб. трудов межд. науч.-техн. конф. в 2-х томах. – 2017. – С.68-70.

©Уйманова И.П., 2020

**УДК 377.014**

*Фаритова Л.Х., к.тех.н., доцент,  
РФ, г. Уфа, ФГБОУ ВО УГНТУ*

#### **ОСОБЕННОСТИ ДИСТАНЦИОННОГО ОБУЧЕНИЯ В ДИЗАЙНЕ ОБРАЗОВАНИИ**

Современные условия функционирования учебного процесса в условиях пандемии во всех учебных заведениях, в том числе ведущих подготовку выпускников по направлению «Дизайн», поставили необходимость решения актуальных вопросов дистанционного обучения, его организации в плане методического, технического и программно-



информационного обеспечения. Также, они обуславливают переосмысления перемен в плане организации учебного процесса, на взаимодействие с руководителями, коллегами и студентами.

Дистанционное обучение предусматривает пересмотр многих классических подходов к традиционным методикам, предполагая выполнение большого объема работ по реформированию и адаптации учебно-методических материалов, а также его информационной и технической поддержки. Достаточно простое представление об этом процессе интерпретируется, примерно, таким образом - загрузить методические разработки в сети Интернет, рассчитывая, что все студенты и преподаватели располагают необходимым техническим и программным обеспечением. Образовательные учреждения могут предоставлять онлайн-платформы, в идеале, оснащенные не только информационным обеспечением, но и техническим в виде компьютерных лабораторий, с возможностью демонстрировать материал на интерактивных досках и выполнять качественную видеосъемку иллюстративного материала.

Однако все эти мероприятия не обеспечивают рост качества образования и могут выступать в качестве паллиативных мер для реализации учебного процесса в условиях пандемии. Вместе с тем в дистанционном образовании накоплен большой опыт и преимущества, связанных с его экономичностью и доступностью для многих слоев населения.

Отправной точкой развития российского рынка дистанционного образования принято считать 1992 год. В этот год в статье 32 Закона Российской Федерации от 10 июля 1992 г. № 3266-1 «Об образовании», была прописана возможность использования дистанционных технологий в обучении. Широкого развития электронное образование с использованием интернет технологий в те годы не получило, в первую очередь это было связано с тяжелым экономическим положением российской экономики, а во-вторых отсутствием доступа широкой аудитории к сети Интернет. В настоящее время лидерами роста дистанционного образования выступают российские высшие учебные заведения, несмотря на то, что дистанционное образование предоставляют менее 7% вузов, количество студентов, получающих образование с использованием технологий e-learning, превысило 30 % от общего числа всех студентов [1].

В настоящий момент в России наблюдается бурный рост числа учебных заведений, использующих технологии дистанционного или виртуального обучения. Отечественные системы сетевого дистанционного обучения еще только начинают развиваться в силу ряда причин: недостаточно насыщенный компьютерный парк учебных учреждений и индивидуальных пользователей; недостаточное развитие компьютерных телекоммуникационных сетей в России, их нестабильность; недостаточность информационного обеспечения учебного процесса;

недостаточная компьютерная грамотность и информационная культура населения. Реализация дистанционного обучения в техническом вузе возможна при соблюдении определенных организационно-педагогических условий: внедрения сетевых технологий в учебный процесс, разработки и использования, электронных учебно-методических ресурсов, создания инструментальной среды, позволяющей использовать особые приемы построения учебного процесса, различные формы контроля и методы коммуникаций [2].

При виртуальном обучении преподаватель несет большую физическую и психологическую нагрузку, чем преподаватель в традиционной системе.

В его обязанности входят:

- отбор, компоновка, редактирование необходимых учебных ресурсов, их четкая систематизация и своевременное предоставление студенту;
- организация консультаций, в том числе через Интернет;
- организация контроля и самоконтроля студентов при изучении определенной темы, раздела курса, в том числе с использованием компьютерных контролирующих систем в режимах on-off-line;
- владение умением работать в виртуальной образовательной среде [2].

При этом учебный материал должен быть структурирован таким образом, чтобы был понятен студенту для самостоятельного изучения и логично скомпонован в соответствии с авторской самостоятельной методикой преподавателя.

Огромна и значимость коммуникационных технологий в современном образовательном пространстве для обучающегося, характеризующихся повышением требований по самоорганизации, собственной ответственности за конечный результат образования. Возникают новые условия для постоянного диалога, для преобразования информации в знание и понимание [2]. Вместе с тем при планировании учебного процесса необходимо учитывать и санитарно-гигиенические нормы при работе за компьютером, их превышение приводит к утомляемости и вредным воздействиям на органы зрения и слуха, как преподавателей, так и студентов.

Анализ проведенных исследований в области дистанционного образования показывает, что проблема подготовки специалистов, владеющих методикой применения современных методов поиска, обработки и систематизации знаний для повышения квалификации на протяжении всей своей жизни приобретает все большую актуальность. Одним из вариантов решения сложившейся проблемы является использование смешанного (комбинированного) обучения. Концепция комбинированного обучения предполагает, что в современных условиях

обучающийся должен оптимально и в различных сочетаниях использовать все возможности, предоставляемые как классическим обучением, так и применением дистанционных технологий. При этом создаются условия для решения основной проблемы традиционного обучения, заключающейся в ограниченности возможностей для реализации и развития потенциальных способностей каждого обучаемого. Смешанная модель обучения - это модель использования распределенных информационно-образовательных ресурсов в очном обучении с применением элементов асинхронного и синхронного дистанционного обучения [3]. Смешанное обучение - образовательный подход, который совмещает обучение с участием преподавателя и дистанционное обучение. Смешанное обучение предполагает элементы самостоятельного контроля студентом образовательного маршрута, времени, места и темпа обучения, а также интеграцию опыта обучения очного и дистанционного.

Анализ рынка дистанционных образовательных услуг в высшем образовании показывает, что наиболее востребованными являются направления экономического, юридического профиля в отличие от технических, художественных, дизайнерских профилей. Это свидетельствует о том, что не все направления образования одинаково можно перевести на дистанционное обучение и не весь учебно-методический комплекс дисциплин могут автоматически трансформироваться в виртуальную образовательную среду. Особенно это касается дисциплин художественно конструкторского профиля, целью преподавания которых является привитие навыков по плоскостному и объемному моделированию форм. В данной ситуации оптимальным решением, несомненно, является использование комбинированной модели обучения.

#### **ЛИТЕРАТУРА**

1. Батаев, А. В. Анализ российского рынка дистанционного образования / А. В. Батаев. –Текст: непосредственный // Молодой ученый. – 2015. – № 21 (101). – С. 350-353. – URL: <https://moluch.ru/archive/101/22806/> (дата обращения: 19.11.2020).

2. Чубаркова Е.В. Информационное обеспечение дистанционного обучения в техническом вузе: специальность 13.00.02 «Теория и методика обучения и воспитания по общетехническим дисциплинам»; 13.00.08 – «Теория и методика профессионального образования»: автореф. дисс. ... канд. пед. наук/ Чубаркова Елена Витальевна – Екатеринбург, 2005. – 30с : ил.

3. Капустин Ю.И. Становление и развитие системы дистанционного образования в высших учебных заведениях. – М.: МГОПУ. 2006. – 82 с.

© Фаритова Л.Х., 2020

## **ОРГАНИЗАЦИЯ ПРОИЗВОДСТВЕННОЙ ПРАКТИКИ СТУДЕНТОВ ПЕДАГОГИЧЕСКОГО ВУЗА В ДИСТАНЦИОННОМ ФОРМАТЕ**

Введённый в России из-за эпидемии коронавируса карантин привёл к изменению форм организации учебного процесса в вузах, увеличению доли занятий в дистанционной форме и широкому использованию электронных образовательных технологий. Необходимость проведения производственной педагогической практики студентов в дистанционной форме обусловила пересмотр целей и задач практики, изменение содержания практических заданий и критериев оценки заданий. В статье представлен опыт использования дистанционных образовательных технологий при организации педагогической практики.

В условиях карантина школы оказались не готовы к работе со студентами. Учителям требовалось время для цифровой трансформации своего педагогического опыта. В сложившихся обстоятельствах одним из приоритетных направлений развития образования стало формирование цифровых компетенций всех субъектов образовательного процесса. Поэтому целью производственной практики явилась подготовка студентов к использованию электронных и дистанционных образовательных технологий для организации и обеспечения образовательного процесса в соответствии с требованиями ФГОС.

Практические задания на производственную педагогическую практику, традиционно заключающиеся в проведении школьных уроков, были заменены взаимообучением и проведением уроков в синхронном и асинхронном форматах внутри группы. Синхронный формат предполагал использование платформ для проведения вебинаров и видеоконференций. Асинхронный – запись видеурока и разработку цифровых образовательных ресурсов. Дистанционная работа студентов была организована с помощью системы электронной поддержки образовательных курсов ПГГПУ [4] и платформы Microsoft Teams.

Деятельность студентов в рамках педагогической практики была распределена по неделям. На первой неделе практики обучающиеся анализировали рабочую программу, выбирали класс и темы уроков на период практики, изучали возможности платформ для проведения вебинаров и видеоконференций, разрабатывали педагогический сценарий урока в синхронном формате и дидактические материалы к уроку.

Каждый обучающийся выбирал платформу для проведения вебинара (Zoom, Discord, My Own Conference, Etutorium, Webinar.ru, MS Teams, Mirapolis, ClickMeeting, Pruffme, Cisco WebEx, и др.) и анализировал её

возможности по следующим критериям: наличие приложения для установки на компьютер; вместимость вебинарной комнаты; тарифные планы; демонстрация рабочего стола; наличие доски сообщений; наличие чата; возможность видео/аудио подключения участников вебинара; возможность проведения опросов; возможность организации групповой работы; возможность записи; рассылка приглашений участникам; работа техподдержки; возможность участвовать с мобильного устройства; язык интерфейса; дополнительные возможности.

С учётом возможностей платформы каждый студент проектировал педагогический сценарий вебинара. Поскольку использование интерактивных технологий позволяет сохранить трехчастную структуру дистанционного урока в синхронном формате [3, с.17], в педагогическом сценарии вебинара были предусмотрены интерактивные опросы через каждые 7 – 10 минут урока.

На второй неделе практики обучающиеся проводили вебинары и оценивали вебинары друг друга по следующим критериям:

- организация рабочего места;
- распределение времени и расстановка акцентов;
- использование примеров (сторителлинг);
- эмоциональность спикера;
- уровень интерактива;
- управление аудиторией.

Кроме того, в течение второй недели студенты изучали возможности платформ для записи видеоурока, разрабатывали педагогический сценарий видеоурока в асинхронном формате и дидактические материалы к уроку.

Из всего многообразия типов учебного видео [2] наиболее популярными у студентов были: скринкаст – запись с экрана компьютера, сопровождаемая закадровым голосом комментатора, и формат видеосопровождения, с так называемой «говорящей головой», когда педагог сопровождает презентацию в PowerPoint. Для записи скринкастов большинство студентов использовало программу Screencast-o-matic, для записи видеосопровождения популярной была программа Movavi.

На третьей неделе практики обучающиеся анализировали видеоуроки друг друга по следующим критериям:

- организация рабочего места;
- распределение времени и расстановка акцентов;
- соответствие содержания цели урока;
- использование наглядности;
- методическое мастерство, использование разнообразных педагогических приёмов.

Необходимо отметить, что при выборе асинхронной формы урока важным становится усиление его операционно-содержательной части:

системы интерактивных заданий и тренажеров, форумов и чатов для обсуждения и коммуникации. Поэтому в течение третьей недели практики студенты разрабатывали цифровые образовательные ресурсы – интерактивные задания, тесты для организации самостоятельной работы школьников по теме урока.

Для подготовки интерактивных заданий наиболее популярным сервисом был ресурс LearningApps, для тестов – Google-формы и Quizizz, для онлайн викторин – Kahoot, для интерактивных листов – Genial.ly.

На четвёртой (заключительной) неделе практики студенты проектировали технологическую карту урока с помощью цифрового конструктора урока [1] и разрабатывали сценарий сетевого образовательного события [5]. Технологическая карта урока оценивалась по следующим критериям:

- формулирование планируемых результатов урока в соответствии с требованиями нового ФГОС;
- цель занятия конкретна, достижима, диагностируема;
- формулирование задач урока в соответствии с планируемыми результатами: задачи урока должны описывать, каким образом на уроке достигаются планируемые результаты;
- использование разнообразных педагогических приемов для активизации деятельности обучающихся;
- использование подготовленных ЦОР на уроке.

Для оценки сценария сетевого образовательного события (веб-квеста) использовались следующие критерии:

- оригинальность и актуальность темы сетевого образовательного события;
- формулирование планируемых результатов в соответствии с требованиями нового ФГОС;
- цель конкретна, достижима, диагностируема;
- формулирование детальных инструкций для работы каждой команды;
- представление возможных вариантов решения поставленных задач;
- использование разнообразных цифровых ресурсов и инструментов для командной работы и представления результата.

Наиболее популярными инструментами для проектирования начальной страницы (landing page) сетевого образовательного события являлись Google-сайт и Google-класс. При разработке заданий для образовательного веб-квеста многие использовали платформу Learnis.

С целью получения обратной связи и изучения уровня удовлетворённости студентов результатами педагогической практики в дистанционном формате, после итоговой конференции по практике было

проведено анкетирование студентов. 83% из них отметили высокий уровень удовлетворенности качеством преподавания, 17% – средний уровень.

92% студентов оценили педагогическую практику по сравнению с другими дисциплинами по критерию «Полезно» на «отлично», 8% – на «хорошо». По мнению студентов, самыми интересными заданиями в рамках практики являлись задания на критериальное оценивание работ друг друга (75% студентов). Результаты анкетирования демонстрируют положительную динамику развития мотивационного компонента профессиональной педагогической деятельности студентов. Очень важным для развития цифровых компетенций будущих учителей явилось проведение вебинаров и запись видеоуроков.

Подготовленные методические материалы и рекомендации по организации педагогической практики в дистанционном формате можно использовать при проведении учебной практики по получению первичных профессиональных умений и навыков, а также производственной педагогической практики студентов заочной формы обучения.

## ЛИТЕРАТУРА

1. Акулова, С. М., Худякова, А. В. Информационная система конструирования технологической карты урока как основа планирования деятельности учителя в цифровой школе / С. М. Акулова, А. В. Худякова // Наука и образование в обеспечении устойчивого развития региона в условиях перехода к цифровой экономике : матер. VII Российской с междунар. участием науч.-практ. конф. (21–22 мая 2019 г., г. Пермь, Россия) / ред. кол. Е. Б. Аликина, А. П. Шестаков, Н. Л. Казаринова, В.В. Рябухин, Ю. А. Денисова; Перм. гос. гуманит.- пед. ун-т. – Пермь, 2019. – с. 8 – 12. – URL: <https://elibrary.ru/item.asp?id=42570898> (дата обращения: 16.10.2020).

2. Каллиников, П. Ю. Типология учебного видео. Краткий справочник на 70+ примеров / П. Ю. Каллиников. – URL: <https://contentium.tilda.ws/page68440.html> (дата обращения: 16.10.2020).

3. Основы проектирования современного урока: коллективная монография / И. Н. Власова (отв. за вып.), Л. В. Женина, А. В. Худякова, О.В. Шабалина; Перм. гос. гуманит.- пед. ун-т. – Пермь, 2020. – 138 с.

4. Система электронной поддержки образовательных курсов ПГГПУ. – URL: <https://moodle.pspu.ru> (дата обращения: 16.10.2020).

5. Худякова, А.В. Технологический подход к проектированию образовательного веб-квеста / А.В. Худякова // Пермский педагогический журнал. – 2018. – № 9. – с. 118-121. – URL: <https://elibrary.ru/item.asp?id=36869741> (дата обращения: 16.10.2020).

© Худякова А.В., 2020

## **О ПРЕИМУЩЕСТВАХ И НЕДОСТАТКАХ СИСТЕМЫ ДИСТАНЦИОННОГО ОБУЧЕНИЯ ЗА РУБЕЖОМ И В РОССИИ**

На сегодняшний день информационные технологии присутствуют во всех сферах общественной жизни [1]. Сфера образования характеризуется активным использованием дистанционных возможностей. С развитием общества повышается и уровень образования. Тенденцией современного образования является применение дистанционных технологий во время учебного процесса. Это направление, имеющее некоторые преимущества, предоставляет учреждениям и обучающимся большие возможности, а также содержит недостатки.

Дистанционное обучение – это взаимодействие преподавателя и обучающихся между собой на расстоянии, отражающее все присущие учебному процессу компоненты (цели, содержание, методы, организационные формы, средства обучения). Это процесс реализуется специфическими средствами Интернет технологий или другими средствами, предусматривающими интерактивность [2][3]. В последнее время система ДО осуществляется с помощью определенных технологий. Оно строится на использовании таких способов передачи информации, как информационные коммуникационные сети, из которых выделяются среда интернет пользователей, а также почта, радио, телевидение. Выделяют и основные черты дистанционного образования, среди которых гибкость, что означает возможность обучающегося получать образование в удобном для себя месте и времени; действие на расстоянии, что предполагает получение образование независимо от места проживания; параллельность, обучающийся может совмещать работу в свободное от занятий время с учебой. Что касается форм СДО, то оно осуществляется посредством видеоконференций, чат-занятий и телеконференций.

Наиболее популярным способом получения специальности за рубежом является освоение онлайн-программ. Так, в Соединенных Штатах Америки, онлайн-программы колледжей и университетов способствуют расширению доступа для абитуриентов. Данные онлайн-программы преподаются на разных образовательных курсах. Обучение организовано посредством проведения самостоятельных работ по материалам вуза, участия в лекциях и семинарских занятий в виде видеоконференций, дистанционная или очная аттестационная сессия. Также обучение на дому пользуется спросом среди семей. Дети, не желающие посещать очные занятия, обучаются дома с помощью интернета. Например, портал K12



International Academy позволяет получить аттестат из любой точки мира. В Великобритании онлайн школы предоставляют обучение комплексного характера. Наиболее известными являются InterHigh, Tute, Briteschool, FirstCollegeиNet-School. Университеты Великобритании практикуют постдипломные программы получения степеней с помощью СДО. Самый большой из них - TheOpenUniversity. В Финляндии функционирует целый ряд ведущих финских вузов, предоставляющих дистанционное образование. Например, University Of Helsinki, Lappeenranta University of Technology, Наага-Helia University of Applied Science Mikkeli и University of Applied Sciences.

Что касается Российской Федерации, то на ее территории функционирует большое количество высших учебных заведений, предоставляющих возможность обучения с применением дистанционных технологий. Среди которых: Московский университет им. С.Ю. Витте, Российский новый университет, Балтийский государственный технический университет ВОЕНМЕХ им. Д.Ф. Устинова, Санкт-Петербургский университет технологий управления и экономики, Международный институт экономики и права, Санкт-Петербургский государственный университет, Новосибирский государственный технический университет, Финансовый университет при Правительстве РФ, и другие.

В 2019 году мир столкнулся с коронавирусной инфекцией, что повлекло за собой значительные изменения во всех сферах общественной жизни. COVID-19 повлиял и на образовательную среду. В период пандемии образовательные учреждения закрыли в 192 странах, а на дистанционное образование перешло порядка 50 государств. Опыт абсолютно разных государств показал, что мало кто был полностью подготовлен к удаленному формату обучения. Совокупность множества факторов создавало стрессовую ситуацию вокруг учеников, родителей и преподавателей. Дистанционное обучение выявило наличие технологических проблем в нескольких государствах. В Португалии у 20% школьников не оказалось ПК и доступа в Интернет. В Казахстане, у 70% учащихся на дому есть гаджеты, а также интернет, что является хорошим показателем. А вот в Таджикистане только у 1% учеников есть доступ. [4]. Всемирный банк провёл исследование сферы образования в странах Центральной Азии. По их данным, если до пандемии школьники Центральной Азии отставали в знаниях от своих европейских ровесников на полтора года, то после дистанционного обучения этот разрыв увеличился ещё на полгода. Опираясь на исследование «Уроки стресс-теста: вузы в условиях пандемии и после нее», проведенное Минобрнауки, можно сделать выводы, что дистанционное обучение повлекло за собой увеличение нагрузки, а также необходимость самоподготовки к занятиям. Больше половины опрошенных отметило, что появилось больше времени на сон, а треть студентов заявило о том, что дистанционный формат

обучения лучше, чем традиционный. Что касается преподавателей, около 60% процентов респондентов заявило, что не смогли адаптироваться к формату онлайн-занятий, а также, что очный формат обучения является качественнее. [5]

Что касается преимуществ дистанционного обучения, то это, несомненно, экономия. Экономия денежных средств, что позволяет снизить затраты на дорогу к месту учебы (также экономия финансов иногородних). Также это и ценная экономия времени. В условиях дистанционного обучения ученики могут сформировать в себе такое довольно-таки важное качество, как умение упорядочивать время. Тайм-менеджмент необходим в формате ДО, так как увеличивается и количество работы, и нагрузка. Для успешного выполнения поставленных задач необходимо правильно распределять время. Преимуществом удаленного формата обучения также является и применение мультимедийных и интерактивных экранов на занятиях, поскольку образовательные учреждения не всегда технически оснащены. Применение презентаций делает материал доступнее, нагляднее и удобнее для восприятия.

Несмотря на множество положительных сторон, дистанционное обучение имеет и существенные недостатки. Одним из которых является необходимость воспитывать в себе самодисциплину, самоорганизацию, поскольку нужно соблюдать график выполнения заданий и дедлайнов. Вторым существенным минусом является возникновение проблем со здоровьем. Длительное использование технологий влечет за собой снижение зрения, появление болей в пояснице. Индивиду не хватает и какой-либо активности. Недостатком дистанционного обучения является и отсутствие практики на некоторых специальностях. Еще одним минусом (для некоторых личностей сугубо индивидуальным) является и дефицит общения и коммуникационных контактов. Также одним из главных минусов СДО является неустойчивое Интернет-соединение, как у преподавателя, так и у обучающихся.

Таким образом, дистанционное образование в разных странах имеет свои существенные недостатки и преимущества. Тем не менее, дистанционное образование является актуальным процессом в современной образовательной среде и, возможно, претендующим в будущем на место основной формы обучения.

#### **ЛИТЕРАТУРА**

1. Вильданов Р.Р. Интернет как средство коммуникации в политике // Наука, образование, молодежь в современном мире: Материалы Международной научно-методической конференции (Москва, 26-27 мая 2016 г.), часть 2 – М.: Издательский центр РГУ нефти и газа (НИУ) имени И.М. Губкина, 2016. – 128 с. С. 102-107.

2. Мухина, М.В. Дистанционное обучение как современная тенденция развития общества / М.В Мухина, Е.С Мухина, А.В Булганина,

А.А Голубев, Бычков Д.А // Инновационная экономика: перспективы развития и совершенствования. – 2019. - № 6(40). – С. 57-64. URL:<https://elibrary.ru/item.asp?id=41228326> (дата обращения: 17.11.2020.)  
Режим доступа: после регистрации.

3. Полат, Е.С. Теория и практика дистанционного обучения: учеб. пособие для студ. высш. пед. учебн. заведений / Е. С. Полат, М. Ю. Бухаркина, М. В. Моисеева; под ред. Е. С. Полат. – М.: Издательский центр «Академия», 2004. – 416 с.- стр. 17.

4. InfomБЮРО.kz. 7 млн учащихся Центральной Азии бросят школу и вуз. Как пандемия повлияла на образование. URL: <https://informburo.kz/stati/7-mln-uchashchihsya-centralnoy-azii-brosyat-shkolu-i-vuz-kak-pandemiya-povliyala-na-obrazovanie.html> (Дата обращения: 18.11.2020)

5. Министерство науки и высшего образования Российской Федерации / Аналитический доклад / Уроки «стресс-теста» вузы в условиях пандемии и после нее/ URL: [https://drive.google.com/file/d/1GMcBIoP8ITzE\\_WDVh4nFksX6lceotZY3/view](https://drive.google.com/file/d/1GMcBIoP8ITzE_WDVh4nFksX6lceotZY3/view) (Дата обращения: 18.11.2020)

© Шайхутдинова К.А., Вильданов Р.Р., 2020

**УДК 37**

*Штейнберг В.Э., д-р. пед.н., профессор,  
Фатхулова Д.Р., к. филол. н., доцент  
РФ, г. Уфа, ФГБОУ ВО «БГПУ им. М.Акмуллы»*

## **КАЧЕСТВО ОБРАЗОВАНИЯ: ДИДАКТИЧЕСКИЕ РЕГУЛЯТИВЫ В ДИСТАНЦИОННОМ ОБУЧЕНИИ**

В педагогическом образовании ситуация дистанционного обучения поставила педагогов перед техническими и методическими проблемами, к которым они (как и вузы в целом) заранее не были подготовлены:

- свелось до минимума субъект-субъектное («преподаватель – студент») взаимодействие как важнейший принцип педагогики (вплоть до того, что на мониторе можно видеть подключенный смартфон студента без признаков активности);

- стали неэффективны отработанные приемы учебной работы, которые были созданы для аудиторных условий; оказались бесполезны различные авторские подходы известных педагогов-новаторов, не работавших в условиях дистанционного обучения; малоэффективен и опыт выступлений с яркими, эмоциональными лекциями в аудиторных условиях;

- свелось до минимума дисциплинирующее воздействие со стороны педагогов; существенно понизились собранность, организованность и

самоконтроль обучающихся; одновременно усилилось воздействие отвлекающих факторов.

В данных условиях традиционные методы эмоционального воздействия и вербального инструктирования малоэффективны; обеспечить выполнение студентом конкретной деятельности и визуально контролировать ее становится практически невозможно. В условиях аудиторного обучения при невыполнении учебных действий по преобразованию исходного материала, имеет место механическое заучивание и трудность применения заученных знаний, в условиях же дистанционного обучения данный негативный эффект усиливается кратно.

Накопленный НИЛ МВР научный задел позволяет сформулировать в данной ситуации задачу частичной компенсации возникших негативных факторов с помощью специальных дидактических средств – визуальных дидактических регулятивов как инструментов педагога и обучающихся. Такие понятийно-графические инструменты, одновременно используемые в процессе занятия преподавателем и студентами (рис. 1), должны выполнять следующие функции:

- функцию визуального навигатора в содержании изучаемой темы, синхронизируя работу студентов и позволяя контролировать обратную связь;
- функцию опорной схемы, позволяя студенту ориентироваться в процессе изучения новой темы, лучше запоминать ее и восстанавливать в памяти;
- функцию моделирующего преобразователя исходного учебного материала в навигатор или опорную схему, что позволяет выполнить главное условие усвоения учебного материала – его преобразование обучающимся.



Рис. 1. Регулятивы - инструменты дистанционного обучения

В структуре средств знаково-символической наглядности (числовые отношения, схемы, графики, чертежи и т. д.) понятийно-графические средства наглядности занимают важное место, это семантические сети, фреймы, концепт-карты, структурно-логические схемы, а также разработанные уфимской научной школой логико-смысловые модели и визуальные регулятивы на их основе (рис. 2). Понятийно-графические средства наглядности, как и знаково-символические средства в целом, способствуют реализации принципа наглядности – соединению наглядности преподавания с абстрактным мышлением обучающегося [1, 117].

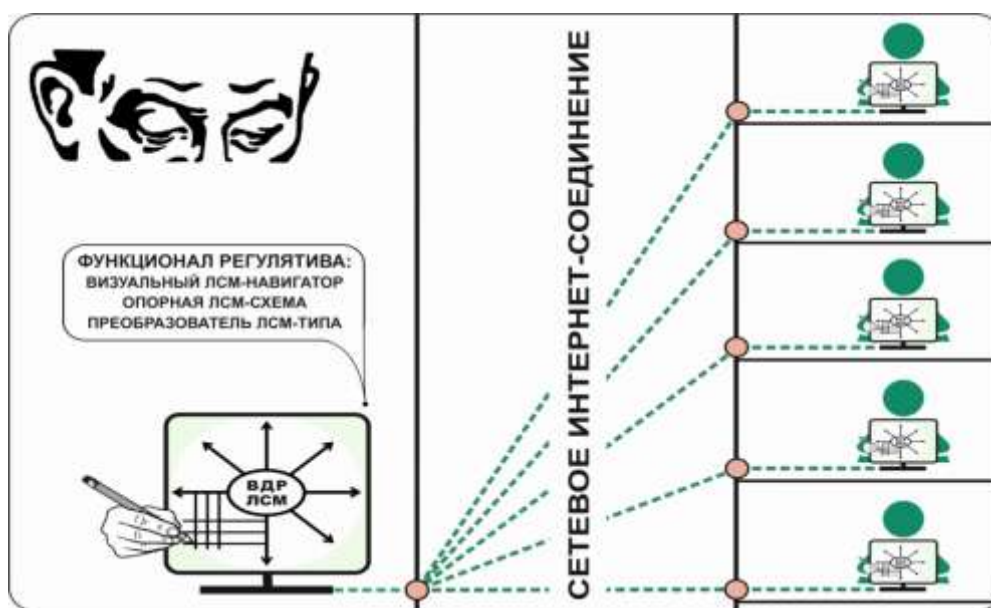

Рис. 2. Визуальные дидактические регулятивы в системе понятийно-графических средств наглядности

Важно, что для проектирования и применения визуальных дидактических регулятивов, а именно логико-смысловых моделей необходимо владеть пакетом несложных универсальных учебных действий, предусмотренными соответствующим ФГОС: группирование содержания на части, ранжирование частей, выделение узловых элементов содержания, ранжирование элементов и их расстановка на координатах, выявление связей между узловыми элементами, свертывание обозначений координат, узлов и связей. Тем не менее, совокупность данных действий реализует метод логико-смыслового моделирования, относящийся к области когнитивной активности высокой сложности [2, 18].

Кроме того, для получения накопительного эффекта от занятий по различным предметам и проводимых разными преподавателями, графическое основание инструментов должно быть природосообразным и универсальным, то есть соответствовать пространственной организации человеческого мозга [3, 19]. Такое единственное графическое основание

найдено – это координатно-матричное основание, многочисленными предшественниками которого являются радиально-круговые изображения различных знаков и символов народов, а еще более общим архетипом – «солярный», или лучеобразный символ, образ. Размещение понятийных элементов на координатно-матричной графике создает условия для активизации визуального восприятия таким образом, чтобы левое полушарие считывало понятийные элементы такого конструкта (образ в правом полушарии) и оперировало ими.

Визуальные регулятивы логико-смыслового типа на основе координатно-матричной графики использованы при организации опытно-экспериментальной работы по совершенствованию научно-исследовательской деятельности студентов и магистрантов [4].



Рис. 3. Визуальный дидактический регулятив «Иностранный язык»

Важно отметить, что в педагогическом образовании предлагаемые средства наглядности имеют особое значение, так как будущим педагогам предстоит учить дошкольников, младших и старших школьников, заниматься дополнительным образованием детей. Средства наглядности и навыки их применения, освоенные будущими учителями в процессе обучения, должны применяться в профессиональной деятельности, передаваться в той или иной форме обучающимся. То есть понятийно-графические средства наглядности должны проектироваться средствами,

знакомыми педагогу и обучающему, должны быть в определенной степени универсальными, обеспечивать преемственность используемых средств в обучении. Так, при изучении новых учебных тем понятийно-графические средства наглядности должны помогать обучающимся выполнять предметно-ознакомительную деятельность: направлять внимание и усилия на выявление основных элементов изучаемого объекта и свойств элементов; на изучение важных связей между элементами, основных свойств и функций объекта. Далее, при выполнении аналитико-речевой деятельности, при преобразовании чувственно-образной информации в вербальную форму и составлении логически выстроенного описания собранной информации, понятийно-графические средства наглядности должны направлять внимание и усилия обучающихся на формирование понятий и составление описания результатов, полученных на первом этапе.



Экспериментальная разработка и апробация специальных дидактических средств – инструментов педагога и обучающихся выполняется НИЛ МВР на кафедрах университета и в педагогическом колледже. Завершение и обработка результатов эксперимента позволят сделать окончательные выводы и сформулировать рекомендации для преподавателей университета.

Некоторая информация, иллюстрирующая востребованность и применимость разработанные визуальных регулятивов [5], приведена далее: перечень работ учителей школ республики, выполненных и защищенных диссертаций, монографий и энциклопедий, размещен в первом блоке информации на облачном сервере<sup>1</sup>; там же размещены второй блок информации – методические работы учителей школ республики<sup>2</sup> и третий блок – различные разработки учителей, размещенные в Интернете<sup>3</sup>.

#### ЛИТЕРАТУРА

1. Салмина Н. Г. Знак и символ в обучении. – М.: Изд-во МГУ, 1988. С. 117.
2. Болбаков Р. Г. Анализ когнитивности в науке и образовании // Перспективы науки и образования. – 2014. – №4(10). – С. 18.
3. Иванов В. В. Чет и нечет: Асимметрия мозга и знаковых систем. – М.: Сов. Радио, 1978. – С. 19.
4. Фатхулова Д. Р. Роль НИРС в профильно-ориентированном обучении магистрантов иностранному языку: материалы V

<sup>1</sup> Первый блок - <https://cloud.mail.ru/public/KV2Z/2CxqBqnAe>

<sup>2</sup> Второй блок - <https://cloud.mail.ru/public/5cxZ/5z14j56gH>

<sup>3</sup> Третий блок - <https://cloud.mail.ru/public/ZXWr/SJgxQpdzk>

Международной научно-методической конференции «Теория и практика языковой коммуникации». – Уфа: УГАТУ, 2014. – С. 288-293.

5. Штейнберг В. Э. Теория и практика дидактической многомерной технологии. – М.: Народное образование, 2015. – 341 с.

© Штейнберг В.Э., Фатхулова Д.Р., 2020

**УДК 37.018.4+004.4**

*Шульга Е.В., к.п.н., доцент,  
РФ, г. Омск, ФГБОУ ВО «ОмГПУ»*

*Шульга В.И., магистрант,  
РФ, г. Санкт-Петербург, ФГБОУ ВО «СПбГУ»*

## **СРАВНИТЕЛЬНЫЙ АНАЛИЗ ПЛАТФОРМ ДЛЯ ПРОВЕДЕНИЯ ОНЛАЙН-ЗАНЯТИЙ В РАМКАХ ДИСТАНЦИОННОГО ОБУЧЕНИЯ: ОБРАЗОВАТЕЛЬНЫЙ И ФИНАНСОВЫЙ АСПЕКТЫ**

«Чтобы сделать разумный выбор, надо прежде всего знать,  
без чего можно обойтись» Иммануил Кант

Вторая волна пандемии коронавируса привела к тому, что осенний семестр в учреждениях высшего образования будет проведен и, скорее всего закончен, дистанционно также, как и весенний. Это следует из Приказа Министерства науки и высшего образования № 1402 [2], который перевел подведомственные ВУЗы Москвы и Санкт-Петербурга на дистанционное обучение с 13 ноября 2020 по 6 февраля 2021 и рекомендовал остальным регионам по согласованию с Роспотребнадзором перейти на такой формат.

В связи с этим, вновь становится актуальным вопрос о том, какие технологии необходимо использовать в образовательном процессе, чтобы не уменьшить его эффективность или, как минимум, снизить потери качества образования и не столкнуться в будущем с пандемическим поколением неквалифицированных специалистов?

Как показывают исследования зарубежных ученых, первая волна дистанционного обучения уже сказалась негативно на обучающихся. Так, британская служба контроля за системой образования Ofsted (Office for Standards in Education, Children's Services and Skills) [4] выявила регресс навыков школьников из-за пандемии коронавируса. В частности, в данном исследовании отмечаются проблемы у учеников после их возвращения с удаленной формата обучения, такие как: снижение концентрации внимания, умственной и физической выносливости. Также, директора некоторых школ указали на ухудшение поведения учеников и рост агрессивности.



Ученые-экономисты также не остались в стороне от данной проблемы и исследовали долгосрочные эффекты закрытия учебных заведений на дистанционное обучение. Так появилось исследование интернациональной команды экономистов с опорой на расчеты всемирного банка о том, что эффект закрытия на дистант в пандемию снизит доходы учащихся в их будущей жизни в среднем на 1% из-за ухудшения качества полученного ими образования [5]. Была построена специальная прогнозная модель, которая показывает, что закрытие образовательных учреждений на 6 месяцев приведет к тому, что количество выпускников высших учебных заведений сократится на 2,6%, число учеников с неполным средним образованием возрастет на 4,1%.

Все вышесказанное обуславливает актуальность проблемы поиска наиболее эффективных инструментов обучения в условиях социального дистанцирования и отсутствия очных занятий.

В рамках данной работы, мы хотели бы немного поговорить о таких платформах как Skype, Zoom, Moodle и его настройку BigBlueButton, а также Blackboard и Microsoft teams.

Skype. Сервис был распространен и пользовался популярностью еще до начала пандемии. Однако в начале 2020 г., в то время, когда возникла проблема необходимости быстрого перехода на дистант, Skype не позволил это сделать, и его мало кто использовал для удаленного обучения, по крайней мере, по нашему опыту. Причина, на наш взгляд, кроется в том, что большинство пользователей применяют обычную, не коммерческую версию Skype, в которой есть ряд ограничений [1]. В частности, в зависимости от технических характеристик устройств, ограничение на групповые звонки составляет от 3 до 50 участников, что сделало невозможным проводить поточные лекции и научные конференции и обусловило отказ от использования данного продукта университетами, в то время как крупные коммерческие корпорации в целях удаленного общения безболезненно перешли на платную версию Skype for Business. Также необходимо отметить еще одну финансовую причину того, что Skype for Business не распространился среди учебных заведений: он должен быть установлен у всех участников видеосвязи, то есть приобретен. Это отличает Skype for Business от Zoom, где достаточно, чтобы лицензия была только у организатора конференции.

Blackboard. Следующая система, которую мы рассмотрим – Blackboard learn. Тут надо отметить, что, как и Moodle, о которой мы поговорим ниже, это полная система организации именно дистанционного образования, а не только конференций. В ней участвуют исключительно зарегистрированные в данном учреждении пользователи, создаются курсы, назначения и задания, системы оценок и обмена материалами, аналитика успеваемости и т.д. В целом её функциональность выше, чем Zoom, Skype и немного выше, чем Microsoft teams. Однако, нужно отметить, что

Blackboard learn – это североамериканский продукт, изначально разрабатывавшийся под западных пользователей на английском языке, и перевод, и интуитивный интерфейс не всегда понятен русскому пользователю. Кроме того, особенно с учетом колебания валютного курса, система достаточно дорогая и не все учебные заведения в России, которые ее используют, имеют возможность постоянного обновления с выходом последней версии. А непривычность интерфейса более ранних версий, еще сильнее отталкивает пользователей.

Moodle. Moodle является также системой управления курсами, при этом представляет собой свободно распространяемое приложение, что позволяет ему быть более адаптивным к различным национальным средам. Большое количество плагинов, написанных разработчиками из разных стран, а также большое комьюнити на разных языках позволяет Moodle быть гибким инструментом, который может изменяться быстрее и быть удобнее для пользователей, чем другие продукты. Также необходимо отметить, что её надстройка BigBlueButton является очень хорошим и качественным аналогом других сервисов конференц-связи, таких как, например, Zoom, однако все же немного уступает ему по ряду функции, которые впрочем, наверное, нельзя назвать критическими. Главной же проблемой использования Moodle в российской действительности являются мощности. Если то, что приложение можно скачать и довести до ума своими силами – является большим преимуществом, то большой недостаток – это то, что мощности и сервера также необходимо иметь свои, в отличие от Skype, Zoom, Microsoft teams. Во многих случаях оказалось, что российские университеты просто не готовы к дистанту в тотальном формате из-за того, что им не хватает серверов для хранения материалов студентов, не хватает объема серверного подключения для организаций одновременно сотен конференций. Вследствие этого страдает качество оказания образовательных услуг. Постоянные зависания на звонках, ограничения на объем файлов, которые могут выкладывать студенты и преподаватели и т.д.

Zoom. Что касается Zoom, то сервис оказался одним из лучших продуктов для организации конференций. Его свидетельство успеха – это котировки акций данной компании на американской бирже, которые взлетели за время пандемии [6]. В начале года их цена была порядка 70\$ за акцию, сейчас в районе 400\$. По возможностям организации звонков, пожалуй, тут мало конкурентов. Его используют практически все и для всего: от деловых звонков и собеседований до лекций в университете. Достаточно организатору приобрести коммерческую версию, которая стоит не так уж дорого и у него появляется очень много возможностей. Можно организовать звонки на 200+ участников, при этом работа остается стабильной, так как сервера предоставляются компанией, и они отслеживают пиковые загрузки, в случае необходимости докупая

требуемые мощности. Есть возможность делить участников по комнатам, они могут поднимать руку для того, чтобы задать вопрос, можно использовать доску, передавать права организатора другому человеку и многое, многое другое. Возможностей колоссальное количество. Однако, сервис не лишен недостатков. Во-первых, в нем нет возможности организации курсов, как например, в Moodle, оценок назначений заданий и так далее. Но его можно использовать, как вспомогательный инструмент для организаций именно лекций и аудио-, видеоконференций. Во-вторых, достаточно серьезная проблема – это безопасность и конфиденциальность. Ссылку на конференцию может «слить» в сеть любой из участников и к ней присоединятся гипотетически непрошенные люди, которых невозможно идентифицировать при подключении. Кроме того, имеется возможность распространения данных от самой компании. Уже известен случай, когда записи множества конференций утекли в сеть [3].

Microsoft teams. Последняя система, которую мы хотели бы рассмотреть – это Microsoft teams. На наш взгляд, это некий гибрид между Zoom и Moodle. Очень качественная система звонков, с возможностью по командам выкладывать файлы и задания, но все же до полноценной платформы управления курсами она не дотягивает и распространяется на коммерческой основе. Однако она имеет определенное преимущество, так как размещается на мощностях компании Microsoft, а также имеет очень дружелюбный для русского пользователя интерфейс. Из-за того, что он в целом интегрирован с продуктами системы Microsoft office – это позволяет снизить временные затраты на обучение пользованием системой.

Подводя итоги вышесказанного можно отметить, что как, наверное, и ожидалось нет какого-то идеального продукта, как нет и ничего идеального в мире. Каждая система имеет свои недостатки и преимущества. Однако, вы можете взвесить, что близко именно вам и вашему стилю преподавания, целям вашего курса и выбрать подходящую систему. При этом не стоит сильно расплываться и использовать одновременно множество систем. Скорее следует сфокусироваться на той, которая официально используется в вашем учебном учреждении, посвятить несколько дней на глубокое ее изучение, и выяснится, что в ней гораздо больше возможностей, чем казалось изначально. Это позволит на порядок приблизить занятия к очному формату. Еще одна причина того, что следует (или придется) использовать имеющуюся систему: в ВУЗах, как и в любой другой организации, во время дистанционной работы существует проблема контроля за деятельностью сотрудников и вас могут прямо или косвенно принуждать использовать официально утвержденную систему. Однако для подстраховки на случай падения серверов учебного заведения или сбоя системы нужно иметь возможность перейти для работы в альтернативный продукт. Пандемия меняет мир, и вместе с миром приходится меняться и нам.

## ЛИТЕРАТУРА

1. Ограничение на использование с целью предотвращения злоупотреблений //Microsoft: официальный сайт. – 2020. URL: <https://www.skype.com/ru/legal/fair-usage/> (дата обращения 19.11.2020).
2. Приказ Министерства науки и высшего образования Российской Федерации от 11.11.2020 №1402 «О мерах по снижению рисков распространения новой коронавирусной инфекции в образовательных организациях высшего образования» //Министерство науки и высшего образования Российской Федерации: официальный сайт. – 2020. – URL:
3. [https://minobrnauki.gov.ru/ru/documents/card/?id\\_4=1443&cat=/documents/docs/](https://minobrnauki.gov.ru/ru/documents/card/?id_4=1443&cat=/documents/docs/) (дата обращения 19.11.2020).
4. Таиров, Ринат «WP узнала об утечке нескольких тысяч записей видеозвонков в Zoom»/ Ринат Таиров // Forbes, 04.04.2020. URL: <https://www.forbes.ru/newsroom/tehnologii/396985-wp-uznala-ob-utechke-neskolkih-tysyach-zapisey-videozvonkov-v-zoom> (дата обращения 19.11.2020).
5. Ofsted: Children hardest hit by COVID-19 pandemic are regressing in basic skills and learning //Информационный веб-сайт государственного сектора Соединенного Королевства Великобритании. – 2020. URL: <https://www.gov.uk/government/news/ofsted-children-hardest-hit-by-covid-19-pandemic-are-regressing-in-basic-skills-and-learning> (дата обращения 19.11.2020).
6. The long-term effects of school closures //Центр исследования экономической политики: информационный портал. – 2020. URL: [https://voxeu.org/article/long-term-effects-school-closures?utm\\_source=dlvr.it&utm\\_medium=twitter](https://voxeu.org/article/long-term-effects-school-closures?utm_source=dlvr.it&utm_medium=twitter) (дата обращения 19.11.2020).
7. Zoom Video Communications Inc (ZM) //Investing.com: глобальный финансовый портал. – 2020. URL: <https://ru.investing.com/equities/zoom-video-communications> (дата обращения 19.11.2020).

© Шульга Е.В., Шульга В.И., 2020

**УДК 378.14**

*Шуплецова Ю.А., к.филол. н.,  
РФ, г. Шадринск, ФГОБУ ВО «ШГПУ»*

## **ОРГАНИЗАЦИЯ ГРУППОВОЙ РАБОТЫ ПРИ ДИСТАНЦИОННОМ ОБУЧЕНИИ В ВУЗЕ**

Дистанционное обучение в современной системе образования стало одной из насущных проблем, заставивших педагога оперативно

перестраивать свою работу, переходить на новые площадки обучения, стараясь при этом сохранить тот положительный опыт, который был наработан в период аудиторной работы с учащимися, в том числе и групповых форм обучения.

В современном мире значимость групповой работы уже не вызывает сомнений, поскольку «обучение происходит между людьми, но не между людьми и предметами, и обучение в сотрудничестве достигает своих целей. Оно ведет студентов к центральной точке интеллектуального процесса, обеспечивая важными условиями для мобилизации влияния группы сверстников вокруг интеллектуальных интересов» [2]. Главная ценность групповых форм работы заключается в том, что они «вызывают чувство удовлетворения у всех участников коллектива, создавая ... впечатление полезности, необходимости, правильности собственной деятельности. Все это является хорошим эмоциональным подкреплением и, в конечном итоге, способствует успешности процесса обучения в целом. Ожидаемым итогом групповой работы студентов будет повышение уровня осмысления материала, нестандартность полученных решений, самостоятельность и пробуждение интереса к учебной дисциплине» [1]. Именно групповая работа позволяет реализовать несколько важных направлений, намеченных кафедрой при изучении литературы в вузе: систематизация литературного образования, формирование внутренней мотивации к глубокому постижению историко-литературного процесса и, самое важное, умение работать в коллективе и выстраивать коммуникацию согласно поставленной задаче в уже сложившейся или только сформированной группе, отработка навыков организации групповой работы для будущей профессии.

В рамках преподавания филологических дисциплин в Шадринском государственном педагогическом университете со студентами, осваивающими образовательную программу «Русский язык», «Литература» по направлению подготовки «Педагогическое образование», групповая работа показала свою эффективность при изучении курсов «История русской литературы» и «История зарубежной литературы».

При реализации групповой работы подбирались разноплановые задания, формат которых обсуждался со студентами заранее. Главная задача – использование творческих заданий, в то же время ориентированных на применение теоретических сведений по предмету в практической работе. В рамках аудиторных занятий студенты уже освоили технологии проведения ток-шоу, судебного заседания, дискуссионной площадки, РАФТа, кейса, метода кванта и т.д. При анализе результатов анкетирования студентов, промежуточной аттестации, контрольных срезов наблюдалась существенная динамика понимания изучаемого материала, студентам стало проще выстраивать ответы на проблемные вопросы, на вопросы по сравнительно-сопоставительному анализу, высказывать свое

мнение по обсуждаемому материалу, рассуждать на заданную тему; увеличилось количество желающих высказать свою точку зрения, обсудить спорные и сложные моменты по теме, стала ощутимой глубина вопросов студентов преподавателю.

При переходе на дистанционное обучение ключевой задачей стало сохранение этой динамики как при реализации процесса обучения в электронной информационной образовательной среде вуза, так и площадках видеоконференций. Электронная среда позволяла преимущественно работу с текстовыми документами, при проверке которых преподаватель имел возможность оставить индивидуальный комментарий. Очень быстро такой формат показал свою непродуктивность, поскольку утратилось главное достижение аудиторной работы – обсуждение во взаимодействии и формирование интереса к изучаемой теме. Предпочтение было отдано формату семинарского занятия, когда студенты выкладывают работу, которая проверяется как педагогом, так и одноклассниками с обязательным комментарием. Данная форма привела к усилению чувства ответственности за качество выполненного задания, однако письменные комментарии не дали существенного положительного эффекта в силу специфики восприятия письменного текста адресатом. Кроме того, при создании собственного материала и последующей проверке нескольких работ одноклассников существенно увеличилась нагрузка на студентов, что также снижало интерес к предмету.

В связи с этим было принято решение уйти на площадку видеоконференций Zoom, предоставляющей возможность не только общения студентов с преподавателями, но и осуществления групповой работы, которая признавалась самими учащимися как наиболее продуктивная. Подгруппы при дистанционном обучении создавались на семестр. Это было обусловлено необходимостью отработки навыка работы во временном коллективе, длительное пребывание в котором позволяет определить собственные возможности и возможности других участников группы, привести к проработке оптимального варианта взаимодействия с целью формирования взаимоподдержки и взаимовыручки. Перед участниками микрогруппы была заранее поставлена задача четкого распределения функций таким образом, чтобы были задействованы все участники, после каждого вида работы внутри группы обсуждался вклад конкретного студента в результат. По окончании семестра группы будут расформированы, и будет создан новый временный коллектив для дальнейшей работы.

При организации работы над конкретной темой студентам заранее даются вопросы для теоретического осмысления, обсуждается формат проведения групповой работы. Задача преподавателя заключается в прописывании детального алгоритма работы в рамках выбранного

формата. Перед студентами ставятся четкие задачи по каждому пункту работы. Это во многом снижает риски поверхностного восприятия художественного текста, кроме того, понимание процесса работы и его результата приводит к формированию внутренней мотивации через проявление интереса к предмету, теме, которую студенты изучают на конкретном занятии. Для усиления качества работы со студентами создаются группы в социальных сетях для возможности разрешения сложных и спорных ситуаций в процессе подготовки к занятию. Детальная проработка задания и процесса подготовки к нему приводит и к усилению ответственности каждого участника микрогруппы. Таким образом, педагог выступает в процессе организации групповой работы тьютером, координатором общего процесса, предоставляя возможность студентам осуществлять социальную коммуникацию самостоятельно. Безусловно, преподавателю необходимо контролировать эмоциональную ситуацию внутри микрогрупп, оперативно отвечать на запросы аудитории, сглаживать возможные конфликтные ситуации, для этого проводится работа по снятию страха студентов задавать вопросы любого плана, даже те, которые могут ими восприниматься как глупые. Снижение психологического дискомфорта осуществляется путем постоянного общения в чатах социальных сетей, часто при помощи аудиосообщений.

Преподаватель перед началом работы в видеоконференции создает необходимое количество сессионных залов. В начале занятия обсуждается план работы, время выполнения задания, после чего студенты расходятся по сессионным залам для продолжения групповой работы. В назначенное заранее время студенты возвращаются в основной зал, и академическая группа приступает к основной части, которая позволит привести разрозненный пока материал в структуру и систему. Такая общая для многих современных технологий схема демонстрирует свою действенность и формирует навык не просто участия, но и организации групповой работы у будущих учителей школ, в том числе и при реализации дистанционного обучения.

Таким образом, осуществление групповой работы, которое в современном образовательном процессе становится обязательным, необходимо реализовывать и в дистанционном формате, чему способствуют грамотно выбранные педагогом программы. Опыт дистанционной работы со студентами на облачной платформе Zoom показал, что есть оптимальные возможности для формирования и сохранения интереса учащихся к профильному предмету.

#### **ЛИТЕРАТУРА**

1. Алексеева, М. А. Групповые формы работы студентов вузов атомной отрасли на практических занятиях по курсу «Теория вероятностей» / М.А. Алексеева // Глобальная ядерная безопасность. – 2015. – № 1(14). – URL: <https://cyberleninka.ru/article/n/grupповые-formy->

raboty-studentov-vuzov-atomnoy-otrasli-na-prakticheskikh-zanyatiyah-po-kursu-teoriya-veroyatnostey (дата обращения: 12.11.2020).

2. Буренкова, О. М. Групповое обучение и обучение в сотрудничестве (история проблемы) / О.М. Буренкова // Проблемы и перспективы развития образования в России. – 2010. – № 1. – URL: <https://cyberleninka.ru/article/n/grupповое-obuchenie-i-obuchenie-v-sotrudnichestve-istoriya-problemy> (дата обращения: 15.11.2020).

© Шуплецова Ю.А., 2020

**УДК 378**

*Яковлева Ю.В., ст. преп., к.пед. наук  
РФ, г. Ярославль, ФГБОУ ВО «ЯГПУ им. К.Д. Ушинского»*

## **СКРАМ-ТЕХНОЛОГИЯ КАК СРЕДСТВО ДИСТАНЦИОННОГО ОБУЧЕНИЯ В ПЕДАГОГИЧЕСКОМ ВУЗЕ**

В 2020 году образовательный процесс по всему миру претерпел кардинальные изменения: из-за угрозы распространения новой коронавирусной инфекции произошел резкий переход на дистанционную форму обучения во всех образовательных организациях. В связи с этим основными средствами организации образовательного процесса стали электронные образовательные ресурсы.

Термин «Электронные образовательные ресурсы» (ЭОР) объединяет весь спектр средств обучения, которые разработаны и воспроизводятся на базе компьютерных технологий [2].

Главная цель использования ЭОР на традиционных занятиях – повышение качества образования, соответствие образовательного процесса требованиям современности. Использование электронных средств обучения позволяет увеличить степень наглядности, что дает наиболее полное представление об изучаемых объектах и явлениях. Кроме того, электронный ресурс обладает большими возможностями по организации больших массивов данных – следовательно, ЭОР способны предоставить студентам значительно больше информации, чем традиционные ресурсы, при этом вся текстовая, визуальная, звуковая информация будет компактно размещаться на одном цифровом устройстве [2].

Однако полный переход процесса обучения в электронную образовательную среду выявил ряд трудностей, с которыми столкнулись участники образовательного процесса: необходимость хорошей материально-технической базы (компьютер, доступ в Интернет); недостаточность индивидуализации процесса обучения, недостаток очного общения в процессе обучения, отсутствие практических занятий; большой объем информации, предлагаемой для самостоятельного изучения; недостаточно развитые навыки самоорганизации и самодисциплины у



студентов, и как следствие, низкий уровень познавательной активности и снижение успеваемости.

Вместе с тем переход на дистанционный формат обучения не отменяет требований Федерального государственного стандарта к результатам освоения образовательной программы студентами вузов: универсальных, общепрофессиональных и профессиональных компетентностей.

Анализ ФГОС 3++ по направлению Педагогическое образование позволил сделать вывод о том, что формирование ряда категорий (групп) универсальных компетентностей в рамках дистанционного обучения может стать затруднительным: разработка и реализация проектов (УК-2), командная работа и лидерство (УК-3), коммуникация (УК-4), самоорганизация и саморазвитие (УК-6) [1]. Одним из эффективных способов формирования универсальных компетентностей студентов педагогических направлений подготовки в рамках организации дистанционного обучения, на наш взгляд, может стать использование скрам-технологии.

Скрам-технология (от англ. *scrum* «схватка») – метод управления проектами, автором и родоначальником которого является Джефф Сазерленд (1995 год) [3]. Первоначально скрам-метод использовался в сфере программной индустрии, но позже был адаптирован для сферы образования преподавателем химии и физики колледжа из Нидерландов Вилли Вейнандсом (2011 год).

Согласно авторам главная идея технологии заключается в том, что студенты получают новые знания через проектную деятельность и одновременно развивают 4К навыки (коммуникативность, креативность, критическое мышление, коллаборация) в командном взаимодействии. Смысл технологии в том, что студент учиться сам, а преподаватель осуществляет управление обучением и создает условия для его учения.

Согласно авторской концепции для реализации скрам-технологии необходимо соблюдение ряда ролевых позиций, основными из которых выступают: *владелец продукта* (педагог), *проектный команды* (студенты, объединенные в группы по 5-7 человек), которые возглавляются *скрам-мастером* (лидер команды, который помогает выстраивать работу и поддерживает рабочую атмосферу) и *продукт, который необходимо улучшить* (знание).

Обобщенно скрам-технология может быть представлена следующими этапами:

1. Подготовительный этап предполагает разработку преподавателем инструментов (артефактов), необходимых для предстоящего «спринта» (серии занятий по выбранной теме):

- маршрутного листа, содержащего название темы, цель занятия, формируемые компетенции (знания, умения и навыки), сроки и формы

предстоящего контроля, перечень теоретических источников и практических заданий разного уровня сложности с критериями оценки;

- рефлексивного листа самооценки - листа обратной связи, где представлены основные дидактические единицы и индикаторы освоения каждой из них, позволяющие студенту провести самооценку знаний, выявить пробелы в изучении темы, скорректировать их перед предстоящим контролем;

- подготовку скрам-доски, содержащей три колонки: «План» (студентами записываются задачи на «спринт»), «В работе» (перемещаются те задачи, над которыми команда трудится в данный момент), «Сделано» (колонка с выполненными заданиями). В рамках традиционного занятия для фиксации задач на доске используются стикеры или магнитные доски, при организации дистанционного формата удобно использовать платформу Miro.com

2. Этап планирования начинается с организационного момента - распределения студентов на команды и выбора скрам-мастера. Далее каждая команда получает маршрутные листы и осуществляет коллективное планирование деятельности команды на заданный промежуток времени в соответствии с поставленными задачами, происходит фиксация задач скрам-доске.

Для комфортной работы групп в рамках учебной аудитории (кабинета) важно предусмотреть перестановку учебных столов в виде островков, за которыми работают команды. В виртуальном формате этап планирования проводится в рамках видеоконференции (команды могут подключаться поочередно или могут быть разделены на отдельные залы, что позволяет сделать платформа Zoom).

3. Этап реализации предполагает самостоятельную командную работу - «спринт» по изучению модуля/темы, выполнение заданий в соответствии с коллективным планом, перемещение стикеров на скрам-доске (разделы «План», «В работе», «Сделано»).

Важно, что деятельность преподавателя на этих этапах заключается в осуществлении консультационной помощи в выполнении заданий, отслеживании прогресса (трудностей) в освоении модуля/темы при помощи скрам-доски, поэтому педагог должен постоянно перемещаться по аудитории / залам видеоконференции, наблюдая и координируя командную работу студентов.

4. Этап ретроспективы включает следующие совместные действия преподавателя и студентов:

- индивидуальная самооценка освоения дидактических единиц с использованием рефлексивного листа (листа обратной связи),

- проведение итогового контроля,

- коллективный анализ: презентация каждой командой достигнутых результатов; анализ эффективности взаимодействия участников команды; рефлексия.

Представленное краткое описание основных этапов скрам-технологии позволяет говорить о том, что технология частично включает в себя элементы модульного, дифференцированного, проблемного и проектного обучения, а также субъектно-ориентированной технологии.

Использование скрам-технологии в процессе обучения дает ряд преимуществ:

- формирование субъектной позиции студентов;
- отсутствие передачи готового знания, реализация педагогической задачи – «научить учиться»;
- продуктивный характер учебной деятельности;
- использование критериально-ориентированной системы оценивания выполнения задания;
- возможность реализации в рамках дистанционного формата обучения;
- возможность применения на занятиях для разных возрастных категорий обучающихся;
- адаптивность и применимость к разным циклам дисциплин учебного плана;
- возможность сочетания групповой и индивидуальной форм работы;
- психологически комфортная обстановка и эмоционально насыщенный характер занятия.

Стоит отметить, что скрам-технология имеет ряд ограничений:

- значительная трудо- и времязатратность на разработку материалов;
- трудности в определении уровня включенности и самостоятельности каждого ученика в процесс и результат деятельности;
- неготовность обучающихся к выполнению самостоятельной учебной и учебно-исследовательской деятельности и работе в команде.

Организация учебных занятий в рамках дистанционного обучения на основе скрам-технологии позволяет создать условия и стимулы для работы в команде в нестандартной учебной ситуации, мотивирует на развитие лидерских качеств. На скрам-занятиях студенты получают навыки эффективной коммуникации, учатся свободно высказываться и аргументированно отстаивать свою точку зрения, узнают правила цифрового этикета (правила взаимодействия в электронной цифровой среде). В процессе занятий студенты формируют навыки постановки учебных целей, планирования, контроля и оценки (на основе само- и взаимооценки) достижения образовательных результатов.

Таким образом, мы можем говорить о том, что применение скрам-технологии в рамках дистанционного обучения позволяет формировать у студентов педагогического вуза, как универсальные компетенции, так и

общепрофессиональные компетенции, способствующие подготовке студентов к предстоящей педагогической деятельности.

#### **ЛИТЕРАТУРА**

1. Федеральный государственный образовательный стандарт высшего образования – бакалавриат по направлению подготовки 44.03.01 Педагогическое образование // Портал Федеральных государственных образовательных стандартов высшего образования: официальный сайт. 2020. URL: <http://fgosvo.ru/fgosvo/151/150/24/94> (дата обращения 11.11.2020).

2. Чканикова А.А. Электронный образовательный ресурс // Корпорация российский учебник. URL: <https://rosuchebnik.ru/material/chto-takoe-eor/> (дата обращения 11.11.2020).

3. Scrum. Революционный метод управления проектами / Джефф Сазерленд ; пер. с англ. М. Гескиной. М.: Манн, Иванов и Фербер, 2016. 275 с.

© Яковлева Ю.В., 2020

### **СЕКЦИЯ 3. Инструментарий дистанционного образования: дидактические и технические аспекты**

**УДК: 378.018.43**

*Алиева С.А., к.филол.н., доцент,  
РФ, г. Уфа, ФГБОУ ВО БашГУ*

#### **ВЛИЯНИЕ ЦИФРОВИЗАЦИИ НА ОБРАЗОВАТЕЛЬНЫЙ ПРОЦЕСС**

В связи с пандемией коронавируса образовательная сфера деятельности всех стран столкнулась с необходимостью повсеместного перехода на дистанционную форму обучения, хотя она давно апробируется и применяется как новая форма получения непрерывного образования. В свою очередь, как известно, дистанционное образование стало возможным только благодаря цифровизации общества, ставшей фактором обеспечения и реализации прав граждан на выбор условий и форм образования, гарантированного Законом Российской Федерации «Об образовании» (Раздел 1, Ст. 5). При этом заметим, что этим правом в основном пользовались занятые люди и граждане, имеющие ограничения по состоянию здоровья или проживающие в удаленных пунктах от вузов. И для таких граждан вузами предлагалась заочная форма обучения.

Первоначально все образовательные технологии дистанционного обучения были направлены на обеспечение и улучшение заочной формы обучения. Однако необходимость массового перехода к мобильному образованию меняет и расширяет его сферу применения. Почти одинаковые функции классического и дистанционного образования позволяют увидеть в последнем возможности широкого охвата аудитории без территориальных ограничений.

Следует отметить, что в нашей стране теория дистанционного образования разрабатывалась давно. Принципы, методы и формы, модели, системы, средства и технологии дистанционного обучения раскрываются в многих выступлениях ученых, в том числе и в монографии Л.Н. Рулиене [1]. Реализация положений теории началась с внедрения технологий дистанционного обучения в вузах лет 8-10 назад. Дистанционное обучение с помощью ЭУК в СДО почти всех вузов – этому свидетельство. Например, сайт Системы дистанционного обучения БашГУ – часть единой электронной информационно-образовательной среды Башкирского государственного университета, представляющая собой совокупность электронных образовательных ресурсов, информационно-коммуникационных технологий и технологических средств, обеспечивающая технологическую и административную поддержку электронного обучения, дистанционных образовательных технологий, а также взаимодействие всех участников образовательного процесса [2].

СДО уже несколько лет обеспечивает реализации программ дополнительного образования и электронных проектов различного уровня (олимпиады, онлайн-школы, конференции). И те электронные учебные курсы, созданные на базе и поддерживаемые этой системой, в условиях вынужденного дистанционного и/или смешанного обучения оказались той площадкой, которая обеспечивала организацию самостоятельной веб-поддержки по дисциплинам.

К технологиям дистанционного обучения относится и давно апробируемая система контроля качества образования в виде тестирования, опросов в Moodle – самой популярной системе электронного обучения в мире. Еще один активно функционирующий сервис – Личный кабинет студента и сотрудника вуза – позволяет каждому создавать персонализированное рабочее пространство с большим количеством возможностей и преимуществ, включая оперативного проведения тестирований, опросов или участия в них.

Итак, цифровизация сферы высшего образования ведется не первый год. В нашей стране реализуется комплекс мероприятий, нацеленных на дальнейшее внедрение цифровизации. Об этом свидетельствуют проекты по цифровизации системы обучения, которые были удостоены Грантов Президента Российской Федерации и Главы Республики РБ последних трех лет.

В связи с необходимостью цифровизации сферы высшего образования в последние десять лет решались следующие задачи:

1. повышение цифровой грамотности педагогов;
2. внедрение технологий дистанционного обучения;
3. использование цифровых технологий в процессе обучения.

Как показывает практика вузов, сначала решались первые две задачи, для чего устраивались курсы повышения квалификации для ППС по повышению цифровой грамотности, затем разработка ЭУК (как технология дистанционного обучения) была включена в базовые показатели эффективных контрактов преподавателей как одно из обязательных условий их эффективной деятельности. Для решения третьей задачи, предполагающей использование цифровых технологий в процессе обучения, организационные и обязывающие меры со стороны вузов не принимались. По той простой причине, что в очной форме обучения не было острой необходимости в использовании электронной почты, Скайпа, Поисквика (Яндекс / Google), Файлообменника (Яндекс-диск), Мобильного приложения, социальных сетей (ОК, VK, FB итд.), Чат-бота.

Но в условиях карантинных мер по предупреждению распространения коронавирусной инфекции все образовательные учреждения вынуждены были перейти на дистанционный формат обучения и использовать указанные цифровые технологии. И умения педагогов и студентов находить и передавать информацию с помощью

цифровых технологий, создавая свой и используя общедоступный контент, стало определяющим в организации такого формата обучения.

Таким образом, результатом полугодовой работы всех образовательных учреждений в дистанционном формате стала массовая и оперативная апробация всех инструментов дистанционного обучения.

Опыт реализации дистанционного обучения, введенного в вузах из-за пандемии коронавируса, уже требует своей оценки. Электронные курсы дистанционного обучения, онлайн занятия на различных платформах (BBB, ZOOM и др.), направленные на контроль и поддержание постоянного диалогового режима между студентом и преподавателем, получают двоякую оценку со стороны и студентов, и преподавателей.

Безусловно, плюсы дистанционного формата обучения очевидны и они связаны с экономией времени преподавателей и студентов, доступностью цифровых технологий, с помощью которых происходит оперативная коммуникация, моментальная передача информации, сообщения итд.

Однако, столь же очевидны минусы такого обучения: невозможность контролировать реакции и реального присутствия большинства обучающихся (они формально могут подключиться и при этом заниматься другими делами) из-за ограниченности экранного пространства компьютера; студенты просто зачитывают с экрана готовый списанный вариант ответов на задания, не проявляя самостоятельность в изучении предмета, поскольку знают, что дистанционный вариант выступления позволяет пользоваться шпаргалкой перед онлайн-аудиторией.

В этой связи представляется, что дистанционный формат обучения для студентов-очников не может стать единственным безальтернативным вариантом. При острой необходимости его можно использовать для проведения лекционных занятий, на которых не требуется взаимодействие студента и преподавателя. Для практических занятий, где происходит тесный контакт и взаимодействие с каждым обучающимся, больше подходит традиционное очное общение. Электронные учебные курсы в системе дистанционного обучения итак давно используются в форме дополнения к организации самостоятельной работы студентов по дисциплинам.

Дистанционные образовательные технологии, на наш взгляд, как и было задумано первоначально, больше подходит для лучшей организации заочной формы обучения, реализации программ дополнительного образования и проведения онлайн олимпиад, онлайн-школ, конференций.

## ЛИТЕРАТУРА

1. Л.Н. Рулиене. Дистанционное обучение: сущность, проблемы, перспективы [Электронный ресурс]

[http://window.edu.ru/catalog/pdf2txt/633/79633/60099?p\\_page=1](http://window.edu.ru/catalog/pdf2txt/633/79633/60099?p_page=1)  
(дата обращения 10.12.2020)

2. Сайт Системы дистанционного обучения БашГУ [Электронный ресурс] <http://sdo.bashedu.ru/> (дата обращения 10.12.2020)

© Алиева С.А., 2020

**УДК 376.3**

*Аринова К.Н., м.п.н., преподаватель  
РК, г Караганда, Центрально-Казахстанская академия*

## **ВЛИЯНИЕ ДИСТАНЦИОННОГО ОБУЧЕНИЯ НА СОВРЕМЕННОЕ ВЫСШЕЕ ОБРАЗОВАНИЕ**

В эпоху глобализации и научно-технического прогресса, постоянных изменений в области образования на государство возлагается ответственность за формулирование целей развития, выбор путей и средств эффективного достижения поставленных целей. Ответственность за производство общественных благ несет государство, одним из которых является образование.

Сейчас все более остро встает вопрос о роли, о понимании и значении образования для успешного развития страны.

В последнее время, в условиях пандемии в образовательной индустрии Республики Казахстан растет рост применения компьютерных технологий.

Современное общество движется к информационному статусу, в котором стратегическим ключевым ресурсом является информация и знания. Все это привело к изменению общего образования, так как система нынешнего образования ориентирована главным образом на решение глобальных проблем 21 века [1].

На данный момент система высшего образования - это некая основа, на которой формируются казахстанские кадры и потенциал развития страны. От того, насколько эффективно работает эта система, будет зависеть успешное развитие казахстанской экономики. Если наши преподаватели в условиях пандемии не могут работать с современными, компьютерными технологиями, то они не могут достичь эффективности во многих жизненно важных сферах в том числе и образование. Упор на развитие современного высшего образования связан с осознанием того, что оно максимально способствует экономическому росту и повышению производительности труда.

По словам Нурсултана Назарбаева, одной из главных задач нового этапа развития Казахстана является «современное образование и подготовка профессиональных кадров, формирование основ «умной экономики», использование новых технологий, идей и подходов, развитие



инновационной экономики». Главным условием успеха реформы образования Н. А. Назарбаев считает: достижение уровня, при котором любой гражданин страны может стать востребованным специалистом в любой стране мира, получив соответствующее образование и квалификацию [2]. Во всем мире, включая Казахстан, в сфере образования внедряются новые информационные концепции и технологии, такие как открытое образование и дистанционные образовательные технологии.

Традиционное обучение направлено на использование, хранение, распространение имеющейся информации.

В современном обществе конъюнктура рынка специалистов быстро меняется благодаря развитию и внедрению новых информационных технологий во все сферы общественной жизни. Поэтому современная система образования в данный момент направлена на формирование специалистов широкого профиля, способных быстро учиться и адаптироваться вместе с изменением условий работы [3].

Высшее образование характеризуется высокой степенью сложности информации, значительным объемом осваиваемых знаний, необходимостью предварительной подготовки, длительными сроками обучения.

Как составной блок единой образовательной среды реализует всю общеобразовательную концепцию с учетом конкретных задач и тенденций развития, стоящих перед высшим образованием.

Непрерывность, открытость, доступность, индустриализация, многообразие форм - все эти направления относятся к важнейшим парадигмам качественной трансформации вузов на современном этапе.

Каким должно быть современное высшее образование в условиях пандемии? В настоящее время процесс обучения должен основываться на умении находить и применять знания и в дальнейшем применять на практике [4, с. 29].

Развитие дистанционного обучения, с одной стороны, обусловлено социальным заказом – ускоренным изменением образовательных технологий, требующих практически непрерывной переподготовки кадров; внедрением сложных систем и технологий с ограниченным числом преподавателей; необходимостью охвата обучением и образованием самого широкого круга населения. С другой стороны, развитие дистанционного обучения привело к широкому использованию информационных и компьютерных технологий.

Основные тенденции в развитии способности человека познавать мир заключаются в росте абстрактности и логической связности мышления.

Пандемия коронавируса изменила нашу жизнь, в том числе ее влияние на систему образования в нашей стране. За очень короткий промежуток времени все образовательные организации перешли на

дистанционное обучение, однако цели и задачи учебного процесса остались неизменными. Дистанционное обучение повысило уровень ответственности преподавателя и студента за результат обучения.

Преподаватели с каждым днем осваивают новые информационные, компьютерные технологии для того чтобы донести материал учебного процесса и решить поставленные цели и задачи. Ведь для того чтобы быть на волне информационного потока нужно непрерывно учиться и развиваться.

В современном мире четко обозначены тенденции развития высшего образования:

- увеличение продолжительности общеобразовательного времени.
- потребность в непрерывном образовании (в течение всей жизни).
- индивидуализация высшего образования.
- повышение значимости методологических знаний и аналитических навыков.

Нововведения в образовании РК носят системный характер и направлены на переход к новому качеству образования.

#### **ЛИТЕРАТУРА**

1. Daniel John S. Mega-universities and Knowledge Media // Technology Strategies for Higher Education. – London, 1996.

2. Назарбаев Н. Новый Казахстан в новом мире. Послание Президента Республики Казахстан народу Казахстана // Казахстанская правда. – 2007., 28 февраля. – С. 5.

3. Карпенко О.М., Бершадская М.Д. Доступность высшего образования и финансовые возможности его получения // Экономика образования. – 2008. – №1. – С.4–39.

4. Формирование общества, основанного на знаниях. Новые задачи высшей школы. – М.: Весь мир, 2003.

© Аринова К.Н., 2020

*Ахметшин А. Т. , к.т.н., доцент,  
Тухватуллин М. И., зав. отделом профориентационной  
работы, организации практик и трудоустройства,  
Харисов Д. Д., к.т.н., доцент  
РФ, г. Уфа, ФГБОУ ВО Башкирский ГАУ*

## **ОПЫТ ИСПОЛЬЗОВАНИЯ ДИСТАНЦИОННЫХ ОБРАЗОВАТЕЛЬНЫХ ТЕХНОЛОГИЙ В ПРЕПОДАВАНИИ ДИСЦИПЛИНЫ «АВТОМАТИЗАЦИЯ И ЦИФРОВИЗАЦИЯ ТЕХНОЛОГИЧЕСКИХ ПРОЦЕССОВ В ТЕПЛОЭНЕРГЕТИКЕ»**

В статье описывается опыт применения дистанционных образовательных технологий в преподавании дисциплины «Автоматизация и цифровизация технологических процессов в теплоэнергетике». Авторы рассматривают ключевые особенности дистанционного обучения, выявляют возможные способы интеграции дистанционных образовательных технологий в образовательное пространство, а также возможность его сочетания с традиционными формами обучения при увеличении роли онлайн обучения в образовательном процессе.

Глобальная пандемия коронавирусной инфекции и меры принимаемые для ограничения её распространения ускорили цифровую трансформацию образовательного процесса. Это заставило систему образования пересмотреть существующие парадигмы, искать иные подходы к обучению, используя современные технологии, искать новые перспективы.

Следует отметить, что авторы под выражением «дистанционные образовательные технологии» подразумевают ряд образовательных технологий, осуществляемых с использованием современных информационных и телекоммуникационных технологий, при опосредованном взаимодействии преподавателя и обучающегося. При этом процесс получения знания осуществляется в любое удобное для обучающегося время, вне зависимости от места его нахождения и в удобном для него темпе.

Работа в данном направлении велась и в Башкирском ГАУ Разрабатывались и внедрялись в учебный процесс мультимедийные и обучающие программы, позволяющие повысить заинтересованность обучающихся в изучении материала, улучшая его наглядность, доступность.

В текущем году на средства гранта Министерства науки и высшего образования РФ в нашем вузе были разработаны ряд онлайн курсов, в том числе курс «Автоматизация и цифровизация технологических процессов в теплоэнергетике» объемом 108 часов (3 зачетные единицы) для

обучающихся 4 курса направления подготовки Теплоэнергетика и теплотехника (уровень бакалавриат). На сегодня перечень направлений подготовки расширился и имеется возможность, после прохождения курса, получения удостоверения о повышении квалификации.

Курс посвящен изучению основных принципов построения автоматического управления, технических и программных средств автоматизации и цифровизации технологических процессов; методов анализа и синтеза автоматических систем управления технологическими процессами.

Данный курс размещен на портале онлайн-образования Башкирского ГАУ и портале онлайн-образования Поволжского РЦКО, где и осуществляется обучение студентов сторонних вузов [1].

Наполнение курса является достаточно стандартным для курсов, созданных в системе управления электронного обучения moodle.

1. Методический блок включает в себя формы взаимодействия – объявления, форум, общую характеристику и программу курса, перечень литературы и необходимое программное обеспечение для выполнения заданий курса. Приветственное слово в формате видеофайла, в котором происходит общее ознакомление обучающихся с объемом курса, темпом работы и т.д., которое позволяет настроить слушателей на эффективную работу.

2. Теоретический блок включает установочные лекции с видео сопровождением, текстовые и презентационные материалы, и включенные в них схемы, рисунки, таблицы, гипертекстовые ссылки.

3. Практический блок включает видеоуроки по программированию на языке функциональных блочных диаграмм FBD, созданию схем автоматизации в среде Owen Logic [2].

4. Контролирующий блок включает систему контроля знаний (тест по каждой изученной теме, ответ на выполнение практического задания, итоговый тест и итоговое практическое задание).

5. Блок обратной связи – итоговая анкета курса. Позволяет определить удовлетворенность обучающихся процессом обучения, итогами освоения программы.

При их разработке онлайн курсов авторы придерживались соблюдения таких требований, как:

- соответствие требованиям ФГОС-3 [5];
- дидактическая достаточность;
- педагогическая и технологическая многофункциональность;
- компетентностно-ориентированный подход;
- блочно-модульная структура учебного курса;
- интерактивность;
- наличие практической составляющей.

Программа курса определяет жесткие временные рамки выполнения контрольных заданий. Для студентов очной формы обучения курс разбит на 16 недель, в соответствии с учебным расписанием ВУЗа. Для развития самодисциплины обучающихся временные ограничения было решено оставить и для лиц, проходящих курсы повышения квалификации, но временные рамки обговаривались и корректировались с учетом пожеланий обучающихся и сроков проведения курсов.

Известно, что человеку требуется прилагать волевые усилия для сохранения сосредоточенности длительное время. В условиях дистанционного образования преподаватель не имеет возможность контролировать процесс сосредоточенности обучающихся, поэтому данный курс было решено построить максимально интересным, увлекательным. Достигалось это через аудиализацию и визуализацию информации, применением:

- короткометражных видеоуроков, записанных на качественной аппаратуре, в специальной студии с привлечением преподавателей с четкой дикцией и выразительной интонацией;
- мультимедийного презентационного материала;
- высококачественных образовательных видеороликов, с согласия правообладателей.

На рисунке 1 приведен фрагмент страницы электронного курса первой учебной недели. На рисунке 2 представлен скриншот видеолекции.

Практическая часть, содержащая видеоуроки по программированию на языке функциональных блоковых диаграмм FBD нацелена на приобретения умений и навыков по созданию схем автоматизации в среде Owen Logic. Слушателям предоставляется возможность скачивания и установки бесплатного программного продукта Owen Logic с последующим обучением работе в данной среде программирования (рисунок 3).



Рис. 1. Диалоговое окно курса «Автоматизация и цифровизация технологических процессов в теплоэнергетике»



Рис. 2 Скриншот видеолекции №1.1

Контроль знаний осуществляется на каждом этапе обучения через тестовые вопросы с автоматической проверкой. Обучающиеся не прошедшие тестирование могут быть не допущены к изучению последующих материалов и имеют возможность повторно пройти тестирование. Вопросы теста выпадают из банка вопросов в случайном порядке, что исключает прохождение тестирования без проработки пройденного материала и применения метода «проб и ошибок». Ответы на практические занятия высылаются слушателем и проверяются преподавателем лично, с предоставлением, при необходимости, подробного описания ошибок и путей их решения.

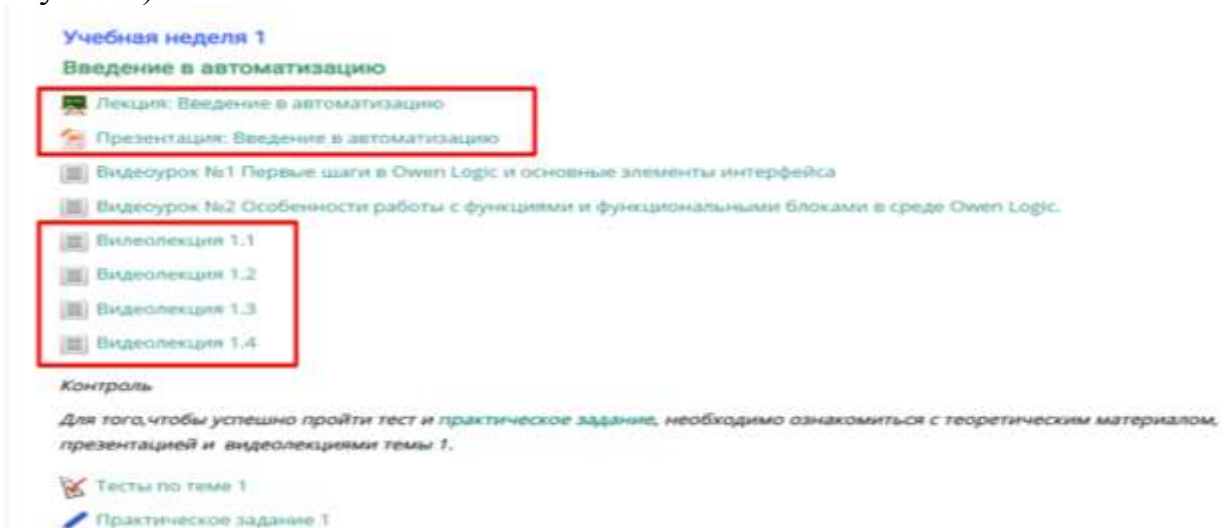
На любом этапе обучения слушатели курсов имеют возможность получить консультацию от преподавателей как в письменной форме, так и в виде онлайн общения, по предварительной договоренности обеих сторон, через платформы для проведения аудио/видео связи (Zoom, Skype, Google Meet и т.д.) или через аудио/видеозвонки используя приложение WhatsApp.



Рис. 3 Диалоговое окно в программной среде Owen Logic при выполнении практического занятия одним из слушателей курсов

К преимуществам использования дистанционных образовательных технологий, в том числе при реализации курса «Автоматизация и цифровизация технологических процессов в теплоэнергетике» можно отнести:

- исключение прямого контакта обучающегося и преподавателя, что продиктовано современными эпидемиологическими условиями;
- удобное время и темп обучения;
- развитие самодисциплины и самообразования у обучающегося;
- осваивание новых технологий и средств коммуникаций;
- мобильность, отсутствие привязки к локации;
- мгновенный доступ к обучающим материалам.

Имеется и ряд общеизвестных недостатков применения дистанционных образовательных технологий:

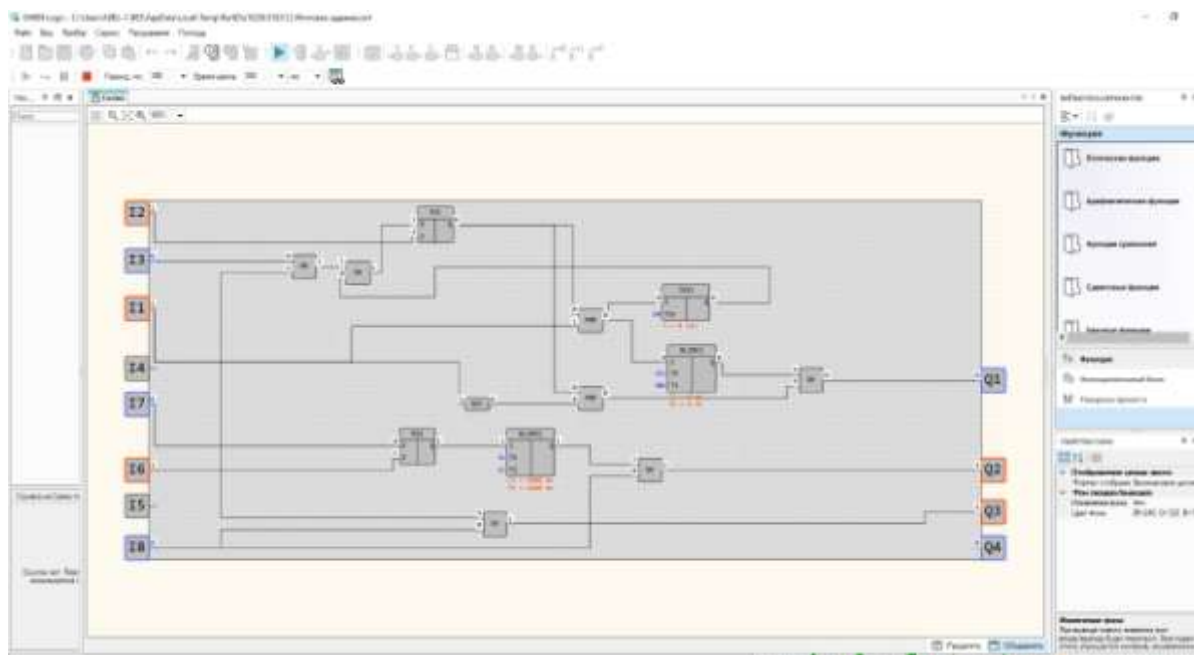
- необходимость соответствующих технических средств и доступа к сети Интернет;
- отсутствие индивидуального подхода в обучении, учета особенностей и возможностей личности;
- отсутствие прямого общения обучающихся с преподавателем и между собой сокурсниками для проработки и усвоения материала;
- отсутствие атмосферы образовательного учреждения, студенческого кампуса;
- необходимость планирования собственного времени обучающимся;
- наличие отвлекающих факторов, что для человека с низкой самодисциплиной вызывает непреодолимую проблему;

– сложность проведения практических и лабораторных занятий, что приводит к снижению наглядности изучаемых материалов.

Дистанционные образовательные технологии и онлайн обучение требует прежде всего сознательного подхода обучающегося к образовательному процессу. Кроме этого, необходимо наличие соответствующих технических средств и создания интерактивных практических работ, без которых никакой речи о получении профессиональных умений и навыков идти не может.

Остро стоит вопрос об идентификации личности обучающихся при проведении мероприятий, связанных с оценкой результатов обучения на онлайн-курсах, например, онлайн-прокторинга – удалённого наблюдения за обучающимся с использованием камер и средств трансляции экрана устройства, на котором он работает или биометрических технологий, с применением автоматизированных средств идентификации личности [3, 4].

## ЛИТЕРАТУРА

1. Автоматизация и цифровизация технологических процессов в сельской энергетике [Электронный ресурс] / Официальный портал онлайн-образования Поволжского РЦКО. - Режим доступа: <https://mooped.net/>

2. Овен-Уфа [Электронный ресурс] / Официальный сайт ООО «ОВЕН-Уфа». – Режим доступа: <https://owen-ufa.ru/>

3. Приказ Министерства образования и науки РФ от 23 августа 2017 г. N 816 "Об утверждении Порядка применения организациями, осуществляющими образовательную деятельность, электронного обучения, дистанционных образовательных технологий при реализации образовательных программ". Зарегистрировано в Минюсте РФ 18 сентября 2017 г. Регистрационный N 48226.

4. Технологии прокторинга [Электронный ресурс] / Официальный сайт Национального исследовательского университета «Высшая школа экономики». - Режим доступа: [https://elearning.hse.ru/all\\_about\\_proctoring](https://elearning.hse.ru/all_about_proctoring)

5. ФГОС 3 [Электронный ресурс] / Портал Федеральных государственных образовательных стандартов высшего образования. - Режим доступа: <http://fgosvo.ru/>

© Ахметшин А. Т., Тухватуллин М. И., Харисов Д. Д., 2020



## **СОВРЕМЕННЫЕ ПУТИ РЕШЕНИЯ ПРОБЛЕМ В СИСТЕМЕ ПРОФЕССИОНАЛЬНОГО ТЕХНИЧЕСКОГО ОБРАЗОВАНИЯ СТУДЕНТОВ С ПРИМЕНЕНИЕМ ЭЛЕКТРОННОГО ОБУЧЕНИЯ**

В системе образования начались процессы модернизации и реформации образовательных процессов, характеризующимися ускоренными темпами развития новых технологий. Новая образовательная система ориентирована на интеграцию образовательного пространства, на воспитание высоко квалификационных специалистов, обусловленных высоким требованиям рынка труда.

Советская система образования была полностью разрушена, но на смену ей не пришло ничего относительно достойного. На кризис Российской системы образования повлияла не только смена политического строя страны, но и все более усиливающая глобализация. Однако не нужно забывать об основных качествах образования студентов.

Качество образования – принципиально важный аспект, влияющий не только на интеллектуальный процесс подготовки подрастающего поколения, но и на общее будущее нашей страны в целом.

Однако не должны забывать, что образовательные организации должны формировать в обучающихся личностные качества будущих специалистов.

Личность – конкретный человек, участвующий в социально – культурной жизни и деятельности общества, имеющий свои индивидуальные характеристики в процессе взаимодействия с другими людьми.

Рассмотрим основные проблемы российского образования в целом.

Кризис традиционной системы образования. В настоящее время образовательная деятельность в России организована на советской системе образования. Советская система образования была сформирована на подготовку квалифицированных кадров среднего профессионального звена. Сейчас требуется внедрение в учебный процесс новых инновационных технологий, и необходимость оснащение учебных заведений современной техникой.

Низкая практическая направленность образования. Сейчас система образования в большей степени направлена на подготовку и воспитание будущих «ученых-теоретиков», забыв о главном, подготовки практических специалистов. Теоретические знания оторваны во многом от практической деятельности.

Низкий уровень финансирования. Многие учебные заведения сталкиваются с постоянным недофинансированием. Хроническая нехватка денежных средств негативно сказывается на уровне подготовки обучающихся. Реформация системы образования невозможно без качественного обновления и привлечения новых педагогических кадров. Но решение этой задачи необходимо изменить престиж профессии преподавателя, следствием низкого уровня заработной платы преподавателей в сфере образования.

Слабая система взаимодействия между различными уровнями образования. Низкая преемственность между школой и СУЗом негативно сказывается на качестве образования и мешает овладению знаний обучающихся.

Падение престижности образования в колледжах и техникумах. Рассматриваемая проблема возникла еще в 90-е годы. С тех пор дефицит кадров на рынке труда все увеличивается, а количество студентов проходящих обучение в колледжах и техникумах снижается. Как итог, в России недостает собственной рабочей силы, и приходится прибегать к помощи иностранных рабочих кадров.

Коррупция. Коррупция в Российской системе образования – это многоликое и многоуровневое явления. К нему можно отнести: денежные поборы с родителей, хищение бюджетных средств, взятки, продажа подложных дипломов, изготовление поддельных документов об образовании.

Рассмотрев основные проблемы в системе российского образования, постараемся хотя бы частично, но решить эти задачи.

Для решения этих проблем необходим поиск новых форм получения образования, среди которых можно выделить, цифровую образовательную среду. Рассмотрим этот вопрос подробнее.

Цифровая образовательная среда – совокупность условий для реализации образовательных программ с применением электронного обучения и дистанционных образовательных технологий.

Для реализации приоритетного национального проекта «Образования», все образовательные организация, началось мощная волна изменений в образовании, связанная с переходом на новую систему цифрового образования.

Задачей, которого к 2024 году внедрить во всех организациях общего и профессионального образования целевую модель цифровой образовательной среды, что повлечет за собой ряд изменений инфраструктуры.

Основными задачами «Цифровой образовательной среды» является повышение квалификации педагогических работников направленных для решения следующих важных вопросов:

- освоение функциональных возможностей актуальных информационных ресурсов;

- развитие компетенций и области современных технологий электронного образования;

- внедрение в образовательные программы современных цифровых технологий, стимулирование использования образовательных платформ и сервисов;

- развитие умения уверенно ориентироваться в основных направлениях развития информационно – коммуникационных технологий; адаптация к внедрению и распространению цифровой образовательной среды;

- владеть основами информационной безопасности. [2, с. 68-89]

Постараемся сформировать единую систему образовательного процесса для возможных путей решения выше указанных вопросов. Рассмотрим структуру образовательного процесса с внедрением дистанционного обучения, как совершенно новый способ реализации образовательного процесса в системе профессионального образования. Переход от репродукции к активной парадигме освоения знаний, к образованию, основанному на конструктивной совместной деятельности всех участников учебного процесса.

Дистанционное обучение обеспечивает максимальную активность студентов в процессе формирования профессиональных компетенций, т.к. формируют опыт собственной деятельности, при этом субъектами в интерактивно взаимодействии будут выступать преподаватели и студенты, а средствами осуществления будут являться электронная почта, телеконференция, диалог в режиме реального времени и т.д. [1, с. 89-95]

Как показывает опыт реализации дистанционного обучения, является оптимальным для формирования профессиональных компетенций студентов при обучении общеобразовательных и профессиональных дисциплин.

Теоретический анализ позволит выявить следующие существенные характеристики дистанционного обучения: личностная ориентированность, активность, деятельность, рефлексивность, коммуникативность, наличие прямой или опосредованной обратной связи между субъектами обучения, профессиональная направленность. Профессиональная компетентность студента рассматривается как совокупность ключевых, базовых и специальных компетенций.

При рассмотрении результативного процесса формирования профессиональных компетенций при обучении общеобразовательных и технических дисциплин, средствами дистанционных технологий. [3, стр. 250-256]

Приведенная последовательность позволяет в процессе их формирования выделить следующие уровни:

- ознакомление;
- освоение знаний и умений;
- овладение компетенциями.

Решения всех проблем в системе профессионального образования позволит цифровая образовательная среда. Новое время, требует новых реформ. Способных повысить образовательный уровень российских граждан, умножить количество квалифицированных сотрудников и поднять качество образования России до международных стандартов. Но все же не нужно забывать, что дистанционное обучение в полной мере не сможет заменить традиционное обучение. Передача практического опыта и навыков ведения работ не возможны с помощью электронного обучения.

### **ЛИТЕРАТУРА**

1. Бабанский Ю. О дидактических основах повышения эффективности обучения., М.: Педагогика- 2006.- 254 с.
2. Национальный проект РФ «Образование» 2019 – 2024. - 89с.
3. Селевко, Г.К. Современные образовательные технологии: Учеб.пособие.-М.: Народное образование, 2017.-256 с.

© Валиуллин С.Х, 2020

**УДК 372.8**

*Воронина О.В., к.п.н, доцент,  
РФ, г. Омск, ФГБОУ ВО «ОМГПУ»*

### **О ДИСЦИПЛИНЕ «ИНФОРМАЦИОННЫЕ ТЕХНОЛОГИИ В ПРОФЕССИОНАЛЬНОЙ ДЕЯТЕЛЬНОСТИ» В ДИСТАНЦИОННОМ ФОРМАТЕ ЗАОЧНОГО ОТДЕЛЕНИЯ**

Будущее образования строится на стыке накопленных образовательных методик и тех возможностей, которые даёт дистанционный и онлайн форматы обучения. В дистанционном формате много плюсов, которые серьезно повышают качество образования:

применение дистанционных технологий в образовательной деятельности повышает мотивацию и интерес к обучению;

облегчает учителю постановку индивидуальных заданий и их проверку;

требует от обучающихся больше самостоятельности и ориентации на результат;

формирует навыки умения работать в информационной среде, а, значит, развивает медиаинформационную культуру обучающихся.

Дистанционное обучение изначально предполагало наличие расстояния между обучающимся и преподавателем. Онлайн - обучение (е-

learning или «электронное обучение») – это форма получения знаний и навыков их применения путем использования информационно-коммуникационных технологий, оно не заменяет значение дистанционного обучения, скорее продолжает его. Онлайн означает способ получения знаний и способ работы преподавателя со студентом, предполагая их взаимодействие в прямой трансляции или в записи с использованием в учебном процессе интерактивных элементов, обменом файлами, общением с преподавателем и одногруппниками и многое другое. Эта форма обучения не требует от заочников никакого отрыва от работы, позволяет повышать квалификацию и полностью погружаться в учебную среду. В наше время дистанционное обучение организуется через интернет, поэтому грань между понятием «дистанционное» и «онлайн» обучение стремительно стирается.

Основные задачи информатизации образования направлены на то, чтобы подготовить новое поколение к жизни в современных информационных условиях; к восприятию различной информации; пониманию сущности информации; владению способами общения на основе невербальных форм коммуникации с помощью технических средств.

Эффективность обучения сегодня во многом зависит от того, насколько будут развиты творческие способности, восприятие, критическое мышление учителя, и его умение использовать средства информационно – коммуникационных и медиатехнологий в образовательном процессе.

Целью данной работы является представлений заданий к лабораторным работам по дисциплине «Информационные технологии в профессиональной деятельности» и описание методических рекомендаций по их использованию для магистрантов заочного отделения направления «Педагогическое образование» в дистанционном формате обучения.

Успешность профессиональной деятельности современного учителя любой предметной области напрямую зависит от его готовности использовать средства информационно - коммуникационных и медиатехнологий при проектировании и реализации учебного процесса.

На заочной форме обучения магистранты большую часть времени учатся самостоятельно. В учебном плане рассматриваемой дисциплины на проведение лабораторных работ отведено всего четыре контактных часа общения с преподавателем курса, поэтому практическая часть подготовки электронных отчетов выполняется магистрантами самостоятельно. Однако даже в рамках этого небольшого количества часов имеется возможность рассмотреть основные идеи, инструменты и приемы работы с предлагаемым на занятиях инструментарием. Нужно отметить, что такая деятельность успешно реализуется в нашем курсе в дистанционном

формате с применением веб – ресурса BigBlueButton в режиме демонстрации экрана преподавателя.

Весь курс лабораторных работ для заочного отделения магистрантов педагогического направления по этой дисциплине можно условно разделить на две части: изучение средств информационно-коммуникационных технологий для организации работы в сотрудничестве (групповой деятельности); и разработка интерактивного мультимедийного учебного медиаконтента.

Рассмотрим задания для первой лабораторной работы. Стремительное развитие информационно – коммуникационных технологий позволяет человеку в любое время получать информацию из различных источников любой страны мира, осуществлять коммуникацию с пользователями других стран. В период вынужденного повсеместного перехода на дистант, применение информационно-коммуникационных технологий позволяет решать образовательные задачи в сотрудничестве в учебной группе за рамками образовательного учреждения.

Сетевая деятельность субъектов образования заключается: в обмене опытом; совместной разработке ресурса или продукта; расширении информационного поля на базе поиска и структурирования информации; планировании; проектировании и использовании различных учебных, справочных и методических материалов.

В связи с этим, начать курс лабораторных работ видится целесообразным с освоения возможностей подготовки совместных электронных документов на google диске, который является облачным сервисом хранения, редактирования и синхронизации файлов. Отметим основные преимущества использования google диска для учителя и ученика в образовательном процессе: обсуждение проблем и результатов учебной деятельности; организация групповой работы; достаточно простая форма проверки учителем результатов выполнения заданий обучающихся всего класса, которая освобождает учителя от многих рутинных действий (открыть, проверить, а затем закрыть файл отчета ученика), ответственность ученика за свои действия и возможность помочь более слабому товарищу у учеников появляется возможность взять на себя различные функции и решать разные задачи с разной степенью эффективности.

Представляется наиболее рациональным демонстрация организации работы в группе с общим документом, на примере использования возможностей google презентации (так как в презентации проще разделить общее рабочее пространство через персональные слайды). Магистранты добавляют «свой» слайд, в заголовок слайда вставляют формулировку своей темы и свою фамилию. Такое оформление упрощает учителю проверку выполненных заданий, ученикам позволяет не мешать

самостоятельной работе друг друга, и накладывает некоторую ответственность за свои действия перед одноклассниками.

В ходе выполнения работы необходимо открыть сайт (<https://www.google.ru/>); затем зайти в Google Приложения: google – Диск - Создать – google презентации. Далее обратить внимание магистрантов на интерфейс, инструменты и основные возможности приложения. Одно из заданий в этой лабораторной работе - формирование слайда содержания с гиперссылками к соответствующим информационным слайдам и кнопкам перехода к ним: у каждого студента – свои слайды, свой пункт в содержании и, как итог – совместная презентация.

В процессе работы преподавателю удобно комментировать, объяснять, показывать основные действия и операции в режиме демонстрации экрана через свой слайд, а затем предложить магистрантам повторить эти действия и выполнить индивидуальные задания на своем слайде. Имеет смысл также обратить внимание на инструмент «Голосовой ввод», который позволяет вводить и редактировать текст в google документах (или заметках докладчика в google презентациях), с помощью голоса.

Такой общий файл необходимо предварительно подготовить. Для этого нужно пройти регистрацию и создать почту на gmail, т.к. данные от почты на другом сервисе не подойдут. Далее важно в настройках доступа разрешить доступ всем, у кого есть ссылка, присвоить им статус редактора и затем использовать эту ссылку для работы с обучающимися в группе.

В активной работе с классом и родителями учеников часто возникает необходимость получения обратной связи (и не только в случае дистанционного режима взаимодействия) и, затем желание проанализировать мнение по тому или иному вопросу. Проще всего это сделать при помощи онлайн опросов, анкет и голосований. Мы предлагаем магистрантам освоить простой сервис – survio (<https://www.survio.com/ru>) для проведения исследований результатов опросов. Система предоставляет более ста готовых шаблонов для создания форм и отчетов в виде диаграмм, поэтому достаточно подготовить вопросы, оформить страницу опросника, скопировать и отправить респондентам ссылку на сайт.

Современный учитель должен уметь работать с любыми источниками информации и любыми типами информационных ресурсов. Чтобы учить, учителю сначала самому нужно освоить новые медиатехнологии.

Вторая часть лабораторных работ посвящена формированию навыков работы в онлайн сервисах и разработке интерактивного мультимедийного учебного медиаконтента. Современный учитель любой предметной области должен уметь:

организовать доступные ресурсы для обеспечения эффективности образовательного процесса; плодотворно взаимодействовать, в том числе с

помощью информационно – коммуникационных технологий с обучающимися; а также уметь самостоятельно осваивать новые медиа ресурсы.

Мультимедийность рассматривается как важное качество электронного образовательного медиаконтента, который может эффективно использоваться для решения различных дидактических задач. Реализация идеи интерактивности - одно из наиболее значимых преимуществ мультимедиа, позволяющая управлять представлением информации: индивидуально менять настройки, изучать результаты, устанавливать скорость подачи материала и число повторений, удовлетворяющих индивидуальным потребностям обучающегося. Главное достоинство такого представления информации - возможность собирать и обобщать материал по той или иной теме любой предметной области.

В рамках выполнения второй лабораторной работы можно предложить магистрантам освоить основные возможности онлайн сервиса [genial.ly](https://www.genial.ly/) (<https://www.genial.ly/>): подготовка интерактивных презентаций, плакатов, игр, инфографики и т.д.

После просмотра и обсуждения готовых интерактивных документов магистрантам предлагается самостоятельно выстроить многостраничный интерактивный плакат (или презентацию) и рассказ в форме инфографики по теме направления профиля своего обучения. Информация, представленная в виде инфографики, когда текстовые и числовые данные преобразуются в более объёмные, наглядные и привлекательные графические формы, воспринимается и усваивается гораздо лучше, чем текстовая информация.

В ходе выполнения следующих заданий предлагаем магистрантам ознакомиться с онлайн-сервисом [LearningApps](https://learningapps.org) (<https://learningapps.org>), позволяющим создавать интерактивные упражнения в качестве подготовки контроля знаний обучающихся. Для отчета магистрантам необходимо подготовить несколько интерактивных упражнений (разного типа на выбор) с интерактивными заданиями каждое.

Как правило, для решения различных образовательных задач современные школьники и учителя используют в своей деятельности информационные ресурсы. Информационное пространство российского образования насыщено различными электронными образовательными ресурсами, основная задача которых - повышение эффективности и качества учебного процесса. Они собраны и систематизированы в электронных библиотеках, в коллекциях образовательных порталов. Как дидактические средства электронные образовательные ресурсы, обеспечивают:

повышение качества подготовки обучающихся за счет использования различных форм представления учебного материала



(гипертекст, видео, аудио), обеспечивающих эффективное усвоение учебного материала;

реализацию возможности для обучающихся самостоятельного, в своем темпе, изучения учебного материала для устранения пробелов или достижения усвоения на более глубоком уровне; обеспечение индивидуализации и дифференциации обучения за счет автоматического формирования заданий различного уровня сложности с различными параметрами, позволяющего уменьшить трудозатраты учителя по сравнению с традиционными формами реализации учебного процесса; обеспечение различных форм оценивания достижений, обучающихся и их самооценивания: контрольных работ и тестов с возможностью автоматического сохранения результатов для последующего анализа успешности освоения образовательных маршрутов обучающимися.

Далее магистрантам предлагается подготовить доклад на тему «Информационная среда российского образования» Это задание ориентировано на ознакомление магистрантов с:

Системой федеральных образовательных порталов (Федеральный портал «Российское образование» <https://edu.ru/>; Федеральный центр информационно-образовательных ресурсов <http://fcior.edu.ru/>; Российский общеобразовательный портал <http://www.school.edu.ru/>; Единая коллекция цифровых образовательных ресурсов <http://school-collection.edu.ru/>).

Сайтами электронных библиотек (<http://www.gutenberg.org>, <http://www.lib.ru/>, <http://www.iprbookshop.ru>, <http://www.bibliorossica.com>, <https://icdlib.nspu.ru>, <http://нэб.пф>, <https://e.lanbook.com>, <https://biblio-online.ru>), электронными ресурсами библиотеки своего учебного учреждения (<http://lib.omgpru.ru>).

Научными базами данных (Ресурс «Академик» (<http://dic.acaderaic.ru/>); Яндекс словари (<http://slovari.yandex.ru/>); издательства и их базы: издательство «Лань» (<http://e.lanbook.com/>))

После ознакомления с этими сайтами в отчете (в текстовом файле) магистрантам предлагается вставить скриншоты, включающие адрес сайта, его название и основные вкладки просматриваемых.

В дистанционном формате обучения есть масса плюсов, которых не хватает в традиционном учебном процессе, а сейчас их можно реализовать, и основная задача дисциплины «Информационные технологии в профессиональной деятельности» для педагогического направления как раз и заключается в том, чтобы научить магистрантов работать с новыми медиатехнологиями, когда они не только учатся основным приемам работы с инструментарием этих технологий, но и получают новый инструмент, который смогут использовать в своей педагогической деятельности.

## ЛИТЕРАТУРА

1. Носкова Т.Н. Информационные технологии в образовании: учебник для вузов. / Т.Н. Носкова, М.И. Бочаров, Е.В. Баранова – СПб.: Изд-во «Лань», 2016. – 296 с.
2. Уилсон К. Медийная и информационная грамотность: программа обучения педагогов. / К. Уилсон, А. Гриззл, Р. Туазон и др. // Институт ЮНЕСКО по информационным технологиям в образовании, 2012. – 200 с. – URL: [http://www.ifapcom.ru/files/News/Images/2012/mil\\_rus.pdf](http://www.ifapcom.ru/files/News/Images/2012/mil_rus.pdf) (дата обращения: 19.11.2020).
3. Рогозин Д. Угрозы и возможности дистанционного образования: опрос преподавателей вузов/ Д. Рогозин // Газета ТрВ-Наука № 307 – URL: <https://trv-science.ru/2020/06/ugrozy-i-vozmozhnosti-distancionnogo-obrazovaniya/> (дата обращения 19.11.20).
4. Федоров А.В. Медиаобразование в педагогических вузах: методические материалы и программы для вузов / А.В. Федоров. - Таганрог: Изд-во Кучма, 2003. - 124 с.
5. Шарков Ф. И. Коммуникология: социология массовой коммуникации: учебное пособие / Ф.И. Шарков - М.: Издательско-торговая корпорация «Дашков и К», 2010. – 320 с. - URL: <https://iub.at.ua/ld/0/61.pdf> (дата обращения: 19.11.2020).

© Воронина О.В., 2020

**УДК 004:378.115**

*Галимов В.М., к.т.н. доцент,  
Хасанова Л.М., к.т.н., зав. кафедрой  
Булатов Б.Г., старший преподаватель  
РФ, г.Уфа, ФГОУ ВО БашГАУ*

## **ПРИМЕНЕНИЕ ДОПОЛНИТЕЛЬНЫХ ЦИФРОВЫХ УСТРОЙСТВ В ПРЕПОДАВАНИИ ТЕХНИЧЕСКИХ ДИСЦИПЛИН**

Особенностью проведения дистанционных занятий по техническим дисциплинам кафедры природообустройства, строительства и гидравлики Башкирского государственного аграрного университета, например, таким как «Железобетонные и каменные конструкции», «Инженерные конструкции», «Гидравлика» и др. в виде видеоконференций является использование во время лекций, практических и лабораторных занятий необходимого набора справочного материала в виде ГОСТов, СНИПов, справочников и других нормативных документов, часто требующих графических комментариев по ходу изложения.

Кроме того очень часто в течение занятий требуется приводить дополнительные пояснения ко многим теоретическим положениям и

формулам с помощью рисунков, схем, уравнений, выполняемых преподавателем вручную. Отсутствие у лектора надежного графического инструментария является одной из проблем в проведении дистанционного обучения.

Рассмотрев возможности 10 сервисов интернет ресурса по организации видеоконференцсвязи, мы остановились на бесплатном сервисе Zoom, предназначенном для записи видеоконференций в формате высокой четкости. Программа не только обеспечивает качественную видеоконференцсвязь, но и позволяет вести её запись длительностью до 40 минут. И главное, данный сервис имеет графическое приложение «Доска объявлений», позволяющее рисовать прямолинейные и криволинейные отрезки, простейшие геометрические фигуры, вводить текст с клавиатуры, а также с помощью «мыши» писать формулы.

Однако у ручного рисования программы Zoom серьезный недостаток - трудно привыкнуть к работе с «мышью» из-за отсутствия точной настройки. Поэтому наше внимание привлек графический планшет XP-PEN, снабженный для исполнения графики «пером», работа которого возможна и в режиме «мыши» (рис). К компьютеру планшет присоединяется с помощью кабеля USB.

Для удобства в работе создается вордовский файл - шаблон в альбомном формате А4 с настроенными функциями «пера» и размеров рабочего поля. Перед началом занятий данный шаблон, как и другие необходимые материалы, помещается на рабочий стол компьютера, чтобы с помощью функции «Демонстрация экрана» на мониторе компьютера отражать перед слушателями нужную информацию.



Рис. Графический редактор XP-PEN и «перо».

Вторая проблема организации качественного дистанционного обучения заключалась в отсутствии возможности у обучающихся по направлению «Строительство» пользоваться известным программным комплексом «Лира» при выполнении выпускных квалификационных работ, курсовых проектов и расчетно-графических работ по выше отмеченным учебным дисциплинам.

Для выхода из сложившейся ситуации в учебном процессе была применена ранее разработанная на кафедре программа расчета железобетонных конструкций на алгоритмическом языке Visual Basic for Applications (VBA) [1]. Данный язык поддерживается всеми приложениями пакета Microsoft Office версии 2007 и выше, среди которых – Excel и Word, наиболее освоенные многими пользователями ПК.

Одним из достоинств данного языка программирования является возможность комментирования отдельных фрагментов программы с помощью апострофа (запятой в верхней части строки), который означает, что следующая за ним информация (до конца строки) является комментарием, т.е. набором символов, не влияющих на выполнение программы [2, с.20].

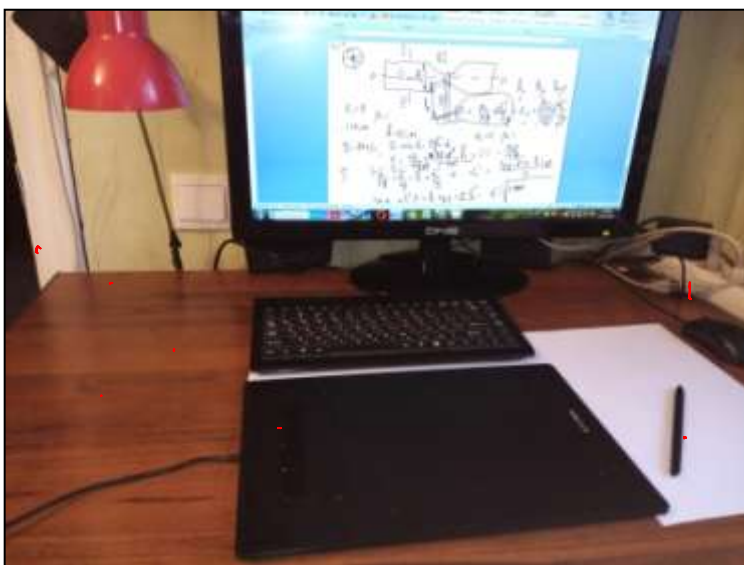
В качестве примера рассмотрим программу расчета гипотенузы прямоугольного треугольника с катетами  $a = 3$ ,  $b = 4$ , основанную на теореме Пифагора:

$$c = \sqrt{a^2 + b^2},$$

имеющую следующий вид:

```
Sub Pythagoras()
```

```
a = 3 ' размер стороны a
```

```
b = 4 ' размер катета b
```

```
c = Sqr(a ^ 2 + b ^ 2) ' размер гипотенузы
```

```
End Sub
```

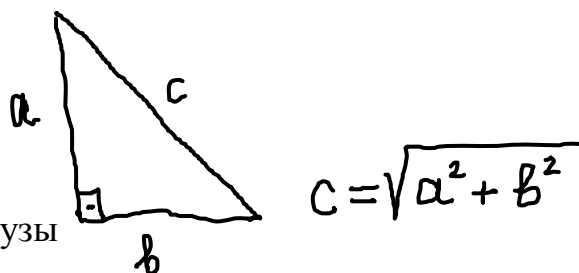

В зоне справа от апострофов можно располагать также поясняющие рисунки к тексту программы, полезные для обучающихся программированию.

Опыт применения графических планшетов в дистанционном обучении показывает, что несмотря на имеющиеся у этих устройств в настоящее время недостатки (трудность точной настройки «пера», повышенная утомляемость преподавателя ввиду заметного напряжения зрения и др.), показывает:

1. Применение графического планшета при проведении онлайн обучения несомненно способствует достижению целей занятия. повышает активность и заинтересованность обучающихся в изучении дисциплины. Отсутствие подобного инструмента во время проведения занятий делает их малоэффективными.

2. Необходимость обязательного применения планшетов и при проведении традиционных аудиторных занятий с целью реализации более эффективной технологии обучения в сравнении с существующей.

#### **ЛИТЕРАТУРА**

1. Галимов В.М., Алмаев Р.А. Компьютерные технологии как ресурс повышения эффективности образовательной деятельности // Реализация образовательных программ высшего образования в рамках ФГОС ВО: материалы Всероссийской научно-практической конференции в рамках выездного совещания по природообустройству и водопользованию Федерального УМО в системе ВО. 2016. с 80-82.

2. Гарбер Г.З. Начальный курс программирования на VBA Excel. – М.: Издательский дом «Palmarium academie publisching», 2014. – 240 с.

© Галимов В. М., 2020

**УДК 343.824**

*Галкина Г. Д, психолог  
РФ, г. Екатеринбург, ФКУ Исправительная колония № 2  
ГУФСИН России по Свердловской области*

### **КЛАССИФИКАЦИЯ ПРОБЛЕМ РЕАЛИЗАЦИИ ОБРАЗОВАНИЯ В ИСПРАВИТЕЛЬНЫХ УЧРЕЖДЕНИЯХ: ДИСТАНЦИОННОЕ ОБУЧЕНИЕ КАК ПУТЬ ИХ РЕШЕНИЯ**

С учетом всемирной эпидемиологической ситуации, требующей максимальной самоизоляции, вопрос реализации тех или иных образовательных программ посредством дистанционных технологий приобретает все большую актуальность.

Но при этом для лиц, отбывающих наказание в пенитенциарных учреждениях и приговоренных к изоляции от общества за совершенные преступления, использование инновационных технологий в образовательной деятельности и ранее было достаточно значимо. На наш взгляд, именно их применение в образовательной деятельности в рамках исправительного учреждения (далее ИУ) способно решить многие из существующих трудностей, возникающих при обучении осужденных, обусловленных не только фактом изоляции, но и специфическим статусом обучаемого: «осужденный».

Так, согласно Концепции развития УИС РФ до 2020 г., утвержденной распоряжением Правительства РФ в октябре 2010 г, внедрение современных технологий и технических средств в практику исполнения наказания является одним из приоритетных направлений реформирования пенитенциарной системы РФ [2].

При этом на основании анализа нормативно-правовых документов уголовно-исполнительного законодательства Российской Федерации

(далее РФ), регулирующих вопросы образовательной деятельности осужденных [2,3,4,5,6,7], отбывающих наказание в виде лишения свободы можно сделать вывод, что особенности организации обучения в пенитенциарных учреждениях уголовно-исполнительной системы (далее УИС) не прописаны и при реализации образовательных программ в учреждениях УИС следует руководствоваться федеральным законом об образовании в РФ [7] и при этом учитывать требования Уголовно-исполнительного кодекса Российской Федерации (далее УИК РФ) [6], а также не противоречить Правилам внутреннего распорядка исправительных учреждений (далее ПВР ИУ), утвержденным приказом Минюста России от 16.12.2016 № 295 [3] и распорядку дня осужденных.

Так, например, согласно п. 15 Приказа Министерства юстиции РФ от 24 марта 2020 г. № 59 «Об утверждении Порядка организации профессионального обучения и среднего профессионального образования лиц, осужденных к лишению свободы и отбывающих наказание в учреждениях УИС РФ» обеспечение обучающихся осужденных доступом в «Интернет» при реализации образовательных программ среднего профессионального образования (далее СПО) должно осуществляться в соответствии с требованиями ФГОС в части, не противоречащей УИК РФ и ПВР ИУ [4]. Логично, что данное условие касается любого вида и уровня образовательной деятельности, реализуемой в условиях пенитенциарного учреждения применительно к осужденным.

То есть, при реализации любых образовательных программ в местах лишения свободы возникают трудности, обусловленные рядом причин, принимая их за основу классификации, нами была предпринята попытка обозначить и сгруппировать существующие проблемы, возникающие при обучении осужденных.

Таблица № 1. Классификация образовательных проблем в ИУ.

<i>ВИДЫ ПРОБЛЕМ</i>			
<i>Законодательные</i>	<i>Административные</i>	<i>Материальные</i>	<i>Личностные</i>
Образовательное пространство организовано в условиях изолированного от общества учреждения.	Низкий уровень мотивации большинства сотрудников ИУ к «исправлению» осужденных, ограничение профессиональной деятельности обеспечением	Отсутствие материально-технической базы для организации очного обучения и невозможность оплатить поездки	Низкий или неудовлетворительный уровень общеобразовательных знаний и социальных умений и навыков у большинства

	изоляции осуждённых и поддержанием режимных требований.	преподавателе й.	осужденных.
Осужденные, не достигшие возраста 30 лет обязаны получить общее образование (без учета желания осужденного)	Восприятие многими сотрудниками пенитенциарной системы как карательной, несмотря на всемирную гуманизацию УИС.	Низкий уровень заработной платы осужденного, не позволяющий ему оплатить СПО или высшее профессиональное образование.	Негативное отношение части осужденных к получению образования и к самообразованию в целом: низкий уровень учебной мотивации.
Осужденные не имеющие профессию обязаны ее освоить в период отбывания наказания (без учета желания осужденного)	Наличие ИУ, находящихся под влиянием криминальных сообществ, следовательно, отсутствие в них какой-либо системы исправления.	Низкий уровень доходов родственнико в осужденных, не позволяющий им в полной мере или частично оплачивать обучение осужденного.	Большие временные разрывы в получении образования: возобновление обучения спустя годы и даже десятки лет.
Отсутствие нормативных документов, регулирующих вопрос дистанционного обучения в ИУ.	При реализации обязательных образовательных программ, не учитывается желание осужденных, даже если есть такая возможность.	Отсутствие в ИУ лицензированных зданий для проведения итоговой аттестации по программам дистанционного обучения.	Совместное обучение осужденных с различным социальным уровнем развития и отличающихся по возрасту, степени подготовленности и т.д.

Отсутствие возможности получения очного и полноценного заочного образования.	Ограниченный спектр специальностей, предлагаемых для освоения в период отбывания наказания.	Низкий уровень материально-технического обеспечения: устаревшие модели персональных компьютеров или их отсутствие, отсутствие доступа к сети «Интернет» в большинстве ИУ.	Та или иная степень криминальной зараженности.
При реализации образовательных программ учитывать требования УИК РФ и ПВР ИУ.	Отсутствие специально разработанных образовательных программ, учитывающих факт изоляции и индивидуальные особенности различных категорий осужденных: криминальную зараженность, педагогическую запущенность, умственные отклонения и др. [1,с.56].	Отсутствие или незначительное число квалифицированных педагогических кадров, так как уровень заработной платы педагогов в ИУ не зависит от специфичности и обучаемого контингента и рискованных условий реализации образовательной деятельности.	Склонность к различным формам девиантного поведения: деструктивному, асоциальному, противоправному.

Решением для большинства обозначенных проблем может стать дистанционное обучение, позволяющие получить любой вид и уровень образования в условиях изоляции, независимо от дислокации



исправительного учреждения, в том числе в отдаленных, лесных ИУ. Благодаря ему возможно привлечение высококвалифицированного преподавательского состава колледжей и высших учебных заведений к образовательной деятельности в ИУ, а также расширение перечня осваиваемых осужденными специальностей и получение образования по нескольким специальностям.

В целом, дистанционное обучение позволяет снизить стоимость обучения, способно минимизировать затраты на исправление осужденных посредством образовательной деятельности и дает возможность получить образование независимо от ограничений, связанных с соблюдением ПВР, режимных мероприятий, так как на выполнение заданий отводится достаточно большое количество времени и тем самым обеспечивает непрерывность образования независимо от: выдворения в штрафной изолятор, этапирования в другое пенитенциарное учреждение, замены неотбытой части наказания более мягким видом наказания, условно-досрочным освобождением и т.д.). Именно посредством дистанционного обучения, благодаря использованию различных информационных источников: электронные библиотеки, базы данных и др. при условии соблюдения контроля со стороны администрации учреждения, возможно включение наибольшего числа осужденных в образовательное пространство и тем самым повышение их общеобразовательного и культурного уровня, с целью их исправления [8].

При этом, несмотря на вышеизложенные положительные моменты применения дистанционного обучения в пенитенциарной системе, на современном этапе развития УИС, возникают определенные сложности в его реализации. К ним можно отнести, во-первых, отсутствие нормативного регулирования вопроса дистанционного обучения в ИУ и, как результат, сложность определения круга обязанностей и прав всех сторон данных отношений: осужденный - учебное заведение - администрация ИУ; во-вторых, недостаточное обеспечение учреждений УИС материальными ресурсами, что ограничивает возможности доступа осужденных к сети Интернет; в-третьих, отсутствие лицензированных зданий, необходимых для прохождения государственной аттестации при завершении дистанционного обучения; в-четвертых, с учетом специфики обучающихся и места реализации обучения, на сегодняшний день, отсутствует нормативно закреплённая система функционирования процесса получения осужденными дистанционного образования [8].

Несмотря на существующие трудности при реализации дистанционного обучения в ИУ, положительные моменты от его применения значительны, и как видно из выше изложенного, для ИУ дистанционное обучение является оптимальной формой организации учебного процесса, соединяющей в себе традиционные и инновационные технологии обучения и дающей возможность осужденным обучаться по

программам практически любого колледжа или университета, а также способной индивидуализировать обучение и выбор специальности, необходимой не только производственным отделам ИУ, но и соответствующей интересам и возможностям осужденного и становясь неотъемлемой частью государственных программ, по исправлению осужденных, имеет важное значение для УИС, а также является эффективным средством для реабилитации и социальной адаптации осужденных.

## ЛИТЕРАТУРА

1. Ветошкин С.А. Пенитенциарная педагогика как наука и область практической деятельности: специальность 13.00.01 «Общая педагогика, история педагогики и образования»: дисс. ... д-ра пед.наук / Ветошкин Сергей Александрович; Московский государственный социальный университет. – Москва, 2002. – 327 с.

2. Российская Федерация. Правительство. О Концепции развития уголовно-исполнительной системы Российской Федерации до 2020 года: Распоряжение Правительства РФ от 14.10. 2010 № 1772-р (ред. от 23.09.2015). – Доступ справ.-правовой системы «Консультант Плюс» (дата обращения: 12.11.2020)

3. Российская Федерация. Министерство юстиции. Об утверждении Правил внутреннего распорядка исправительных учреждений: Приказ Министерства юстиции РФ от 16.12.2016 № 295 (ред. от 01.04.2020): [зарегистрировано в Минюсте РФ 26.12.2016 № 44930 ]. – Доступ справ.-правовой системы «Консультант Плюс» (дата обращения: 12.11.2020).

4. Российская Федерация. Министерство юстиции. Об утверждении Порядка организации профессионального обучения и среднего профессионального образования лиц, осужденных к лишению свободы и отбывающих наказание в учреждениях уголовно-исполнительной системы Российской Федерации: Приказ Министерства юстиции РФ от 24.03.2020 № 59: [зарегистрировано в Минюсте РФ 09.04.2020 № 5803030 ]. – Доступ справ.-правовой системы «Консультант Плюс» (дата обращения: 12.11.2020).

5. Российская Федерация. Министерство юстиции. Об утверждении порядка организации получения начального общего, основного общего и среднего общего образования, лицами, отбывающими наказание в виде лишения свободы: Приказ Минюста РФ № 274, Минобрнауки РФ № 1525 от 06.12.2016 г. (ред. от 28.12.2018): [зарегистрировано в Минюсте РФ 15.12.2016 № 44725 ]. – Доступ справ.-правовой системы «Консультант Плюс» (дата обращения: 12.11.2020).

6. Российская Федерация. Законы. Уголовно-исполнительный кодекс Российской Федерации от 08.01.1997 г. Комментарий к последним изменениям / под ред. Г.Ю. Касьяновой. – М.: АБАК, 2018. -144 с.

7. Российская Федерация. Законы. Об образовании в Российской Федерации: Федеральный закон № 273 - ФЗ от 29.12.2012г.: [принят Государственной думой 21 декабря 2012 г.: одобрен Советом Федерации 26 декабря 2012г.]. – Доступ справ.-правовой системы «Консультант Плюс» (дата обращения: 12.11.2020).

8. Чупина В.А. Дистанционное обучение в условиях пенитенциарного учреждения: перспективы и проблемы реализации / В.А. Чупина, Г.Д. Галкина // Инновации в профессиональном и профессионально-педагогическом образовании: сб. материалов 25-й Междунар. науч.-практ. конф. (Екатеринбург, 07-08 апреля 2020 г.) / Рос. гос. проф.-пед. ун-т. – Екатеринбург, 2020. - С.354-357.

© Галкина Г.Д., 2020

**УДК 37**

*Горлицын С.В., ст.преподаватель  
РФ, г.Уфа, ФГБОУ ВО «УГНТУ»*

## **ИНТЕГРАЦИЯ ОБРАЗОВАНИЯ И ПРОИЗВОДСТВА В СИСТЕМЕ ПОДГОТОВКИ СПЕЦИАЛИСТОВ ТЕХНИЧЕСКОГО ПРОФИЛЯ**

В настоящее время можно говорить о действительно значимом усилении компетентного подхода в его целостности формирования специалиста технического профиля как социально-активной и социально ответственной личности, обладающей инновационным мышлением, высокой коммуникабельностью, адаптационными способностями, широким профессиональным кругозором.

В работах ученых компетентность – общая способность (и готовность) личности к деятельности, основанная на знании и опыте, которые приобретены благодаря обучению, ориентированы на самостоятельное участие личности в учебно-познавательном процессе и направлены на ее успешное включение в трудовую деятельность; это деятельность составляющая полученного образования, с помощью которой знания, умения и навыки могут проявиться в незнакомой ситуации [2, 100]. В исследовании важное значение имеют принципы интеграции, политехнизма междисциплинарности и дополнительности.

Принцип интеграции университетов и промышленных предприятий, принятый в исследовании в качестве основного, ориентирует на результативную работу по подготовке технически и экономически грамотных специалистов, от культуры и уровня образования которых зависит экономическая безопасность государства. Интеграция образования и производства, осуществляемая в целях подготовки специалистов технического профиля с учетом реальных потребностей производств в квалифицированных кадрах, создания условий практического обучения

обучающихся образовательных организаций, в которых происходит формирование, закрепление и развитие таких умений и компетенций, которые в одинаковой мере востребованы на производстве и соответствуют требованиям федеральных государственных образовательных стандартов, становится все более распространенным явлением. В связи с этим определение сущности интеграционных процессов в различных сферах жизнедеятельности, в частности в педагогической теории и практике, является актуальной задачей. Интеграция возникает в том случае, если имеются ранее в чем-то разобщенные объекты и есть объективные причины их объединения; объединение осуществляется с помощью синтеза и в результате такого объединения возникает новая система, обладающая свойством единства и целостности.

Теория педагогической интеграции не является совершенно новой. Еще великий чешский педагог XVI века Я.А. Коменский отмечал особую значимость интеграции дисциплин. Он указывал, что общее правило состоит в том, чтобы всегда и везде брать вместе то, что связано одно с другим. В педагогической теории и практике вопросам интеграции науки, образования и производства всегда уделялось повышенное внимание.

Базовая кафедра является средством интеграции образовательной организации и предприятия. Основной задачей базовых кафедр является содействие обеспечению предприятий высококвалифицированными, компетентными кадрами. Для решения данной задачи усилена практическая направленность образовательного процесса (учебные планы и профессиональные образовательные программы разрабатываются с участием главных специалистов производства); организована и поддерживается научно-исследовательская работа студентов по направлениям деятельности базового предприятия (специалисты производства совместно с профессорско-преподавательским составом вуза определяют тематику выпускных квалификационных работ и организуют подготовку студентов к защите; компетенции педагогических работников вуза приводятся в соответствие с требованиями, необходимыми для работы в условиях реального высокотехнологичного производства (в рамках повышения квалификации профессорско-преподавательский состав вуза проходит стажировки на производстве по профилю преподаваемых дисциплин) [1, 240].

Реализация работы базовой кафедры позволила связать в единую систему производственную, учебную, научно-исследовательскую, профориентационную, воспитательную работу, осуществляемую предприятиями и вузами и создать инфраструктуру, обеспечивающую высокое качество подготовки кадров и качество человеческого капитала региона, достичь которого без прямого и постоянного участия работодателей невозможно.

Принцип междисциплинарности, как и любой другой принцип обучения, обладает свойством всеобщности, реализуясь в каждом компоненте учебного процесса. Необходимость и целесообразность его применения подтверждается передовым педагогическим опытом и многочисленными общепедагогическими и методическими исследованиями.

Н.И. Резник выделяет следующие педагогические, общедидактические и психологические условия, способствующие формированию научных понятий на междисциплинарной основе [5, 112]:

1) согласованное во времени изучение отдельных учебных дисциплин, при котором каждая из них опирается на предшествующую понятийную базу и готовит обучающихся к успешному усвоению понятий последующей дисциплины;

2) необходимость обеспечения преемственности и непрерывности в развитии понятий; понятия, являющиеся общими для ряда дисциплин, должны от дисциплины к дисциплине непрерывно развиваться, наполняться новым содержанием, обогащаться новыми связями;

3) единство в интерпретации общенаучных понятий;

4) исключение дублирования одних и тех же понятий при изучении различных дисциплин;

5) осуществление единого подхода к раскрытию одинаковых классов понятий.

С позиций формирования компетенций междисциплинарная интеграция становится логическим основанием саморазвития будущего специалиста.

Междисциплинарные связи приводят к интегрированию предметных областей в системе обучения, которые основаны на усвоении разрозненных знаний студентами при изучении большого числа учебных дисциплин. Необходимость синтеза знаний, их комплексного усвоения и применения в практической профессиональной деятельности и жизни человека приводит к развитию междисциплинарной интеграции на всех уровнях [6].

Бережливое производство способствует развитию корпоративной культуры и повышению производительности труда. Задача повышения производительности труда входит в число приоритетных, и ее выполнение контролируется на самом высоком уровне. В нашей стране принимаются региональные и федеральные программы по содействию росту производительности труда на предприятиях и увеличению числа высокопроизводительных рабочих мест. Разрабатываются долгосрочные стратегии по повышению эффективности и производительности труда во всех сферах российской экономики [3].

Исходя из изложенного, для формирования бережливого компонента инженерной деятельности, считаем необходимым включение бережливого

блока, являющегося базовым в подготовке студентов технического профиля, в практическое обучение.

Важное место в содержании подготовки инженера отводится освоению навыков объединять знания с практической подготовкой. Необходимо, чтобы обучение было приближено непосредственно к будущей профессиональной деятельности студентов, интегрировано с техникой и производством, в сфере которых они будут работать по окончании ВУЗа, а студенты должны овладевать способами будущей инженерной деятельности [6].

Процесс формирования готовности студентов к инженерной деятельности неразрывно связан с приобретением опыта решения профессиональных задач, в частности, реализации проектов по оптимизации на производстве/в офисе. Приемлемым подходом к решению этой проблемы в условиях роста заинтересованности и активности потенциальных работодателей видится интеграция образования и производства в форме партнерства вуза и предприятия, создании среды, объединяющей теоретическое обучение студентов с формированием практических навыков в условиях производства.

Ведущие вузы и предприятия страны видят решение по вопросам развития взаимодействия в области подготовки кадров в создании и функционировании базовых кафедр, что дает возможность расширения границ обучения в вузах с целью получения студентами более глубоких знаний по специальностям, наработки уже со студенческой скамьи навыков для дальнейшей успешной профессиональной деятельности в соответствующих отраслях.

Функционирование базовой кафедры в целях подготовки студентов технического профиля включает в себя фундаментальную и специализированную подготовку силами внутренних кафедр университетов, весь объем учебных практик и дипломного проектирования – в условиях производства на конкретных рабочих местах.

Подобная организация учебного процесса позволяет включать студентов в реальный процесс работы уже на первом-втором курсе, что позитивно сказывается на подборе тем квалификационных работ выпускников и закреплении их на предприятиях в ранге молодых специалистов, а также обеспечивает полную адаптацию выпускников университета к работе на базовом предприятии, при этом экономится время на включение выпускника в реальный производственный процесс.

Со своей стороны, базовое предприятие получает возможность поиска талантливой молодежи, возможность заранее познакомиться со своим будущим работником и подобрать ему тот вид деятельности, который наиболее полно отвечает его желаниям и способностям, возможность привлечь его к реальным работам. Это способствует взаимному обмену идеями между молодежью и опытными сотрудниками.

Мы предполагаем, что формирование бережливого компонента инженерной деятельности студентов технического профиля наиболее эффективно будет проходить в условиях обучения на базовой кафедре. В связи с тем, что данное направление становится массовым аспектом, исследуемая нами проблема приобретает широкую актуальность. Ведущие предприятия страны, такие как ПАО «Уфимское моторостроительное производственное объединение» ООО «Газпромтрансгаз Уфа»; ПАО АНК «Башнефть»; ОАО «Ново-Уфимский НПЗ»; "Салаватнефтеоргсинтез"; ОАО "Белорецкий металлургический комбинат"; ОАО "НефАЗ"; ОАО "Сода" и проч. имеют базовые кафедры.

Для проверки необходимости включения бережливого блока в процесс практического обучения студентов на базовой кафедре нами был проведен анализ требований, предъявляемых работодателями кадрам. Для этого были проанализированы результаты социологического опроса, анкетирования и анализ неудовлетворенности выпускниками руководителей и специалистов ведущих предприятий Республики [4].

На основании отчета «Удовлетворенность и требования работодателей к выпускникам» были выделены требования работодателей к профессиональным знаниям и умениям выпускников технического профиля: к умениям в производственно-технологической деятельности; к умениям в организационно-управленческой деятельности; к знаниям в профессиональной деятельности; метапрофессиональным качествам. В частности, выявлены определенные проблемы бережливого блока подготовки специалиста технического профиля [8, 74].

Согласно Исследованию общероссийских и общемировых тенденций, влияющих на производительность труда в Республике Башкортостан, проведенный анализ реализации проектов повышения производительности труда в Российской Федерации и её регионах показал, что основным драйвером повышения производительности труда на предприятиях является национальный проект «Производительность труда и поддержка занятости».

Опираясь на вышесказанное, можно сделать вывод о существовании проблемы в подготовке студентов технического профиля в плане эффективной организации производства, что приводит к неудовлетворенности работодателей выпускниками.

На рис. 1 представлена информация об основных отраслях химических, машиностроительных и нефтегазовых предприятиях-заказчиках республики Башкортостан, нуждающихся в специалистах со сформированным бережливым компонентом, что позволяет говорить о не абстрактной проблеме, а о реально существующей.



Рис. 1. Предприятия-заказчики Республики Башкортостан, нуждающиеся в специалистах со сформированным графотехнологическим компонентом

Специалистов для предприятий готовят, в основном, два технических вуза нашей республики – ФГБОУ ВО «Уфимский государственный авиационный технический университет» и ФГБОУ ВО «Уфимский государственный нефтяной технический университет». Крупные предприятия (их около 40), нуждающиеся в специалистах со сформированным бережливым компонентом. К ним относятся: ПАО «Уфимское моторостроительное производственное объединение» ООО «Газпромтрансгаз Уфа»; ПАО АНК «Башнефть»; ОАО «Ново-Уфимский НПЗ»; ОАО «Уфанефтехим»; ОАО «Уфаоргсинтез»; ОАО «Башкирская нефтехимическая компания»; ОАО «Уфахимпром»; ООО «Уфимский фанерный комбинат»; ОАО «Салаватнефтеоргсинтез»; ОАО «Белорецкий металлургический комбинат»; ОАО «НефАЗ»; ОАО «Сода»; ОАО «Каустик»; ОАО «ПОЛИЭФ»; ОАО «Стерлитамакский нефтехимический завод»; ОАО «Белорецкий металлургический комбинат»; ОАО «Ишимбайский машиностроительный завод»; ОАО «Стерлитамакский станкостроительный завод» и проч.



Выполненный анализ проблемной ситуации регионального уровня для предприятий химического, нефтегазового и машиностроительного кластеров позволил сделать вывод о наличии потребности в специалистах, обладающих бережливым компонентом инженерной деятельности [8].

Мы провели систематизацию компонентов социально-экономического контекста в виде образовательной организации, рынка, работодателя, чтобы иметь возможность его диагностировать. Эта систематизация выразилась в том, что были определены действующие лица и их отношения. Бережливый блок профессиональной подготовки студентов технического профиля, проходящих обучение на базовой кафедре, схематично можно представить триадой, где ключевыми составляющими будут образовательная организация (ОО), учебно-производственные центры на предприятиях (УЦ) и система самообразования (ССО), которые, в свою очередь, имеют организационный, содержательный и технологический компоненты, показанные на рисунке 2. На схеме выделены указанные зоны ответственности и формы, за которые они отвечают.



*Рис. 2. Структурное представление графо-технологического блока профессиональной подготовки студентов технических ВУЗов по зонам ответственности (ОО – образовательная организация, УЦ – учебно-производственный центр, ССО – система самообразования)*

Проблемы бережливого блока [9] профессиональной подготовки студента рассматриваются нами с трех принципиально важных позиций: образовательных организаций с системой теоретической подготовки обучающихся; производства с системой информационно-теоретического и практического обучения и системой самообразования с применением технологии непрерывного обучения повышению самоэффективности.

Базовая кафедра является эффективной формой организации работы, позволяющей готовить требуемых предприятию специалистов, обеспечивающей повышение качества обучения будущих выпускников, что дает им возможность быстрее адаптироваться и понимать специфику

производственных процессов. Подготовка студентов на базовой кафедре предполагает изучение теоретического материала и приобретение практических навыков производства работ.

#### ЛИТЕРАТУРА

1. Адкинс, Лисса. Коучинг agile-команд. Руководство для scrum-мастеров, agile-коучей и руководи-телей проектов в переходный период / Лисса Адкинс; пер. с англ. С. Пасерба. –М.: Манн, Иванов и Фербер, 2017. – 416 с. ISBN 978-5-00100-896-5

2. Вахидова Л.В. Самоэффективность как ведущая компетенция современного специалиста // Гуманистическое наследие в культуре и образовании: материалы XII Международной научно-практической конференции 14 декабря 2017 г. – Уфа: Издательство БГПУ, 2018. – 409 с. С.99-102

3. Вейдер М. Инструменты бережливого производства II: Карманное руководство по практике применения Lean / Майкл Вейдер; Пер. с англ. –11-е изд. – М.: Альпина Паблишер, 2017. ISBN 978-5-9614-4958-7

4. Официальная статистика Башкортостана [Электронный ресурс] // Башкортостанстат. – Режим доступа: [http://bashstat.gks.ru/wps/wcm/connect/rosstat\\_ts/bashstat/ru/statistics/](http://bashstat.gks.ru/wps/wcm/connect/rosstat_ts/bashstat/ru/statistics/) – (дата обращения: 23.10.2019).

5. Попов Д.В., Горлицына О.А. Деятельность регионального центра компетенций в сфере производительности труда в Республике Башкортостан / Педагогический журнал Башкортостана, 2018. –№6(79). – С.111-115.

6. Репин В. В., Елиферов В. Процессный подход к управлению. Моделирование бизнес-процессов / Владимир Репин, Виталий Елиферов. – М. : Манн, Иванов и Фербер, 2013. – 544 с. ISBN 978-5-91657-554-5

7. Стратегия социально-экономического развития Республики Башкортостан до 2030 года.

8. Штейнберг В. Э., Вахидова Л. В., Габитова Э. М. Анализ профессионально-образовательной проблематики при обосновании компетенций специалиста производственного кластера. Образование и наука. 2019; 21(1): 59-81. <https://doi.org/10.17853/1994-5639-2019-1-59-81>

9. Яманов С.М. Бережливое производство как инструмент повышения производительности труда и сокращения издержек. Методы менеджмента качества. 2012. № 8. С. 4-9.

© Горлицын С.В.,2020

## **DISTANCE LEARNING TECHNOLOGIES IN MEDICAL EDUCATION**

In our time, distance education is becoming an extremely popular form of education due to its convenience and flexibility. Distance learning removes the main barrier that keeps many professionals and business people from continuing their education and eliminates the need to attend classes on a set schedule. Distance learning opens up new opportunities, significantly expanding both the information space and the information field of education, and is also economically profitable.

DL is a purposeful, interactive, asynchronous process of interaction of subjects and learning objects with each other and with teaching aids, and the learning process is indifferent to their spatial location. The educational process takes place in a specific pedagogical system, the elements of which are subsystems: goals, content, methods, means, organizational forms of training, identification and control, educational material, financial and economic, regulatory, and marketing. Recently, in the educational environment, there has been a tendency for the development of distance learning forms. Many higher education institutions are starting to offer the possibility of obtaining both first and second higher education or continuing education. Therefore, the development of distance forms in institutes and universities is a relevant and promising direction, which is quite feasible at the current level of technology development and corresponds to the modern development trend of the educational services market.

Distance learning is a form of education, in which the educational process uses the best traditional and innovative methods, means and forms of education based on computer and telecommunication technologies. Distance education brings more educational means. Much more so than in traditional classrooms, it incorporates online multimedia possibilities into instruction to facilitate understanding of the learning material.

Online classes offer many innovative means to communicate the learning material with students. Where in a traditional classroom everything is done with interpersonal exchanges, this is often inconvenient or may be simply impossible for some.[1] Distance learning technologies are understood as educational technologies implemented mainly with the use of information technology and telecommunications, with indirect or not completely mediated interaction between a student and a teacher. The basis of the educational process at DL is the purposeful and controlled intensive independent work of the student, who

can study at a convenient place for himself, according to an individual schedule, having a set of special teaching aids and an agreed opportunity to contact the teacher by phone, e-mail and regular mail, as well as in person.

The basis of distance learning is advanced technology. They allow the following features:

- make education open and accessible to students regardless of their place of residence;
- to receive education for representatives of various strata and groups of the population, regardless of their social status and health status;
- combine various specialties;
- combine different forms of education;
- make curricula and programs flexible;
- improve the perception of educational material;
- improve the quality of education;
- combine work and training;
- make education continuous.

Distance education technologies can improve the perception of educational material through the use of:

- testing modules that provide an objective assessment of the knowledge, skills and abilities of students;
- links to electronic sources with additional information on this topic;
- visual materials such as animations, color illustrations, photographs, diagrams, audio and video fragments;
- software tools that allow simulating various schemes, mechanisms and processes;

I want to give examples of the use of distance technology in medical education where I study.

It is in healthcare, which deals with the invaluable resource - human health, that the use of distance learning is most relevant. Healthcare requires the highest quality, at the modern level of world knowledge, training and continuous professional development of medical workers of all levels and areas of activity.

Distance learning or learning from the distance represents the educative technique which occupies all more significant place in the actual medical education of the healthcare workers at the international plan, especially in the domains of the postgraduate and continuous medical education. It represents the educative technique of the significant effectiveness, which has to have at the disposal both adequate technological infrastructure as well as the previous education of the lecturer and users, adapted teaching plans and evaluation mechanisms of knowledge. By use of the rich choice of technological models, in relation to the traditional method of learning, enables the simultaneous education to the great number of students of the various profiles, the approach to all the relevant data basis as well as the mechanism of the evaluation knowledge institutions and the lectures. [2]

Distance learning in medicine is developing intensively, its personification, the combination of theoretical sections of telelections with interactive remote master classes, the work of students on intelligent simulators, the introduction of volumetric visualization technologies, the formation of special distance pedagogical approaches for various specializations are considered among the promising areas.

The use of digital technologies at various stages of the training of doctors has its own characteristics, since many skills and abilities at the current level of technology development cannot be fully acquired otherwise than in practical classes in a traditional, full-time form. This primarily refers to the development of various manipulations, operations, research, the acquisition of experience in communicating with patients, conducting examinations, maintaining medical records, etc.

Kazakhstan medical universities are just starting to practice distance learning, but this direction has great prospects. New technologies in the system of education and advanced training of medical personnel are already being successfully implemented and, in the future can significantly improve the situation with training, availability and quality of medical care. [3]

The most pressing problem is the use of distance learning in the education of medical students.

The site of distance education – <http://dl.zkgmu.kz>, on the basis of which a system of network provision of students with materials for self-training, as well as tests of intermediate and final control of knowledge, is implemented is of particular importance for teaching students. The distance education system allows students and residents to work with presentations, video lectures online, pass intermediate and final tests. To do this, just go to the site under your personal login and password, select the desired department and start training. The content of the site is filled with recordings of video lectures, webinars, presentations of training materials, tutorials and recommendations, test and situational tasks, as well as cases. To expand the possibilities of online learning, a unified platform is used for conducting lectures and webinars, as well as applications for organizing video communication and direct communication between conference participants using a microphone, video camera and chat. Students communicate with their teachers through instant messengers, which allow them to quickly exchange messages, as well as make free calls over the Internet. The universal means of communication is e-mail, which can be used to contact any teacher whose e-mail address is indicated on the official website. Medical students in the process of distance learning should acquire comprehensive technological knowledge required in future practice. Most of the knowledge cannot be found in the tutorial. To fully comprehend subject area of study, the student relies on various additional resources. Telecommunication technology today allows you to design and create information tools that will be able to alleviate these difficulties in the preparation of any discipline. The

implementation process is especially active distance learning technologies affected postgraduate medical education. [4, p.546]

In the context of distance learning, training sessions provide for the process of educational interaction through videoconferencing using educational information platforms Zoom, Moodle, Platonus and exchange of messages over the Internet, telephone conversations.

Feedback is provided through telephone consultations, instant messengers, voice messages. Off-line training sessions provide for the process of educational interaction, in which communication between the teacher and the student takes place through e-mail, the student's work with a textbook, case studies, and other educational materials as instructed by the teacher.

Among the technical problems, the need to have computer equipment, Internet access, a certain level of computer literacy in relation to specific software applications, as well as the inability of some sites to withstand the load with a large number of visits, and communication failures were noted. DL requires a higher communication culture on the part of both students and teachers, and higher self-discipline.

The proposals boiled down mainly to the differentiation of the full-time and remote part of the curriculum by discipline, refinement of the site interface and its navigation system, reasonable limitation of the number of programs and applications used in the educational process, development of student-friendly tools that would form the schedule of classes and delivery of tasks increasing the share of video lectures, visibility of presentations, expanding the possibilities of interactive communication. Advantages of distance learning technologies for postgraduate education:

- makes the guaranteed quality of education accessible to everyone; the possibility of training at the place of residence. This will make it possible to expand the circle of trained doctors, especially from rural areas, where the lack of personnel does not allow for a long time to go to study with a break from work.

- Saving time and money. Especially effective for training physicians who work full time and have limited training time.

- Use of modern information systems: educational social networks.

- E-mail, electronic libraries, computer conferences, virtual and simulated conferences, master classes, online knowledge assessment, testing.

- Direct contact with well-known domestic and foreign experts: telemedicine, video conferencing, telephone consultations, online training.

- Archiving of acquired knowledge.

On the one hand, medical education requires the assimilation of a very large amount of theoretical and practical material. You need to not only listen to countless lectures and see an infinite number of diagrams, memorize hundreds of tables, remember thousands of graphs, but also be sure that all this is learned correctly. After all, if most of the other Universities that produce "average"

professionals only risk losing their own reputation among potential employers, then medical colleges and Universities deal with human health, which can be irreparably damaged, and even with human lives that can be cut off as a result of an incompetent doctor's mistake.

On the other hand, distance learning in medical professions is largely complicated by the lack of opportunities to teach students the practical side of the case. Students of medical colleges and Universities have to practice a lot before they receive their long-awaited diplomas. [7]

In the context of a pandemic, the role of distance educational technologies is intense, including in teaching students of medical universities. The previous experience of distance education made it possible to quickly develop a new model for organizing the educational process. At the same time, the existing level of digital technologies does not allow filling the opportunities for full-time training of future doctors, especially in terms of the formation of professional practical skills.

#### **List of references**

1. Distance Learning – Advantages and Disadvantages/ – 2009. [electronic resource]. – URL: <https://www.job-interview-site.com/>
2. Mensura Kudumovic, Izet Masic. Distance learning in medical education /Medical Archives · February 2004. – URL: <https://www.researchgate.net/publication/>
3. Татьяна Бажова. //Медицинское образование: дистанционное обучение – миф или реальность? // [electronic resource].
4. Агранович Н. В., Ходжаян А. Б. // Возможности и эффективность дистанционного обучения в медицине// Педагогические науки// – 2012г. – URL: <https://fundamental-research.ru/pdf/2012/3-3/6.pdf>
5. Лазаренко К.П. Актуальность дистанционных технологий в медицинском образовании. – URL: <http://repo.knmu.edu.ua/bitstream/123456789/14476/1/.pdf>
6. В.М. Леванов, Е.А. Перевезенцев, А.Н. Гаврилова. Дистанционное образование в медицинском вузе в период пандемии COVID-19: первый опыт глазами студентов/ ОРИГИНАЛЬНОЕ ИССЛЕДОВАНИЕ/ – 2020.
7. Саркисова. А.А. // Проблемы и перспективы использования дистанционных технологий в медицинском образовании// – 2016.

© Kadyrova A.B., Akiyeva A.S., 2020

**ДИПЛОМНОЕ ПРОЕКТИРОВАНИЕ С ПРИМЕНЕНИЕМ  
ДИСТАНЦИОННЫХ ОБРАЗОВАТЕЛЬНЫХ ТЕХНОЛОГИЙ (НА  
ПРИМЕРЕ СПЕЦИАЛЬНОСТИ 09.02.04 «ИНФОРМАЦИОННЫЕ  
СИСТЕМЫ (ПО ОТРАСЛЯМ)»)**

Приоритетным направлением деятельности каждого профессионального образовательного учреждения и ГАПОУ «Лениногорский нефтяной техникум» в частности является обеспечение доступности и качества профессионального образования, соответствующего требованиям инновационного социально-экономического развития, а также подготовка кадров в соответствии с международными стандартами и передовыми технологиями. При решении данных задач на помощь приходит дистанционное обучение, использующее различные виды специализированных дистанционных (далее ДОТ) образовательных технологий: кейсы (анализ и решение практических ситуаций), Интернет-технологии, телекоммуникационные технологии и т. д.[2]

В процессе дипломного проектирования (далее ДП) перед студентами стоит задача разработать информационную систему в виде программного продукта, обладающую функционалом согласно индивидуальному заданию. Преподаватель – технический консультант, в свою очередь, должен проконсультировать обучающихся по каждому разделу пояснительной записки, интерфейсу приложения и работоспособности системы в целом. Сложность проблемы состоит в том, что не у всех учащихся есть возможность присутствовать на очной консультации в учебном заведении. Преподавателю же может не хватить времени на полноценную консультацию в рамках стандартного времени занятия. На помощь приходит одно из инновационных направлений дистанционного обучения и, одновременно, интерактивного образования - онлайн-обучение, относящееся, к наиболее перспективным тенденциям в развитии образования [1].

Для реализации дипломного проектирования онлайн выбрана платформа GoogleClassroom, включающая в себя функциональные подсистемы: информационную, коммуникационную и подсистему мониторинга (Рисунок 1).





Рис. 1. Функциональные подсистемы ДОТ Дипломное проектирование на платформе GClassRoom

Информационный блок представляет собой часть системы, позволяющую размещать информационные ресурсы, методические рекомендации по выполнению дипломного проекта и объявления для учащихся. Блок коммуникации необходим для интерактивного взаимодействия учащихся с преподавателем и между собой посредством комментариев и уведомлений. Блок мониторинга позволяет проводить контроль результатов проектирования и создавать ведомости с процентным соотношением выполнения разделов дипломного проекта.

Google Класс делает проектирование более продуктивным: он позволяет удобно публиковать и оценивать разделы ДП, организовать совместную работу и эффективное взаимодействие всех участников процесса. Создавать курсы, раздавать задания и комментировать работы учащихся – все это можно делать в одном сервисе с помощью компьютера или мобильного устройства. Кроме того, Класс интегрирован с другими инструментами Google, такими как Документы, Формы, Таблицы и Диск[3].

В режиме консультанта система состоит из главного меню и ленты курса с возможностью редактирования записей (Рисунок 2).



Рис. 2. Интерфейс системы в режиме преподавателя.

Алгоритм взаимодействия преподавателя и учащегося состоит из следующих этапов:

1. Консультант создает задание с пояснением оформления раздела пояснительной записки Дипломного проекта. Кроме того, можно указать срок сдачи работы. Пока учащиеся работают над разделом, преподаватель может отслеживать статус его выполнения, добавлять комментарии и вносить изменения в документы.

2. Учащимся достаточно просто нажать на задание, чтобы приступить к его выполнению (Рисунок 3). К работе прикрепляются файлы, ссылки и изображения. Выполнив задание, студент должен сдать его. До истечения установленного срока он может отменять отправку раздела, вносить изменения и повторно отправлять его. После того раздел сдан и сохранен файл на Диске, вносить в него изменения сможет только преподаватель.

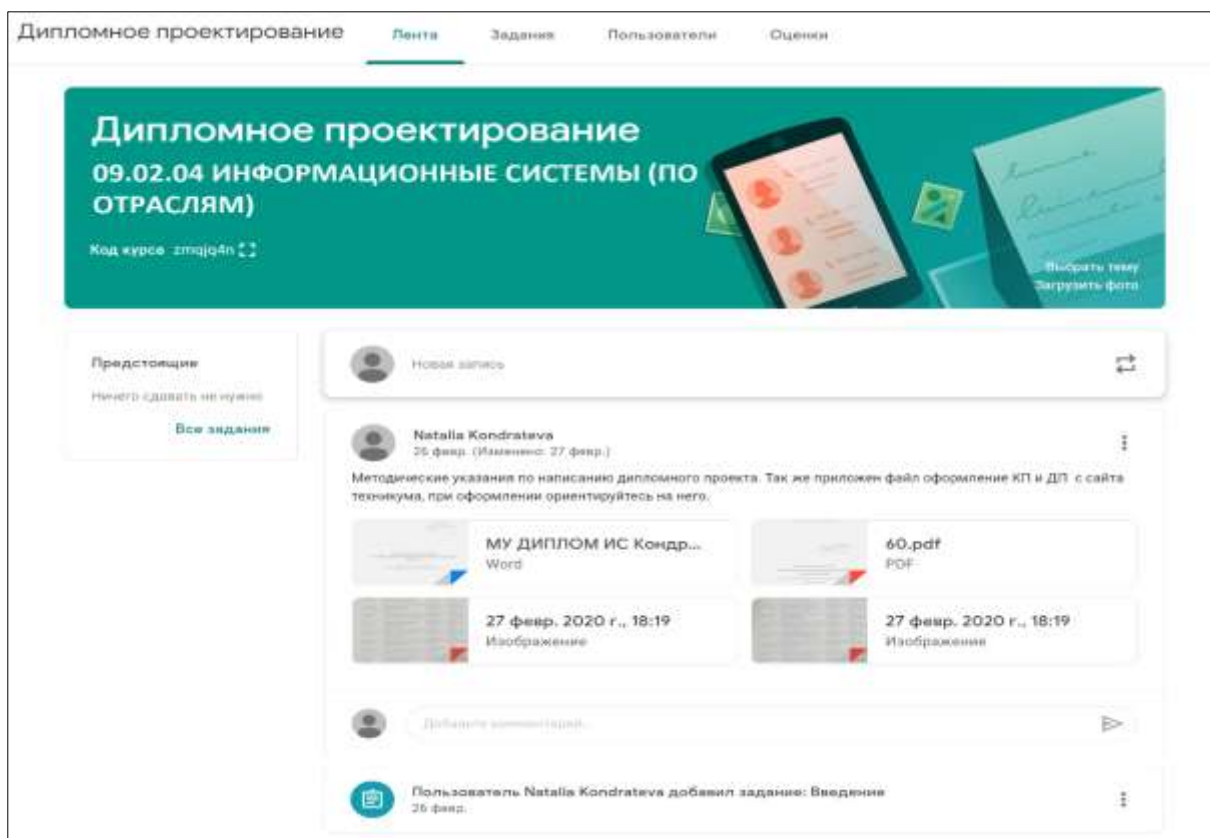
3. Преподаватель-консультант оценивает работу. Он может добавить к выполненному разделу пометки, поставить оценку и вернуть его с отзывом.

4. Учащийся видит комментарии и свою процентную оценку по выполнению раздела. Если к работе прикреплен файл Диска, студент при необходимости может снова внести в него изменения.

Задания разделов ДП и выполненные работы автоматически систематизируются в структуру папок и документов и удаленно сохраняются на GoogleДиске.



Рис. 3. Представление размещенного задания раздела ДП в режиме доступа учащегося

Установив приложение для смартфона, преподаватели и учащиеся получают доступ к проектированию с мобильных устройств. Работать над разделами в этом случае можно прямо на телефоне или планшетном ПК, обсуждая текущие вопросы в режиме реального времени.

Для того чтобы начать пользоваться сервисом GoogleКласс, достаточно зарегистрировать аккаунт на сайте [google.com](https://classroom.google.com), далее доступ к созданию курсов доступен по адресу <https://classroom.google.com>.

Реализация онлайн-курса Дипломное проектирование показала свою эффективность:

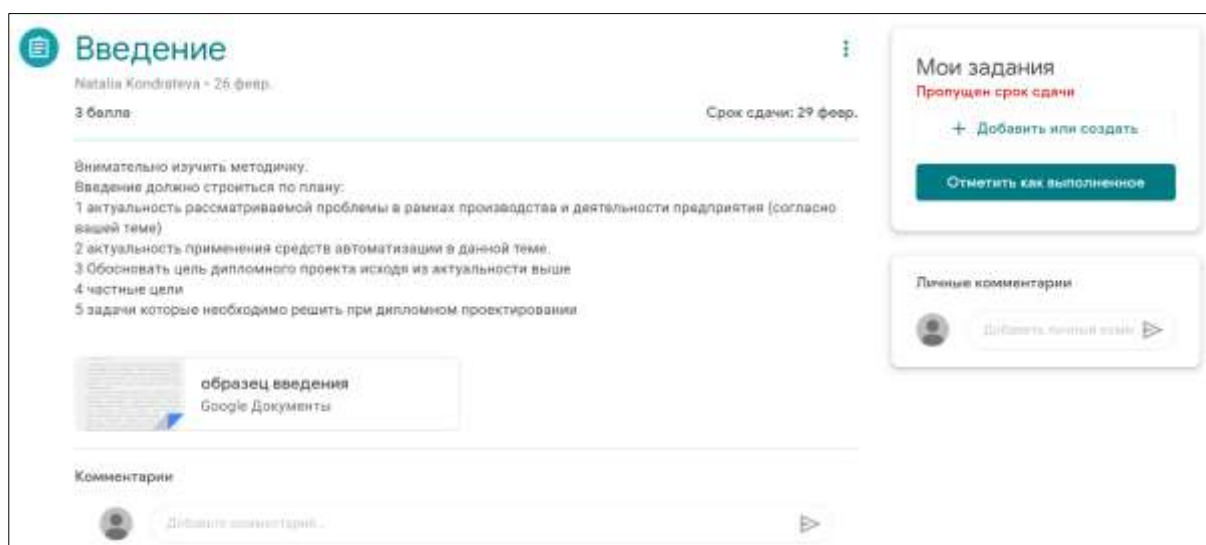
Для учащихся сформирована:

- Единая информационная среда, постоянно доступная для использования, даже в случае отсутствия студента на аудиторных консультациях (работа с мобильных устройств);
- Возможность организации опережающего выполнения дипломного проекта и построения индивидуальных траекторий развития студентов;
- Взаимодействие между студентами и преподавателем как в учебное время, так и вне его.

Для преподавателя-консультанта:

- Быстрый и качественный мониторинг результатов выполнения пояснительной записки дипломного проекта;

- Возможность проверки ДП и консультация студентов все учебного времени;
- Осуществление инновационной деятельности, повышение профессионального уровня.

### **ЛИТЕРАТУРА**

1. Лебедева М.Б. Дистанционные образовательные технологии: проектирование и реализация учебных курсов / под общ. ред. М.Б. Лебедевой. – СПб.: БХВ-Петербург, 2010.

2. Романова Н. Л. Онлайн-курсы как инновационная форма дистанционного обучения // Педагогика высшей школы. – 2018. – №2. – С. 5-8. [Электронный ресурс] - Режим доступа: – URL <https://moluch.ru/th/3/archive/86/3178/> (дата обращения: 14.11.2020).

3. Справочный центр – Google Classroom [Электронный ресурс] - Режим доступа: <https://support.google.com/edu/classroom/?hl=ru#topic=6020277> – (Дата доступа: 15.11.2020.)

© Кондратьева Н.С., 2020

**УДК 378.147**

*Кузенко С.Е., к.и.н., доцент,  
РФ, г. Салават, филиал ФГБОУ ВО «УГНТУ»*

## **СРАВНИТЕЛЬНЫЙ АНАЛИЗ ЦИФРОВЫХ ИНСТРУМЕНТОВ В ОБРАЗОВАНИИ**

Современный мир переживает четвертую индустриальную революцию, суть которой составляет синтез материального производства и цифровых (сетевых) технологий, который способствует распространению умных технологий, Интернета вещей. Процесс цифровой трансформации затронул все сферы общественной жизни, в том числе и образование.

Процесс цифровой трансформации образования не сводится к созданию компьютерных классов и подключению к Интернету, а предусматривает формирование инновационных моделей деятельности образовательных организаций, включающих в себя:

- 1) новые эффективные педагогические практики, которые могут быть реализованы в цифровой образовательной среде;
- 2) новый цифровой инструментарий;
- 3) соответствующие организационные и материально-технические условия.

При обсуждении вопросов, связанных с внедрением информационных технологий в образование (информатизации образования) часто используют термин «информационные технологии» (ИТ). Однако к информационным технологиям можно отнести технология

письма и фотографии. Термин «цифровые технологии», который в настоящее время приобрел особое звучание в связи с реализацией программ цифровой трансформации экономики и образование [1].

*Цифровые инструменты в образовании* – это группа цифровых технологий, которые направлены на развития качества, скорости и привлекательности передачи информации в преподавании и обучении:

сервисы для хранения информации и для работы, электронные учебные системы, сервисы для структурирования учебного материала социальные сети, видеосервисы, сервисы для совместного проектирования,

При переходе на дистанционное образование подавляющее большинство преподавателей столкнулось с серьезными проблемами:

- 1) отсутствие материально-технического обеспечения,
- 2) отсутствие качественного, быстрого интернета,
- 3) низкий уровень цифровых компетенций в овладении инструментами дистанционных образовательных технологиях.

Преподавателям в экстренном порядке пришлось выбирать инструментарий для проведения занятий. Проведем анализ цифровых инструментов, которые использовались преподавателями в период реализации обучения с применением дистанционных образовательных технологий.

Таблица 1

**Сравнительный анализ наиболее популярных цифровых инструментов**

Инструмент / характеристика	ZOOM <a href="https://zoom.us">https://zoom.us</a>	SKYPE (skype.com)	ТРАНСЛЯЦИИ И YouTube	DISCORD discordapp.com
Платформы	Mac, Windows, Linux, iOS, Android	MacOS, Windows, Linux, iOS, Android, Kindle, Fire HD, xBox One, Amazon, Eco, веб	Веб	Веб, MacOS, Windows, Linux, iOS, Android
Количество участников конференции	1000	50	-	50
Демонстрация экрана	да	да	да	да
Передача	да	да	нет	до 100МБ

файлов				
Прямая трансляция (объем аудитории)	интеграция с Facebook, YouTube	в Skype for business до 10 тыс.	не ограничена	не доступна
Запись	да	да (30 дней)	да	не доступна
Дополнительные функции	подмена фона на видео, демонстрация любого приложения с iPhone / iPad	размытие фона, автоматические субтитры	нет	нет
Ограничения бесплатной версии	40 минут записи, 40 минут групповых конференций, до 100 участников	отсутствие SkypeOut, Skypein	нет	Качество видео до 720p@30fps, ограничение размеров файлов

Необходимо обратить внимание, что выше рассмотренные инструменты изначально предназначались для проведения конференций, совещаний, и в условиях перехода к дистанционному обучению преподавателями была предпринята попытка их использовать для коммуникации со студентами.

Большинство преподавателей выбрали Skype, который является одним из самых популярных инструментов для организации видеосвязи, за счет простоты регистрации и понятного интерфейса.

Платформа Zoom стала особенно популярна в период пандемии среди школьных учителей. Однако в бесплатной версии данной платформы длительность видеоконференции – 40 минут, что не очень удобно для проведения вузовских занятий.

Платформа Discord – альтернативный сервис для организации занятий. В образовании Discord можно использовать в ситуации, когда видео не играет важной роли. Платформа была создана для игры, чтобы игроки (геймеры) могли координировать свои действия в игре. У преподавателя есть возможность создавать отдельные текстовые и голосовые каналы, назначать роли, делиться своим рабочим столом, например, для демонстрации презентации.

Канал YouTube оказался самым востребованным для проведения занятий. Изначально основными критериями выбора инструментов для дистанционного образования были:

- 1) отсутствие оплаты;
- 2) простота и доступность;
- 3) понятный интерфейс.

В условиях дефицита времени и финансов, это было единственно правильным решением. Однако, осознавая, что дистанционное обучение может затянуться на длительное время, необходимо рассмотреть возможности повышения эффективности онлайн образования.

Следует отметить, что прогресс в области информационных технологий позволяет расширить возможности использования их в качестве эффективных средств обучения. Однако цифровизация образования не означает замену печатных учебников на электронные, аудиторные лекции на онлайн – лекциями, устный опрос на тестирование. Это процесс для реализации, которого необходимо внесение серьезных изменений в методику преподавания.

Например, необходимо изменить хронометраж лекции. Лекции делятся на короткие фрагменты по десять – пятнадцать минут, после просмотра, которых студентам предлагается продуманная система заданий, тестов для быстрой обратной связи. Простые информативные лекции можно предоставлять студентам в записи, используя методику «перевернутого класса».

Современные компьютерные программы, мобильные приложения позволяют включить студента в совместное формирование курса, использовать синхронные формы работы, встроенные лекции, возможность сбора обратной информации через чат, демонстрации рабочего стола с заданием.

#### ЛИТЕРАТУРА

1. Трудности и перспективы цифровой трансформации образования [Текст] / А. Ю. Уваров, Э. Гейбл, И. В. Дворецкая и др. ; под ред. А. Ю. Уварова, И. Д. Фрумина ; Нац. исслед. ун-т «Высшая школа экономики», Ин-т образования. – М.: Изд. дом Высшей школы экономики, 2019. – 343, [1] с.

2. Bilalova, D. N., Kireeva, N. A., Levina, T. M., Zharinov, Yu. A., Uimanova, I. P. Digital educational resources in the study of humanities subjects in a technical university / D. N. Bilalova, N. A. Kireeva, T. M. Levina, Yu. A. Zharinov, I. P. Uimanova // *Advances in Social Science, Education and Humanities Research. Proceedings of the International Scientific Conference “Digitalization of Education: History, Trends and Prospects” (DETP 2020)*. – Ekaterinburg: Atlantis Press, 2020. – С. 320-324. – URL: <https://doi.org/10.2991/assehr.k.200509.05> (дата обращения: 18.11.2020).

© Кузенко, С.Е. 2020

*Левина Т.М., к.т.н., доцент,  
Билалова Д.Н., к.фил.н., доцент,  
Переверзева Р.Р., ассистент,  
Низамова Л., студент,  
РФ, г. Салават, Филиал ФГБОУ ВО УГНТУ*

## **ВОЗМОЖНОСТИ ИСПОЛЬЗОВАНИЯ ЭЛЕКТРОННЫХ ПЛАТФОРМ В ОБРАЗОВАТЕЛЬНОМ ПРОЦЕССЕ ВУЗА**

С момента введения электронных платформ в образовательном процессе вуза март 2020 года вопросы по возможностям и быстроты освоения большого спектра программного обеспечения стали особо актуальной задачей. Это связано с поиском новых цифровых технологий внедряемых в образовательный процесс в достаточно короткие сроки. В связи с этим особое внимание также отводилось сохранению качества образовательного процесса в вузе, индивидуализации и интенсификации, направленной на развитие мотивации студентов, формирования у них ценностного отношения к изучаемым темам, к формированию продуктивной жизненной самоорганизации как основных участников образовательного процесса вуза. Однако при ограниченности во времени и недостаточных условиях использования электронных платформ в образовательном процессе все еще выбор электронных платформ исходит из индивидуальных интересов всех участников образовательного процесса.

Для того чтобы рассмотреть эффективность организации процесса образования при подготовке студентов в современных условиях цифровой экономики, необходимо рассмотреть понятийный аппарат, данной области электронных платформ.

Под электронными платформами для образовательного процесса будем понимать платформы обеспечивающие: систему отчетности; управление пользователями; поддержка контента; создание контента; особенность системы. А сам образовательный процесс как динамическая характеристика является: получение систематизированных знаний и навыков ведущих к образовательной цели, содержанию образования, способов и средств получения результата, условий и форм организации обучения и воспитания, их результативность [1].

Рассмотрим образовательный процесс вуза с применением электронных платформ как процесс «Система дистанционного обучения», где согласно международным стандартам качества ISO 9000, процесс есть совокупность взаимосвязанных ресурсов и деятельности, которая преобразует входящие элементы в выходящие (рисунок 1).



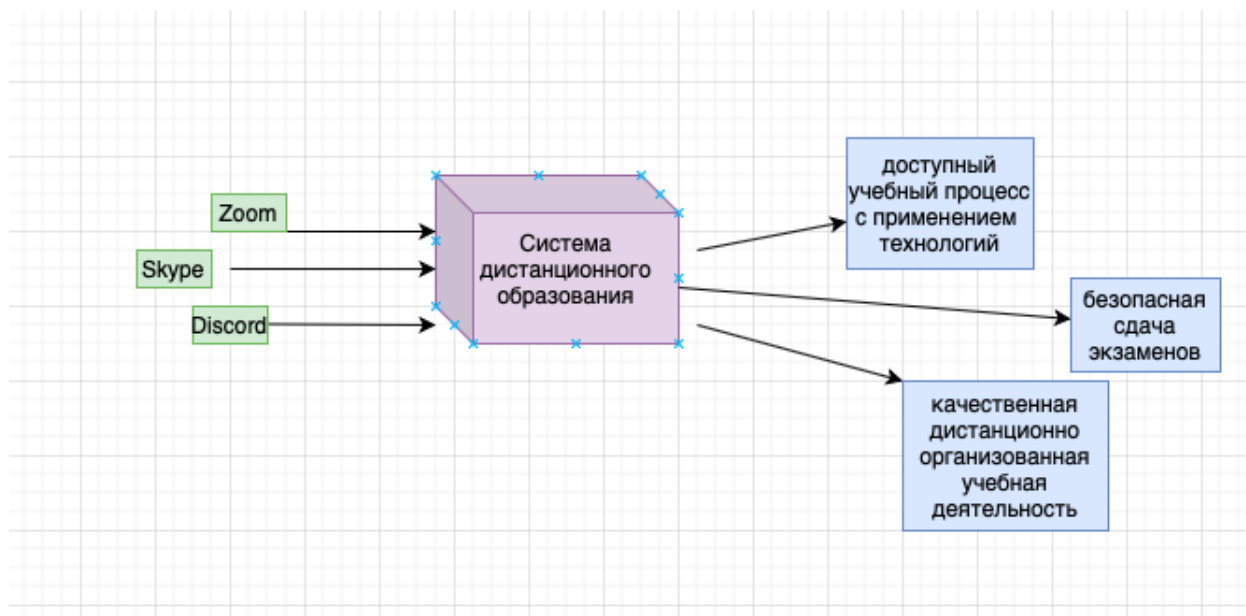

Электронные платформы, являются входящими элементами преобразующие динамический образовательный процесс в показатели отвечающие за эффективность, индивидуализацию и интенсификацию, мотивацию, ценностью, формированию продуктивной жизненной самоорганизации студентов [2].

Под системой дистанционного образования (СДО) будем понимать информационную площадку в сети Интернет, созданную для размещения образовательного контента и коммуникации между научно-педагогическим работником и обучающимися, а также между самими обучающимися [3].

Подобные платформы позволяют осуществлять учебный процесс в любом местоположении, а не только в аудиторном режиме. Они дают возможность автоматизировать некоторые административные задачи, например, администрирование пользователей, организация их взаимодействия, обеспечение учебного контента, организация контроля освоения знаний, составление отчетности [4]. Для эффективной организации работы на СДО необходимо понимать возможности применяемых электронных платформ. Рассмотрим наиболее используемые на сегодняшний день, это: Zoom – это сервис для видеоконференций, где подключение к собраниям быстрое и максимально простое и может включать до 100 человек. Проект изначально создавался для бизнес-аудитории, поэтому и функции здесь соответствующие. В Zoom можно активировать виртуальную доску, на которой можно рисовать и строить схемы. Так же платформа предлагает пользователям использование демонстрации определенной области или экрана, и совместных комментариев в режиме реального времени, чтобы ученики смогли полностью освоить материал и задать интересующие их вопросы по ходу занятия. Zoom оптимизирован под работу с маломощными компьютерами

и смартфонами, а так же оснащен веб-версией, что делает его более доступным приложением; Skype – это привычная нам многие годы полностью бесплатная платформа, в которой могут одновременно общаться до 50 человек. У каждого пользователя есть своя учетная запись и список чатов, что незаменимо для упорядочивания большого списка бесед и их синхронизации. Неограниченность времени групповых звонков делает Skype удобным для проведения экзаменов и учебных конференций. В данной платформе можно отправлять обучающимся учебники и файлы тяжелых объемов (до 300 мб), что очень важно при сдачах объемных работ. Так же сервис оснащен функциями демонстрации экрана и его записи; Discord – платформа изначально созданная для геймеров, но ставшая популярной среди учеников за счет качественного изображения и четкости звука. Платформа оказывает малую нагрузку на ПК, приложение запускается быстро и требует много ресурсов. У пользователя есть выбор пользования сервисом: через сайт или приложение. В отличие от вышеперечисленных сервисов, здесь есть «режим рации» – удобная опция, которая позволяет активировать микрофон только при нажатии на кнопку. В настройках канала можно активировать эхо- и шумоподавление. Отличается и сама организация конференций. В Discord это не групповые чаты, а более удобные каналы – текстовые или голосовые. Каналы могут быть как публичными, так и приватными (доступны только по ссылке). Благодаря такой системе можно удобно организовать учебный процесс, поделив студентов на курсы, группы и подгруппы.

Проведенный сравнительный анализ основных характеристик платформ ДО, позволил установить следующее:

- для потоковых лекций и больших собраний рекомендуется использовать сервис Zoom из-за простоты входа и большого количества участников конференций;
- для менее крупных групповых занятий (например практических работ) подойдет сервис Skype, где удобно отправлять выполненные домашние задания, а конференция на большое количество человек запросто может оказаться не по силам устройствам учеников.
- для проведения как малых, так и больших собраний удобен Discord, но отсутствие загрузки больших файлов требует дополнительного приложения для отправки учебных материалов и отчета выполненных работ [5].

В связи с интенсификацией применения СДО перед участниками образовательного процесса ставится задача формирования на высоком уровне готовности самих участников к их применению электронных платформ [6,7]. Также следует отметить, что формирование СДО на электронных платформах в образовательном процессе вуза также согласуется возможностью более тонко учесть межпредметные связи, активизировать и упорядочить самостоятельную работу студентов,

своевременно осуществлять диагностику уровня знаний обучающихся на всех этапах обучения, а также обеспечить студентам возможность выбора индивидуальной траектории.

#### ЛИТЕРАТУРА

1. Карелина И.Г. Образование как процесс: способы его организации в вузе // Вестник Воронеж. гос. ун-та. Сер. «Проблемы высшего образования». – 2003. – №2. – С. 49-55.

2. Левина Т.М. Интеграция информационных технологий с дисциплинами экономического цикла / Левина Т.М., Лунева Н.Н. // Интеграция науки и образования в вузах нефтегазового профиля – 2014: материалы Международной научно-методической конференции 2014. – Уфа: Изд-во УГНТУ, 2014. – С. 14-18.

3. Bilalova D.N., Kireeva N.A., Levina T.M., Zharinov Yu.A., Uimanova I.P. Digital educational resources in the study of humanities subjects in a technical university // Advances in Social Science, Education and Humanities Research. Proceedings of the International Scientific Conference “Digitalization of Education: History, Trends and Prospects” (DETP 2020). 2020. С. 315-319.

4. Bilalova D.N. The use of information technologies in teaching foreign languages at a technical university / Samoshkin E.A // Современные технологии в нефтегазовом деле - 2020: сборник трудов международной научно-технической конференции. – Уфа: Изд-во УГНТУ, 2020. – С. 526-528.

5. Левина Т.М., Барвин С.К., Покало Ю.Д., Будников В.А. Современные методы интеграции разноуровневых информационных систем // Инновации в науке. – 2016. – № 11 (60). – С. 16-20.

6. Ендовицкий Д. А. Гуманитарная составляющая подготовки специалистов / Д. А. Ендовицкий // Вестник Воронеж. гос. ун-та. Серия: Проблемы высшего образования. – 2016. – № 1. – С. 5-9.

7. Ягафарова Р.Р. Один из подходов реализации электронного образования в средних общеобразовательных школах/ Р.Р. Ягафарова // Современные технологии в школе и вузе. Теория и практика внедрения электронного обучения в образовательные системы: сб. трудов IV Всероссийской научно-практической конференции (с международным участием); отв.ред. С.С. Салаватова. – Sterlitamak: Sterlitamakskiy филиал ФГБОУ ВО "Башкирский государственный университет", 15-16 ноября 2017. – 234-236 с.

© Левина Т.М. , Билалова Д.Н., Переверзева Р.Р., Низамова Л., 2020

## **ПРИМЕНЕНИЕ ДИСТАНЦИОННЫХ ОБРАЗОВАТЕЛЬНЫХ ТЕХНОЛОГИЙ ПРИ ВЫПОЛНЕНИИ КУРСОВОГО И ДИПЛОМНОГО ПРОЕКТИРОВАНИЯ**

При реализации образовательных программ используются различные образовательные технологии, в том числе дистанционные образовательные технологии, электронное обучение. Дистанционное обучение подразумевает использование такого режима обучения, при котором обучающийся осваивает образовательную программу полностью удаленно с использованием специализированной дистанционной оболочки (платформы), функциональность которой обеспечивается образовательной организацией. На сегодняшний день одной из самых популярных платформ для организации эффективного дистанционного обучения является Moodle. Электронное обучение, использование дистанционных образовательных технологий находит широкое применение на различных уровнях образования, в том числе, в среднем профессиональном образовании [1].

Целью применения дистанционных образовательных технологий в среднем профессиональном образовании является обеспечение доступности образования, реализация дифференцированного или индивидуального обучения, повышение его качества. Одной из основных задач, которую надо решить при переходе на дистанционное обучение – это организация выполнения курсового и дипломного проектирования. Среди всех специальностей СПО наиболее приспособлены к такому переходу IT специальности. В качестве примера можно рассмотреть организацию курсового и дипломного проектирования для специальности среднего профессионального образования 09.02.03 Программирование в компьютерных системах [2].

Для создания дистанционного курса использована платформа Moodle, а для организации общения преподавателя со студентами – ZOOM. Структура курса зависит от количества консультаций, отводимых для выполнения дипломного или курсового проектирования. На рисунке 1 представлена начальная страница дистанционного курса для проведения консультаций по выполнению дипломного проектирования. Данный курс состоит из восьми разделов, каждый из которых содержит задание и методические рекомендации по выполнению задания. Каждый раздел имеет свой вес:

– Консультация №1. Аналитическая часть (15% из 100%);

- Консультация №2. Анализ входных и выходных данных (10% из 100%);
- Консультация №3. Концептуальная схема и выбор архитектуры программного продукта (10% из 100%);
- Консультация №4. Структура, алгоритм работы и описание интерфейса программного продукта (15% из 100%);
- Консультация №5. Экспериментальная часть (10% из 100%);
- Консультация №6. Дистрибутива программного продукта (10% из 100%);
- Консультация №7. Приложение А. Листинг программы (15% из 100%);
- Консультация №8. Итоговый вариант выпускной квалификационной работы (15% из 100%).



Рисунок 1 – Начальная страница курса

На первой консультации студенты знакомятся с нормативной документацией по выполнению выпускной квалификационной работы (ВКР) и выполняют задание аналитического раздела. К нормативной документации относятся:

- ФГОС 09.02.03 Программирование в компьютерных системах;
- Программа государственной итоговой аттестации;
- Методические рекомендации по выполнению и защите ВКР;
- Лист задания на ВКР;
- Приказ «О закреплении тем ВКР и назначении руководителей»;
- График консультации ВКР.

Для выполнения задания аналитического раздела размещается методический материал, который содержит требования к выполнению каждого пункта:

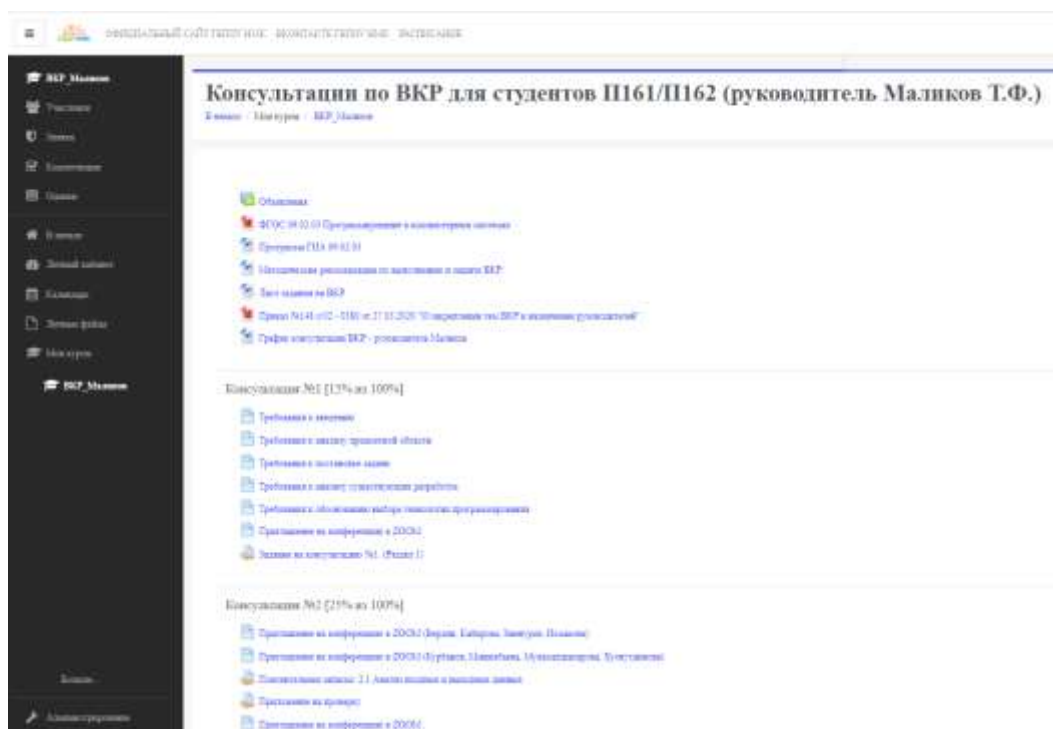
- Требования к введению,
- Требования к анализу предметной области,
- Требования к постановке задачи,
- Требования к анализу существующих разработок,
- Требования к обоснованию выбора технологии программирования.

В каждом разделе имеется ссылка на видеоконференцию в ZOOM, для того чтобы студенты могли задать вопросы и получить необходимые объяснения по выполнению задания. Участники подключаются к конференции по утвержденному графику консультаций. Имеется возможность создания общей ссылки на курс – для этого в настройках конференции необходимо выставить следующие параметры:

- в пункте «повторяющаяся конференция» – установить флажок,
- в пункте «повторение» – выбрать значение «без фиксированного времени».

В случае если студент не может присутствовать на данной конференции, либо с целью повторного просмотра, платформа ZOOM предоставляет возможность записать конференцию на локальный компьютер. Эту запись возможно разместить в Moodle в соответствующем разделе. Пример использования видеоконференции при проведении консультации по выполнению ВКР представлен на рисунке 2.



Рисунок 2 – Применение платформы ZOOM при проведении консультации по выполнению ВКР

Для того чтобы студенты могли отправить пояснительную записку на проверку и получить обратную связь от преподавателя, в каждом разделе имеется стандартный элемент Moodle – «Задание». Для каждого такого элемента устанавливается максимальная оценка, исходя из веса раздела. Можно предложить две модели оценивания:

1. Для каждого раздела устанавливается индивидуальный вес. Студент отправляет свою работу в конкретный раздел. Преподаватель может отослать ее обратно на доработку – в этом случае исправленный документ отправляется в тот же раздел. Итоговая оценка будет складываться из оценок разделов, и в идеале составит 100%.

2. Вес для каждой консультации устанавливается с учетом предыдущей оценки, то есть «по накопительной». Тогда на каждую следующую консультацию студент будет отправлять документ, который будет содержать предыдущие разделы, с учетом доработанных (исправленный раздел отправляется вместе со следующим). На каждой консультации выставляется оценка – определенный процент от идеального итогового результата. В идеале, на последнюю консультацию студент отправит окончательный вариант пояснительной записки.

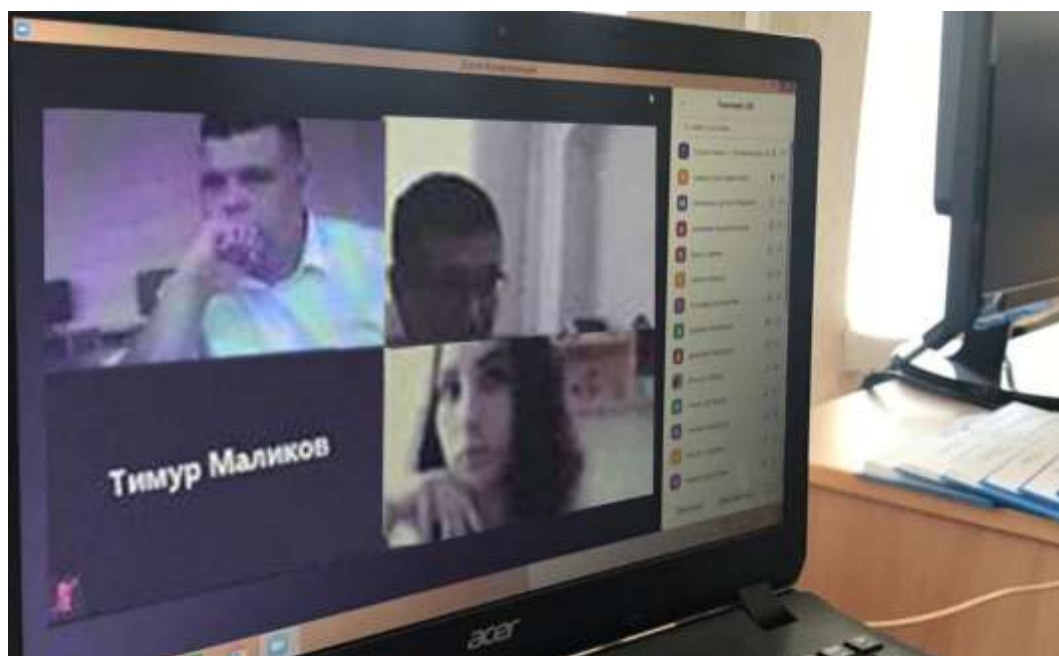
При проектировании дистанционного курса была выбрана первая модель оценивания. На рисунке 3 представлена страница сайта – таблица с оценками – из которой видно, что последний столбец является итоговым и близок к значению 100%.

Имя / Фамилия	Консультация №1 Поискиг...	Консультация №2 Итогови...	Итоговая оценка за курс
Александр Верлик	14,00	15,00	99,00
Дмитрий Замурца	13,00	15,00	98,00
Дарина Игнатова	14,00	15,00	99,00
Лайсан КабироваР	14,00	15,00	99,00
Тимурлан Курбанов	13,00	15,00	98,00
Александра Мансеева	10,00	15,00	95,00
Ильмира Мукаштанова	14,50	15,00	99,50
Газета Хуснутдинова	14,50	15,00	99,50
<b>Общие средние</b>	<b>13,50</b>	<b>15,00</b>	<b>98,50</b>

Рисунок 3 – Страница с оценками

Со второй консультации студенты начинают отправлять на проверку приложения (программный продукт). Для этого они используют различные файлообменники, но ссылку прикрепляют в Moodle. Преподаватель, в свою очередь, скачивает файлы и проверяет. При этом никто, кроме самого студента, не может объяснить, каким функционалом будет обладать

конечный продукт и какой окончательный интерфейс он будет иметь. Поэтому принято решение, чтобы на видеоконференции, которые проводятся на каждой консультации, студенты запускали свои приложения и, демонстрируя свои экраны, рассказывали о том, что сделано и что планируется сделать. Таким образом, каждый студент подходит к защите более уверенным и более подготовленным. Защита выпускной квалификационной работы проводится на платформе ZOOM. К этому времени вся необходимая документация и файлы должны быть определенным образом структурированы и собраны в один архив.

Для организации курсового проектирования также можно применить описанную выше модель. Отличием будет являться только то, что курсовой проект выполняется в рамках какого-либо междисциплинарного курса, и между консультациями по курсовому проекту могут располагаться лекционные и практические занятия. Для удобства консультации по курсовому проектированию можно вынести на отдельный курс.

Таким образом, при грамотной организации дистанционного курса можно достичь высоких результатов выполнения курсового и дипломного проектов.

#### **ЛИТЕРАТУРА**

1. Федеральный закон от 29.12.2012 № 273-ФЗ "Об образовании в Российской Федерации". М.: Эксмо, 2014. – 208 с.
2. Полат Е.С., Бухаркина М.Ю., Моисеева М.В. Теория и практика дистанционного обучения: Учеб. пособие для студентов высших педагогических учебных заведений / Под ред. Е.С. Полат. М.: Издательский центр «Академия», 2004.

© Маликов Т.Ф., 2020



*Мамаев О.А., доцент  
РФ, г. Омск СКИТУ (филиал)  
ФГБОУ ВО «МГУТУ им. К.Г. Разумовского (ПКУ)»  
Смолина Л.В., доцент  
РФ, г. Омск СКИТУ (филиал)  
ФГБОУ ВО «МГУТУ им. К.Г. Разумовского (ПКУ)»  
Зинева М.И., магистрант  
РФ, г. Омск ФГБОУ ВО «ОмГПУ»*

## **ИЗ ОПЫТА ВНЕДРЕНИЯ ДИСТАНЦИОННЫХ ОБРАЗОВАТЕЛЬНЫХ ТЕХНОЛОГИЙ В УСЛОВИЯХ ЭКСТРЕМАЛЬНОГО РЕЖИМА РАБОТЫ СТУДЕНТОВ И ПРЕПОДАВАТЕЛЕЙ**

Современная система образования Российской Федерации достойно выдержала испытания на гибкость и устойчивость в 2020 году, связанные с переходом на массовое использование дистанционных образовательных технологий в учебном процессе, обусловленное экстренной эпидемиологической ситуацией. Благодаря тесному взаимодействию всех субъектов: органов исполнительной власти, организаций высшего образования, коммерческих организаций, совершенствование процесса обучения в вузах в условиях применения цифровых технологий приобрело синергетический эффект.

В сложившейся ситуации опыт перехода на дистант незамедлительно обобщался и транслировался на всю территорию страны. Анализ вузовских практик показал, что в период удаленной работы сложилось несколько режимов организации образовательной деятельности:

- студенты осваивают учебный материал в удобное для себя время согласно установленными преподавателем сроками – асинхронный режим в offline формате;

- субъекты образовательного процесса (студенты и преподаватели) взаимодействуют в online формате на дистанционных занятиях – синхронный режим;

- совмещение синхронного и асинхронного взаимодействия в зависимости от педагогических задач – смешанный режим [1, 3].

В Сибирском казачьем институте технологий и управления (филиал) федерального государственного бюджетного образовательного учреждения высшего образования «МГУТУ им. К.Г. Разумовского (ПКУ)» (далее – региональный институт) был экстренно разработан и внедрен план оперативных мероприятий, обеспечивающих управленческо-

технологические и образовательные процессы, направленные на переход всех студентов и преподавателей в дистанционный режим работы. Следует отметить, что в различных странах накоплен опыт поддержки образовательного процесса на основе использования возможностей цифровых технологий, автоматизированных сред и систем:

- Модульные цифровые образовательные среды, например, NGDLE (next generation digital learning environment), PIES (personalized integrated educational system);

- MOOC и дистанционное образование, например, edX, Udacity, Coursera, XuetangX, FutureLearn;

- LMS (learning management system), реализуемые через программы типа LCMS (learning content management system), например, Claroline, Moodle.

Безусловно, обязательным условием функционирования любой образовательной организации является функционирование электронной информационной образовательной среды [2, 4, 5]. Благодаря слаженной работе сотрудников, преподавателей и студентов в региональном институте обеспечено бесперебойное функционирование образовательного процесса в течение учебного года, в том числе в период действия режима общей самоизоляции на территории Омской области.

Вместе с тем, несмотря на наличие в региональном институте образовательного портала, реализованного на платформе Moodle, обеспечивающего дистанционную поддержку электронных курсов по всем программам высшего образования, проявились организационно-технологические трудности, преодоление которых способствовало решению следующих задач:

- 1) обеспечение 100% доступа обучающихся и сотрудников к электронным информационным и образовательным ресурсам посредством использования электронной информационно-образовательной среды (далее – ЭИОС);

- 2) проведение обучающих семинаров для преподавателей по использованию инструментов ЭИОС и взаимодействию со всеми участниками учебного процесса;

- 3) обеспечение механизмов и процедур мониторинга качества образовательного процесса.

Оперативное решение вышеуказанных задач позволило организовать эффективный и бесперебойный процесс обучения в ЭИОС для всех участников образовательного процесса.

Во втором полугодии 2019-2020 учебного года достигнуты следующие показатели работы образовательного портала ЭИОС.

Показатели	До	После
Количество зарегистрированных студентов (СПО, ВО)	620	1411
Преподаватели (СПО, ВО)	51	63
Количество активных студентов	380	1411
Среднее число пользователей, работающих в системе параллельно	30	730
Количество заполненных дисциплин	около 200	590
Количество загруженного лекционного материала	около 150	более 500
Количество загруженного практического материала	около 100	более 400
Количество выставленных оценок	около 100	более 1000

Согласно учебной нагрузке и расписанию занятий в процессе дистанционного обучения приняли участие восемнадцать преподавателей высшего образования и сорок пять преподавателей среднего профессионального образования.

В период экстремального режима работы студентов и преподавателей особое внимание уделено осуществлению контроля за ходом образовательного процесса. Контроль производится путем:

- 1) регулярного мониторинга загружаемого теоретического практического материала и выставленных оценок по каждой дисциплине;
- 2) периодического обновления списка студентов по каждому направлению подготовки, не приступивших к обучению в ЭИОС (с ними связываются кураторы групп для выяснения и решения проблемы);
- 3) проведения консультаций с преподавателями и студентами по вопросам работы в ЭИОС.

Меры, принятые в региональном институте, позволили нарушить график освоения образовательных программ.

Подводя итоги, необходимо отметить, что в современный преподаватель должен знать основы организации электронного обучения, владеть инструментами создания виртуальной образовательной среды, обладать знаниями по использованию общедоступного программного

обеспечения, уметь применять дистанционные образовательные технологии, адаптироваться к изменениям инфраструктуры и прикладных информационно-коммуникативных инструментов, быть мобильным в способах общения с профессиональным сообществом и студентами.

#### ЛИТЕРАТУРА

1. Вяликова Г.С., Ерофеева М.А., Плеханова М.В.а, Плужникова Ю.А., Савельева С.С. Моделирование процесса формирования общепедагогической ИКТ-компетентности студентов на основе системно-деятельностного подхода // ПНиО. 2020. №1 (43). URL: <https://cyberleninka.ru/article/n/modelirovanie-protssessa-formirovaniya-obschepedagogicheskoy-ikt-kompetentnosti-studentov-na-osnove-sistemno-deyatelnostnogo-podhoda> (дата обращения: 19.11.2020).
2. Добудько Т.В., Пугач В.И., Горбатов С.В., Добудько А.В., Пугач О.И. Организация эффективной системы разработки и сопровождения электронных курсов как ключевая проблема развития электронной информационно-образовательной среды вуза // СНВ. 2018. №4 (25). URL: <https://cyberleninka.ru/article/n/organizatsiya-effektivnoy-sistemy-razrabotki-i-soprovozhdeniya-elektronnyh-kursov-kak-klyuchevaya-problema-razvitiya-elektronnoy> (дата обращения: 19.11.2020).
3. Министерство науки и высшего образования Российской Федерации // Общественный совет при Минобрнауки России обсудил уроки пандемии [https://www.minobrnauki.gov.ru/ru/press-center/card/?id\\_4=2777](https://www.minobrnauki.gov.ru/ru/press-center/card/?id_4=2777) (дата обращения: 03.07.2020)
4. Рубенко А.Н. Информационно-образовательная среда как объект педагогических исследований // Вестник Таганрогского института имени А.П. Чехова. 2017. №1. URL: <https://cyberleninka.ru/article/n/informatsionno-obrazovatel'naya-sreda-kak-obekt-pedagogicheskikh-issledovaniy> (дата обращения: 19.11.2020).
5. Серафимович И.В., Конькова О.М., Райхлина А.В. Формирование электронной информационно-образовательной среды вуза: интеракция, развитие профессионального мышления, управление // Открытое образование. 2019. №1. URL: <https://cyberleninka.ru/article/n/formirovanie-elektronnoy-informatsionno-obrazovatel'noy-sredy-vuza-interaktsiya-razvitiye-professionalnogo-myshleniya-upravlenie> (дата обращения: 19.11.2020).

© Мамаев О.А., Зинева М.И., Смолина Л.В., 2020

*Никитина Г.Р., магистрант  
РФ, г. Уфа, ФГБОУ ВО «БГПУ им. М. Акмуллы»  
Кудинов И.В., к.п.н., доцент  
РФ, г. Уфа, ФГБОУ ВО «БГПУ им. М. Акмуллы»*

## **ОРГАНИЗАЦИОННО-МЕТОДИЧЕСКОЕ СОПРОВОЖДЕНИЕ ВНЕДРЕНИЯ МАССОВЫХ ОТКРЫТЫХ ОНЛАЙН КУРСОВ В СИСТЕМЕ ПРОФЕССИОНАЛЬНОГО ОБРАЗОВАНИЯ**

### **Аннотация**

В статье представлены материалы об организации и методическом сопровождении внедрения массовых открытых онлайн курсов в филиале ГБПОУ ТАК с. Шаран. Были проанализированы работы различных авторов по разработке данных курсов. Рассмотрены положительные стороны внедрения взаимодействия преподавателя и обучающегося в дистанционном обучении.

Ключевые слова: среднее профессиональное образование, массовые открытые онлайн курсы, ДО (дистанционное обучение), методические рекомендации.

В условиях пандемии, совершенствуется система российского образования. Теперь наше профессиональное образование невозможно представить без дистанционного обучения. Дистанционным урокам мы обучаем студентов на теоретических и практических занятиях, даже проводим онлайн-консультации и принимаем онлайн-экзамены.

Одно из важных направлений в обучении является использование компьютерных телекоммуникаций, инновационных технологий, информационных технологий, различных систем связи, в том числе спутниковых, сотовых, телефонизации, обеспечивающих связь в подключении к информационным системам. Все это, кроме практических навыков, мы получаем с помощью дистанционного обучения (ДО), которое получило мгновенное развитие за несколько месяцев пандемии. Раньше наши обучающиеся и преподаватели занимались традиционным обучением. Теперь профессиональное образование шагнуло вперед, но о дистанционном обучении говорилось в 1914 году в Канаде и в Новой Зеландии, а к нам в Россию такое обучение пришло в 1917 году. Для студентов проводились установочные лекции, где их присутствие было обязательным, дальше им выдавали весь учебный материал по курсу, который студенты изучали самостоятельно, при этом они могли переписываться с преподавателями в возникающих вопросах по итогам семестра или года студенты должны были приехать на сессию[4].

В профессиональном образовании дистанционное обучение помогает решать многие задачи такие как, внедрение новых стандартов образования в образовательные процессы, развивает квалифицированные навыки в работе с массовыми открытыми онлайн-курсами (МООК) в образовательном процессе с использованием сети Интернет. Это, как следствие, формирует умение находить необходимую информацию, осуществлять поиск, анализировать полученные данные, грамотно и качественно готовить и предоставлять необходимую информацию, правильно с ней работать [3].

Методы и качество развития МООК во многом зависят от информатизации образования. Теперь дистанционное обучение является главной задачей в создании массовых онлайн – курсов в профессиональном образовании и в создании эффективного продукта [1].

При разработке сетевых мультимедийных средств для МООК необходимо создать новую уникальную структуру содержания компонентов электронных образовательных объектов, а также разработать единую программную базу для функционирования [7].

При разработке новой уникальной структуры МООК возможно использование компетентного подхода и модульной технологии обучения, которые предполагают формирование определенной профессиональной компетентности, позволяющей управлять качеством подготовки выпускника профессионального образовательного учреждения [3,10].

Ключевые пункты современной концепции системы образования включают в себя формирование у студентов:

- критический образ мышления;
- духовно-познавательные ценности;
- комплекс базовых знаний;
- умение решать различные задачи;
- необходимость приобретения новых знаний;
- культуру социального общения;
- размышления [6].

Предметом моего исследования является организационно-методическое обеспечение внедрения массовых открытых онлайн-курсов в системе профессионального обучения.

Объектом является учебно-педагогический процесс, целенаправленно организованный во время дистанционного обучения.

Цель данной работы:

Использовать в учреждениях среднего профессионального образования, созданные и экспериментально использованные массовые онлайн-курсы дистанционного обучения, разработанные на основе модульно-компетентного подхода.

Теоретически обосновать и практически реализовать дистанционный курс в Яндекс. Диск для организации массовых онлайн-курсов в системе профессионального образования.

Задачи:

1. Проанализировать основу компетентностного подхода в деятельности внедрения дистанционного обучения в профессиональных образовательных учреждениях, в определениях принципов модульного построения, в применении нужных учебных материалов;

2. Найти связь между обычными и цифровыми образовательными инструментами, ресурсами используемыми в обучении, в образовательных процессах, которая проверяется компьютерным контролем усвоения ЗУН(знаний, умений, навыков).

3. Доказать теоретически, разработку и экспериментально использованную методику в формировании и внедрения дистанционного обучения массовых онлайн-курсов в филиале ГБПОУ Туймазинский агропромышленный колледж с. Шаран на примере дисциплины «Информатика».

4. Создать онлайн-форму курсов, учитывая все особенности модульно-компетентностного подхода, организацию, модельную интегрированную среду обучения в контроле усвоения учебного материала;

5. Провести пилотную апробацию методики внедрения разработанных онлайн-курсов при изучении дисциплины «Информатика».

6. Разработать методические рекомендации для учителей средних профессиональных образовательных учреждений по практике онлайн-курсов во время профессионального обучения.

Результатом поставленных целей является:

Адаптация программного обеспечения и педагогического инструментария к режиму дистанционного обучения.

Формирование программно-педагогического инструментария

Обмен опытом – проведение вебинаров и научно-практических конференций.

Организационно-методическое обеспечение внедрения массовых открытых онлайн-курсов в системе профессионального образования.

Дистанционное обучение (ДО) в программном обеспечении с открытым исходным кодом может использоваться для организации:

Дистанционная часть очного обучения – использование средств электронного обучения. Студент, использующий систему Яндекс.Диск, может принимать задания и отправлять их на проверку, выполнять индивидуальные практические задания и проходить тесты.

ДО предоставляет:

1. Выбор лучшего времени и локации для занятий, как для преподавателя, так и для обучающегося.

2. Качественные полученные знания

3. По возможности свяжитесь с преподавателем и обучающимся.

Если обучающийся работает, он взаимодействует с преподавателем.

4. Индивидуальное обучение

Возможности дистанционного обучения:

- Доступ к курсу в любое время;
- Доступ к курсу из любой точки мира, где есть Интернет;
- Высокая скорость доставки информации;
- Более тактичная организация учебного процесса;

Автоматизация процесса обучения – нет необходимости в обратной связи с куратором, выполняйте однотипные задания и проверяйте их самостоятельно, система сама подберет задания по теме, проверит и сохранит результаты;

Мультимедиа: дистанционное обучение обуславливает использование всех медиа: анимации, видео, звука и цвета.

В соответствии с характером современного общества, для которой Интернет стал «второй реальностью», технологии онлайн-обучения подходят больше;

Одним из основных навыков выпускника является умение использовать современные информационные и коммуникационные технологии.

Доступ к глобальным информационным ресурсам формирует соответствующий стиль мышления учащегося.

Заключение

Анализ материала по данной теме показал, что внедрение массовых онлайн-курсов в профессиональное образование, курс информатики актуален, но малоизучен, для студентов в сфере открытого образования. Набор массовых онлайн-курсов в системе профессионального образования, тематических материалов и методик крайне ограничен.

В системе профессионального образования не хватает специализированных учебных заведений, разрабатывающих дистанционное обучение. А также востребованы специалисты с навыками удаленной работы.

Разработка массовых онлайн-курсов в системе профессионального образования – основная задача моей работы.

Большинство молодых людей живут в Интернете как во второй реальности, которая иногда превращается в первую. Мы можем воспитать «электронное поколение» с механическим типом мышления, далеким от реальной жизни. Неправильное использование электронного обучения может иметь негативные последствия. Конечно, это не означает отказ от внедрения электронных технологий. Конечно, они прогрессивны и необходимы. Вопрос только в том, что электронное образование не должно заменять традиционное образование, а должно сочетаться с ним.



## ЛИТЕРАТУРА

1. Аллен Майкл. E-Learnin: Как сделать электронное обучение понятным //Базовое пособие по онлайн-обучению. – 2016. – С. 155-156.
2. Боброва И.И. Информационные технологии в реализации дистанционных образовательных программ в гуманитарном вузе // Высшее образование – 2015.– С. 12.
3. Гурьев С.В. Современное дистанционное обучение // Изд-во КноРус.–2018. – С. 57–59.
4. Крук Б.И., Журавлева О.Б., Струкова Е.Г. Избранные главы теории и практики дистанционного обучения. – 2017. – С. 115.
5. Мартишина Н., Гречушкина Н. Педагогическое общение в электронной информационно-образовательной среде // Изд-во КноРус. – 2020. – С. 172.
6. Мердок М., Мюллер Т. Взрыв обучения. Девять правил эффективного виртуального класса –2012. – С. 40– 41.
7. Мерецков О.В. Создание электронного курса своими руками. – 2019. – С.23–27.
8. Полат Е.С. Теория и практика дистанционного обучения // Учебное пособие для вузов, Москва: изд-во Юрат. – 2020. – С. 370.
9. Хортон Уильям и Кэтрин. Электронное обучение: инструменты и технологии //Изд-во Кудиц-Образ, –2005. – С. 65.
10. Шарипов Ф.В., Ушаков В.Д. Педагогические технологии дистанционного обучения //Учебное пособие, – 2020. – С. 235.

© Кудинов И.В., Никитина Г.Р., 2020

**УДК 372.881.1**

*Nurzhanova M.N., c.p.s. Associate Professor  
Republic of Kazakhstan, Baishev University  
Kanlybayeva A.U., Master of Humanitarian Sciences  
Republic of Kazakhstan, WKMOMU*

## **IMPLEMENTATION OF DIGITAL TECHNOLOGIES IN TEACHING ENGLISH AND RUSSIAN LANGUAGES**

Implementation of various tools of digital technologies in the educational process i.e. a forum, mobile applications of fast communication, teleconference, provides instant feedback between the participants in the educational process, the possibility of a constant dialogue between a teacher and a student, synchronous, asynchronous polylogue between all students of the group, etc. This type of activity allows students to develop a culture of communication and

logic of thinking, the ability to conduct dialogue and discussion, make independent decisions and analyze the material.

Web templates for creating a training site allow a teacher place any training materials online quickly, saving time and effort. There are also a lot of constructors for creating search and research tasks and tests of standard formats (multiple choice, matching, flashing). The types of templates are different, but the essence is the same: they are electronic pages containing job formats, where you just need to type in the material, which is automatically converted into a web document. Using templates greatly simplifies the teacher's task, since the greatest difficulty, as you know, is translating text into html, editing it and placing it on a website. Thus, a teacher concentrates on the content, and not on the technical side of creating tests and assignments.

At the present stage of the development of society, when the aim of education is to create conditions for the maximum development of the personal potential of each student, the social services Web 2.0, the main features of which are interactivity and socialization, can help to optimize the process of teaching English and Russian. With regard to education, Web 2.0 represents a qualitatively new approach to building the educational process. The advantage of Web 2.0 is in the ability to attract all students to participate in the educational process, not only as consumers of educational content, but also as its active creators. Web 2.0. technologies contribute to the fact that the student is in the center of the pedagogical process, which becomes more autonomous in terms of managing the educational process and more active in creating educational information and interaction with other participants in the learning process. E. D. Patarakin distinguish the following possibilities of using Web 2.0. technologies in education:

- Web 2.0 technologies open fundamentally new opportunities for activities, in which people who do not have special knowledge in the field of information technology are easily included.

- As a result of Web 2.0 technologies spread, a large number of open materials, that can be used for educational purposes are available in the Internet.

- Web 2.0 technologies simplify the process of creating materials and publishing them in the network, when everyone can not only access to digital collections of texts, photographs, drawings, music files, but also take part in the formation of their own network content.

- Web 2.0 technologies allow organizing the personal space of the learner

- Opportunities for the participation of students and teachers in professional online communities are expanding [3, c.27].

The main advantage of Web 2.0 technologies for the educational system is that they allow you to store data on specially designed Internet services, which ensures their availability. The use of Web 2.0 technologies in the educational process also contributes to the development of skills such as critical thinking,

learning autonomy, creative self-development, reflective and communicative culture.

Social services Web 2.0 include social networks and social presentation systems, network diaries, Wikis, online bookmarking systems, multimedia systems and others. We will consider and describe the methodological capabilities of the podcast, which can be used in the educational process when teaching English and Russian languages to solve certain educational problems.

Podcasts are becoming an important communication tool in the modern world. Podcasting is a digital content broadcasting technology that is the creation, posting and distribution of media streams (audio or video files) on the Internet that users can listen to or view. A podcast is a single file or a series of regularly updated files published at a specific address in the Internet.

Podcasting is successfully used in the language learning process. Nowadays, there is a large number of educational materials specially developed in the form of podcasts. These can be authentic podcasts created for native speakers, as well as educational podcasts created for educational purposes. Depending on the specific learning objectives, they can be used in individual and group work; in the classroom and at home; in project work and in training sessions. There are different types of podcasts related to language learning:

- podcasts for working with lexical material, where the podcaster explains the meaning of a word, phrase or idiom and illustrates them with examples of the functioning of the lexical unit in the language;

- podcasts aimed at developing listening skills and including listening tasks;

- podcasts designed for conduction of the whole lesson in English and Russian languages. These podcasts should be accompanied by handouts.

Podcasts can act not only as a tool for developing listening skills, but also as a tool for improving speaking skills. Students (and teachers) can create podcasts themselves using free audio recording software.

Podcasting has several advantages in comparison with traditional forms of education. This technology allows you to listen to or watch educational materials anywhere and anytime, without being limited to classroom activities and distributing learning time in the most convenient way. You can listen to podcasts an unlimited number of times, in whole or in parts. In general, learners are free to set the learning pace that suits them best.

Due to such characteristics as simplicity of use, accessibility, efficiency of organizing the information space, interactivity, multimedia, reliability and safety, Web 2.0 technologies have significant potential in the formation of intercultural competence of future specialists:

- in accelerating the pace of classes and increasing the motivation to learn the language due to the visual presentation of the educational material and the strengthening of its emotional component;

- ensuring the effectiveness of independent work by providing each student with the opportunity to choose the optimal method and pace of mastering the educational material;

–improving the skills of productive intercultural interaction, knowledge of network ethics, the ability to organize and conduct discussions on professional topics by participating in online communities, blogs, social networks, etc .;

- providing prompt access to the information of interest to the student.

Web 2.0 opens up wide opportunities for educational practice: use of free electronic resources that can be used for educational purposes; independent creation of network content; interpersonal interactions of subjects of the educational process.

There is a large number of approaches to the description of educational tasks, depending on the key criterion:

- linguistic / conditional conversational / conversational (the aim of the assignment in terms of the stages of formation of skills or abilities);

- educational / conditional-communicative / communicative (modeling of authentic situation or learning environment);

- receptive / productive (prevalence of productive or receptive skills);

- monofunctional / polyfunctional (development of one or more skills or abilities).

Creation and implementation of tasks for the development of communication strategies and skills as a basis of various types of speech activity, namely:

- organization of individual work of students;

- organization of group project or search and research work;

- implementation of interactive forms of educational activities;

- providing quick feedback;

- use of non-traditional forms of control and assessment;

- use of multimedia educational and authentic web resources.

Thus, when designing web jobs, the following parameters were taken into account:

1. Aim of the assignment: the types of speech activities or skills being developed, as well as the strategies and skills that underlie the competencies developed in students. Assignments using digital technologies are usually multifunctional, since they are simultaneously aimed at developing a whole range of competencies and their components in accordance with educational standards and the level of language proficiency.

2. The level of information and communication competencies of students: user, general professional and special professional.

3. Use of open educational resources.

4. Use of web platforms or mobile applications.

5. Technical conditions: the type of technical training aids, platforms or applications, the need for Internet access, ways of providing prompt feedback.

6. Language Proficiency Level: Indicates the estimated range of language proficiency levels according to the common European assessment scale from A1 to C2.

7. Statement of the assignment: The assignment setting for students reflects the goal set by the teacher.

8. Stages of the assignment realization: the process of implementing creative, problem-search and project web assignments requires a clear description of its stages.

9. Planned result: correlates with the aim of the assignment, it is usually assumed that students create a digital product.

10. Organization of work: individual / in pairs / in groups, i.e the form of organization of educational work.

11. Lead time: long-term / short-term.

12. Criteria for assignments assessment.

### **ЛИТЕРАТУРА**

1. Киселев С.В. Flash-технологии: учебное пособие / С.В. Киселев, С.В. Алексахин, А.В. Остроух. – Москва: Академия, 2015. – 64 с.

2. Коровайко И.В. Инновационные технологии обучения в ВУЗе: учебное пособие / И.В. Коровайко. – Алматы: Отан ИП, 2015. – 232 с.

3. Патаракин Е.Д. Социальные сервисы Веб 2.0. в помощь учителю / Е. Д. Патаракин. – Москва: Интуит.ру, 2007. – 64 с.

3. Полат Е.С. Современные педагогические и информационные технологии в системе образования / Е.С. Полат, М.Ю. Бухаркина. – Москва: Академия, 2010. – 364 с.

4. Сысоев П.В., Евстигнеев М.Н. Методика обучения иностранному языку с использованием новых информационно-коммуникационных интернет-технологий / П.В. Сысоев, М.Н. Евстигнеев. – Москва: Глосса-Пресс, 2010. – 182 с.

5. Титова С.В. Информационно-коммуникационные технологии в гуманитарном образовании: теория и практика / С.В. Титова.– Москва: П-Центр Москва, 2009. –239 с.

6. Титова С.В., Авраменко А.П. Мобильные технологии в преподавании иностранных языков / С.В. Титова, А.П. Авраменко.– Москва: Икар, 2013. – 224 с.

7. Хуторской А. В. Интернет в школе: практикум по дистанционному обучению / А.В. Хуторский.– Москва: ИОСО РАО, 2000. – 304 с.

8. Шехтер М.С. Психологические рекомендации по организации графической и знаковой части / М.С. Шехтер.– Москва: АПН СССР, 1990. – 30 с.

9. Катъкало В.С. Обучение в цифровую эпоху: новые подходы, инструменты и технологии / В.С. Катъкало, Д.Л. Волков Д.Л., И.Н. Баранов и др. // Компетенции. –

2020. – URL: [http://obzory.hr-media.ru/obuchenie\\_v\\_cifrovuyu\\_epohu\\_instrumenty\\_i\\_tehnologii](http://obzory.hr-media.ru/obuchenie_v_cifrovuyu_epohu_instrumenty_i_tehnologii) (дата обращения: 01.09.2020).

10.Трудности и перспективы цифровой трансформации образования // А.Ю. Уварова, И.Д. Фрумина. – Москва: Высшая школы экономики. – 2019. – URL: [https://ioe.hse.ru/data/2019/07/01/1492988034/Cifra\\_text.pdf](https://ioe.hse.ru/data/2019/07/01/1492988034/Cifra_text.pdf) (дата обращения: 10.09.2020).

© Nurzhanova M.N., Kanlybaeva A.U., 2020

**УДК 377.5**

*Осипова А.Б., преподаватель  
РФ, Республика Татарстан  
ГАПОУ «Лениногорский нефтяной техникум»  
Ахметова С.Р., преподаватель  
РФ, Республика Татарстан  
ГАПОУ «Лениногорский нефтяной техникум»*

## **ЦИФРОВЫЕ РЕСУРСЫ ДЛЯ ОРГАНИЗАЦИИ ИНТЕРАКТИВНОГО ОБУЧЕНИЯ СТУДЕНТОВ**

Качество образовательных услуг, его повышение с применением электронного обучения и совершенствование профессиональных компетенций педагогических работников в условиях цифровизации образования – наиболее актуальная методическая тема в текущем году.

Применение цифровых интерактивных мультимедийных образовательных ресурсов – обязательное условие и основа современного онлайн урока, организация и проведение которого имеет целью стать интересным и эффективным занятием для студентов. Именно поэтому мы опираемся на инструменты взаимодействия студентов и преподавателя. Стали стандартными занятия в самом популярном сервисе для проведения онлайн уроков – Zoom, даже с учётом многофункциональности и возможности использовать виртуальную доску, на которой можно писать, рисовать и строить схемы, демонстрировать экран.

Выделим необходимые навыки применения приложений и продуктов при работе в дистанционном режиме [1]: Google презентация, Jamboard, Padlet, Scrumblr, Mentimeter, Miro, Conceptboard, Genially, Prezi, Powtoon. Они позволяют организовать интерактивную работу увлекательно, эффективно, результативно. Учитывая возможность деления на сессионные залы в Zoom, распределить участников на команды не составляет труда, а модерировать их деятельность может как сам преподаватель, так и студент, назначенный на эту роль. Применяя таймер и

направляя текст напоминания в сессионные залы, можно установить время для выполнения задания, периодически напоминать студентам о главной задаче, а по истечении обсуждения перейти к презентации результатов своей работы в общий зал Zoom.

Ниже приведены интернет-ресурсы, которые могут быть интересны и полезны при организации и проведении интерактивного онлайн урока. Не стоит бояться английского языка, все страницы переводятся, а инструкции понятны и новичкам. Более доступные пояснения можно найти на сервисе YouTube, где размещены десятки роликов коллег – опытных пользователей.

Google презентации – это онлайн-приложение, в котором можно создавать и редактировать презентации, а также работать одновременно с другими пользователями. По данной ссылке можно ознакомиться с идеей по созданию групповых и индивидуальных проектов студентами первого курса: <https://support.google.com/docs/>. Пример сборки пазла совместно с группой приведен на рисунке 1. В чат Zoom дается ссылка на Google презентацию, студенты переходят по ней и одновременно выполняют совместную деятельность на одном слайде. Разнообразие заданий зависит от методической компетентности и заинтересованности педагога.



Рисунок 1. Сборка пазла как пример организации интерактива

Conceptboard. Электронный адрес: <https://app.conceptboard.com/home>. Это онлайн-сервис для совместной работы в командах и проектах, которые направлены на визуальное видение работы. На огромной доске можно разместить разные задания [2], подобрав для каждой команды отдельно, или одно задание для всех с дальнейшим сравнением полученных результатов. Возможности Conceptboard: рисование, фигуры, текст, комментарии, заметки, инструменты обратной связи, экспорт досок в виде PNG и PDF, создание досок с помощью отправки файлов и другие. Пример работы на доске Conceptboard представлен на рисунке 2.

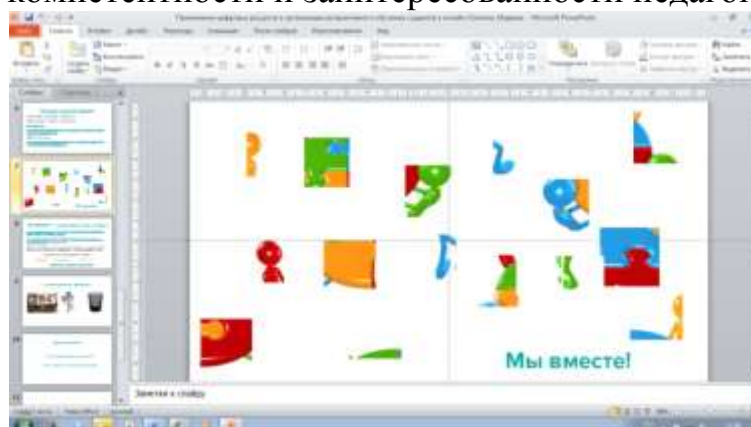

Рис.2 Пример работы на доске Conceptboard

Интерактивная доска [padlet.com](https://ru.padlet.com). Электронный адрес: <https://ru.padlet.com>. Это онлайн сервис, представляющий интерактивную экранную доску, на которой можно размещать различную информацию: писать текст или добавлять изображения, видео, писать комментарии. Данный сервис позволяет общаться с другими пользователями с помощью текстовых сообщений.

Scrumblr. Электронный адрес: <http://scrumblr.ca/> - виртуальная доска со стикерами для групповой работы. Многопользовательская стикерная доска –инструмент для совместной работы с информацией в реальном времени.

Mentimeter. Электронный адрес: <https://www.mentimeter.com/> - яркий и простой в применении бесплатный сервис для взаимодействия с аудиторией с помощью голосования в режиме реального времени. Никаких установок или загрузок не требуется. Результат в виде облака слов может стать отличной опорой для актуализации знаний или проведения групповой рефлексии. Можно провести голосование, собрать обратную связь или запрос на предстоящее занятие.



Рис.3 Примеры работы на Mentimeter

Miro – платформа для совместной работы распределенных команд, разработанная в России и вышедшая на международный рынок (<https://miro.com/>). Огромные преимущества в использовании: можно



размещать стикеры, изображения, карты, подготовив для каждой команды отдельный участок на доске.

Благодаря приложению Jamboard работа в команде станет более эффективной, интересной и красочной (<https://edu.google.com/products/jamboard/>). Обсуждайте идеи, делайте наброски, прикрепляйте картинки, ищите и просматривайте файлы. Все, что создано на интерактивной панели Jamboard, сохраняется в облаке, поэтому данные будут доступны на любом устройстве. Создав несколько фреймов, можно предложить команде работать на том, который совпадает с номером сессионного зала, в который вы направите участников. Если же нет возможности деления на залы, то всегда есть способ договориться о совместном продукте при помощи чатов.



Рис.4 Пример работы на доске Jamboard

Возможности организации совместной работы и групповых занятий в виртуальном режиме сегодня доступны всем преподавателям, применение данных навыков помогает оставаться прогрессивными в диджитал-мире и добиваться повышения качества образования.

#### ЛИТЕРАТУРА

1. Ломаско П.С. Роль интерактивного цифрового контента при реализации онлайн-обучения в современном университете // Современное образование. 2017. №4. URL: <https://cyberleninka.ru/article/n/rol-interaktivnogo-tsifrovogo-kontenta-pri-realizatsii-onlayn-obucheniya-v-sovremennom-universitete> (дата обращения: 10.11.2020).
2. Малиатаки В.В., Киричек К.А., Вендина А.А. Дистанционные образовательные технологии как современное средство реализации активных и интерактивных методов обучения при организации самостоятельной работы студентов. Электронный ресурс. Режим доступа: <https://doi.org/10.21686/1818-4243-2020-3-56-66>

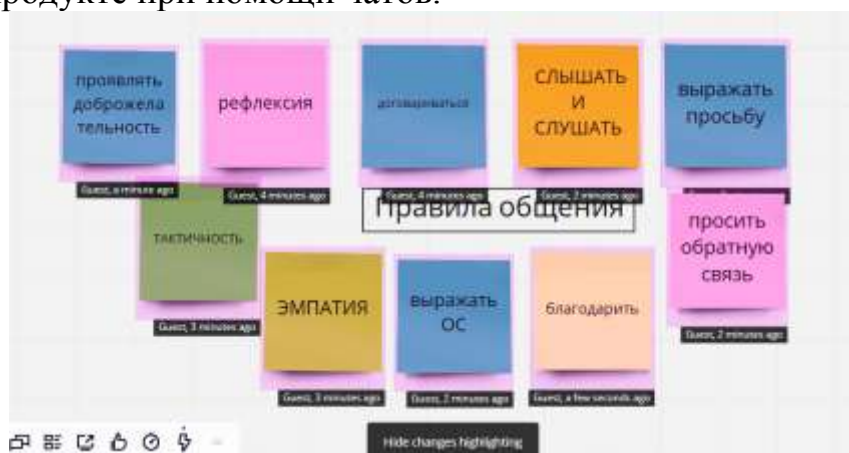
© Осипова А.Б., Ахметова С.Р., 2020

## **ИСПОЛЬЗОВАНИЕ ВОЗМОЖНОСТЕЙ СОЦИАЛЬНЫХ СЕТЕЙ В ПРОЦЕССЕ ДИСТАНЦИОННОГО ОБУЧЕНИЯ БАКАЛАВРОВ ИЗОБРАЗИТЕЛЬНОГО ИСКУССТВА**

Современные условия жизни, пандемия, вынуждают использовать все новые способы и формы проведения занятий, искать наиболее эффективные инструменты для проведения дистанционных занятий [3]. В данной статье мы рассмотрим социальные сети как педагогический инструмент.

Вопросу влияния социальных сетей на процесс обучения все чаще уделяют внимание ученые. Результаты исследований не всегда единодушны, отмечают как отрицательные [4], так и положительные [1; 2] аспекты использования социальных сетей в образовательном процессе.

Цель нашей статьи выявить потенциал социальных сетей и условия эффективного внедрения в процесс обучения студентов бакалавров изобразительного искусства. Первоначально, хотелось бы отметить положительное влияние социальных сетей на процесс обучения. Во-первых, это удобная коммуникация между студентами и преподавателем, дешевизна использования ресурса, быстрый и удобный функционал, непрерывность обучения, возможность углубленного изучения материала, самостоятельного поиска информации и формирования критического умения работать с ней. Во-вторых, это доступ к большому объему картин современных художников, находящихся в свободном доступе [2].

С другой стороны именно последний пункт является и отрицательным. В большом объеме информации, а особенно картин, очень сложно разобраться молодым студентам, в частности обучающимся по направлению подготовки Педагогическое образование, профиль «Изобразительное искусство». Социальные сети изобилуют современными художниками (зачастую и без профессионального образования) имеющих яркую рекламу, свой круг почитателей, продающих мастер-классы и видео-уроки. Популярность этих художников часто поддерживается зарубежными пленэрами (Италия, Греция, Грузия и т.д.), что, несомненно, возвышает подобных художников в глазах студентов, которые не анализируют качество работ, а прельщаются социальному успеху (восторженным комментариям и большому числу «лайков»). Таким образом, у студентов не формируется профессиональный вкус и умение различать высокохудожественные произведения искусства от

любительских работ. «Вдохновленные» непрофессиональными художниками студенты несерьезно подходят к выполнению аудиторных заданий, пытаются экспериментировать, вместо планомерного изучения академических основ рисования. Также к отрицательным аспектам использования социальных сетей мы можем отнести и – трудоемкость организации и обеспечения образования должного качества, отсутствие непосредственного контакта с преподавателем, низкий уровень самоорганизации студентов, привязанность к компьютерам и гаджетам, пренебрежение нормами сетевого этикета [1].

Для определения условий максимально эффективного учебного процесса с использованием социальных сетей нами был проведен опрос среди студентов отделения Изобразительного и декоративно-прикладного искусства Самарского государственного социально-педагогического университета. По итогам опроса были получены следующие данные: 80% опрошенных используют социальные сети для учебы (изучают творчество современных художников, копируют работы), 20% только для общения с друзьями.

Нас интересовало, анализируют ли студенты картины художников по профессионализму авторов. Так 33,4% просматривают страницы художников-любителей, 46,6% просматривают страницы профессиональных художников с высшим образованием, 20% изучают учебные работы студентов на социальных страницах профессиональных художественных заведений. Стоит отметить, что картины художников-любителей просматривают студенты младших курсов, в то время как студенты выпускных курсов уже активно изучают творчество современных профессиональных художников, что говорит о качестве воспитательной работы, проделанной педагогами кафедры изобразительного и декоративно-прикладного искусства.

Далее необходимо было установить, какая форма работы привлекательнее для студентов – аудиторная или онлайн по видео-курсу понравившегося художника. При выборе формы обучения, 63,64% опрошенных выбрали аудиторную работу с преподавателем, 36,36% предпочитают обучение по видео-урокам художников. Мы можем объяснить этот факт тем, что бесплатные видео-уроки в сети имеют хаотичный порядок (полный курс посвященной узкой теме может стоить дорого для студентов), в то время как аудиторная работа выстроена преподавателем от простого к сложному, с подробными комментариями и индивидуальной помощью каждому студенту. В условиях полной дистанционной работы, однако, студенты предпочитают получать задания в виде видеозаписи поэтапного выполнения работы.

Третьим этапом нам необходимо было выяснить, публикуют ли студенты свои творческие и учебные работы в социальных сетях и с какой целью. 30 % студентов ответили, что работы не публикуют (чаще всего из-

за страха негативной оценки работ), 70 % ответили, что не боятся публиковать свои работы в социальных сетях. Только 6,45% признались, что делают это ради положительной оценки («лайков»), 25% публикуют свои работы в качестве рекламы для продажи картин или услуг репетитора по изобразительному искусству, 35 % опрошенных публикуют свои работы, чтобы увидеть как работы выглядят со стороны.

Данные опроса подтверждают, что социальные сети влияют на ход учебного процесса, используют их или нет преподаватели как педагогический инструмент. Чтобы избежать отрицательного воздействия на студентов, преподавателям необходимо грамотно использовать в учебном процессе данный ресурс.

Использование социальных сетей является достаточно эффективным педагогическим инструментом, дополняющим аудиторную систему обучения студентов бакалавров изобразительного искусства. На отделении изобразительного и декоративно прикладного искусства использовались социальные сети ВКонтакте и Yammer для работы со студентами. В социальных сетях обсуждались и исправлялись работы студентов, выкладывались видеоролики с рекомендациями по выполнению работ, фото – этапы ведения учебных заданий, ссылки на странички профессиональных художников, как примеры художественных произведений искусства. Считаю важным разработать комплексную модель обучения студентов с использованием ресурсов социальных сетей, при соблюдении ряда правил работы:

- Дать понимание студентам, что публикация в социальных сетях частично схожа с творческой выставкой, где работы доступны широкому кругу зрителей, как профессиональных, так и далеких от искусства.
- Научить студентов адекватно реагировать на любую реакцию на картины, как позитивную, так и негативную.
- Научить адекватно оценивать свои работы, видеть не только слабые или сильные стороны своих работ, но и перспективы и пути творческого развития.
- Познакомить студентов с понятием авторского права и дать практические знания по соблюдению авторских прав и сохранению своих прав на собственные работы.
- Научить критически подходить к информации в интернете, анализировать картины художников по профессиональным критериям (соблюдение законов композиции, качества живописи, рисунка и т.д.)
- Обозначить правила этикета при общении в социальных сетях.

#### **ЛИТЕРАТУРА**

1. Клименко, О.А. Социальные сети как средство обучения и взаимодействия участников образовательного процесса / О.А. Клименко. – Текст: непосредственный // Теория и практика образования в современном

мире: материалы I Междунар. науч. конф. (г. Санкт-Петербург, февраль 2012 г.). – Т. 2. – Санкт-Петербург: Реноме, 2012. – С. 405-407. – URL: <https://moluch.ru/conf/ped/archive/21/1799/> (дата обращения: 27.11.2020).

2. Малышева, Н.А. Роль социальных сетей в модели дистанционного обучения студентов художественных специальностей / Н.А. Малышева – Текст: непосредственный // Политематический сетевой электронный научный журнал Кубанского государственного аграрного университета, 2013. – Вып.86 – С. 789-798. – URL: <https://cyberleninka.ru/article/n/rol-sotsialnyh-setey-v-modeli-distantsionnogo-obucheniya-studentov-hudozhestvennyh-spetsialnostey/viewer> (дата обращения: 25.11.2020).

3. Репина, К.Г. Дистанционное обучение студентов отделения изобразительного и декоративно-прикладного искусства в условиях самоизоляции / К.Г. Репина – Текст: непосредственный // Актуальные проблемы художественно-эстетического и нравственного воспитания и образования детей и молодежи: традиции и новаторство: материалы Всероссийской научной конференции с международным участием. – Липецк: ЛГПУ имени П.П.Семенова – Тян-Шанского, 2020. – С.23-25

4. Черемисин, А.Г, Багдасарова, Д.Г. Образование и социальные сети: положительные и отрицательные аспекты их использования / А.Г. Черемисин, Д.Г. Багдасарова. – Текст: непосредственный // Вестник Донецкого педагогического института, 2017 (2). –С. 328-334. – URL: <https://cyberleninka.ru/article/n/obrazovanie-i-sotsialnye-seti-polozhitelnye-i-otritsatelnye-aspekty-ih-ispolzovaniya/viewer>(дата обращения: 20.11.2020).

© Репина К.Г., 2020

**УДК 378.048.2**

*Салахова М.Г., аспирант,  
РФ, г. Екатеринбург, ФГАОУ ВО «РГППУ»*

## **ЦЕЛЕСООБРАЗНОСТЬ ИЗУЧЕНИЯ ИНОСТРАННОГО ЯЗЫКА ЧЕРЕЗ ИНТЕРНЕТ (НА ПРИМЕРЕ КИТАЙСКОГО ЯЗЫКА)**

Современное образование диктует развитие навыков самостоятельной поисковой, исследовательской, учебной работы, творческого подхода к обучению, формулирование обучающимся собственных суждений, что обосновывает целесообразность применения преподавателем новых педагогических технологий, а именно информационных технологий [2, с. 197]. Стремление к модернизации учебного процесса, развитие личностно-ориентированного подхода в

процессе обучения побуждает преподавателя использовать интернет-технологии в обучении иностранному языку [1, с. 292].

По мнению американского ученого Д. Кристалла, интернет – это электронная, глобальная и интерактивная среда, и каждое из этих свойств имеет последствия для языка. Существует несколько причин целесообразности использования интернета в процессе обучения иностранным языкам: совершенствование языковых навыков путем реализации в режиме онлайн лингвистической природы коммуникации; возрастание использования письменной коммуникации благодаря созданию благотворных условий на веб-ресурсах; повышение интереса обучающегося к изучению живого языка [6, с. 24].

Одним из оснований использования интернета является убеждение, что языковая природа онлайн-общения желательна для содействия изучению языка. М. Варшауэр отметил, что электронный дискурс имеет тенденцию быть более лексическим и синтаксически более сложным, чем устный дискурс, и имеет широкий спектр лингвистических функций, полезных для изучения языка [9, с. 28].

Использование интернет-ресурсов преподавателем для обучения иностранному языку имеет ряд достоинств: повышение мотивации обучаемого в изучении языка; увеличение познавательной активности; обеспечение живого общения с носителем языка; освоение устной речи на иностранном языке; снятие психологических барьеров у обучаемого; повышение интереса к изучаемому языку; доступ к аутентичным материалам для углубления знаний по изучаемому языку и т.п.

Идея использования интернет-ресурсов принадлежит преподавателям-практикам по иностранному языку с целью проведения занятий [4, с. 608]. Вовлеченные в практику преподавания иностранного языка, они могут найти любую интересующую информацию или найти ответ на практический вопрос. Помимо этого, интернет служит источником информации для преподавателей иностранного языка в области восстановления знаний, обмена опытом с преподавателями из разных стран, повышению уровня владения иностранным языком, а также повышению ими своей квалификации.

Обучаемые, в свою очередь, получают возможность изучать иностранный язык, взаимодействуя с носителем языка круглосуточно, тем самым повышая свою активность в образовательном процессе. Помимо этого, обучаемый, принимая участие в интернет-конференциях, вебинарах, семинарах, конкурсах, развивает все виды речевой деятельности: устная речь у обучающегося развивается в силу использования им различных интернет-ресурсов, например, выступление на видеоконференциях; письменная речь развивается в результате практики письменных навыков (общение через чат с носителем языка; электронная почта).

Отсюда обе стороны – преподаватель иностранного языка и обучающийся – заинтересованы в использовании интернета в учебном процессе. Интернет-ресурсы предоставляют сторонам специальные образовательные программы, материалы, словари, учебники и иную литературу.

Преподаватель иностранного языка широко применяет интернет-ресурсы в дистанционном обучении. Дистанционное обучение как современная педагогическая технология является актуальной и универсальной формой профессионального образования, нацеленная на разрешение индивидуальных запросов обучающегося, в том числе на содействие обучаемому в непрерывном повышении своего профессионального уровня в зависимости от индивидуальных особенностей. Основной особенностью такой технологии является организация процесса обучения на расстоянии, с использованием преимущественно как основного средства коммуникации сети Интернет.

Дистанционное обучение иностранному языку имеет ряд условий, на фоне которых формируются необходимые требования, предъявляемые преподавателями иностранного языка к применяемым интернет-ресурсам. При обучении китайскому языку преподаватель уделяет внимание следующим сложным разделам: фонетика языка (фонетические особенности языка, ошибки в произношении нетипичных звуков для обучаемого, тоны и словосочетания), иероглифы (сложность одновременного запоминания латиницы и иероглифов, графических изображений, написания иероглифов), грамматика (наличие «скрытой грамматики») [8]. Исходя из этого, можно определить следующие виды интернет-ресурсов, применяемые преподавателем в обучении китайскому языку при дистанционном обучении:

- электронные словари (Zhonga, БКРС И Т.П.), они созданы для развития лингвистической части языка, к примеру, большой китайско-русский словарь – это открытый редактируемый словарь, созданный с целью практической работы с современным китайским языком. Словарь отличается от других тем, что содержит в своей базе не только слова, но и устойчивые выражения и сочетания, словарь постоянно пополняется новыми словами, находится в открытом доступе;

- онлайн-курсы (Real Chinese; Открытое образование; ChinesePod; StudyChinese.ru; Melnyks) – это сайты о китайском языке, где обучающийся может найти видео-уроки, аудио-уроки, онлайн-уроки, грамматику, иную полезную информацию;

- онлайн-тестирование (ШиБуШи, Chinesetest, Mandarinbean) направлено на реализацию цели обучающегося: подготовка и сдача международного экзамена по китайскому языку, поэтому сайты содержат пробные тесты по экзамену с целью выработки и закрепления навыков

обучающегося (слушать, писать, читать) для успешной сдачи международного экзамена;

– мобильные приложения (Pleco, ChineseSkill, FluentU, Skitter, Memrise, Trainchinese) – это сервисы, включающие в себя материалы по уровням владения языком: от начального до продвинутого; имеют тематику занятий с разбором грамматических конструкций с приложением видео-, аудиозаписей для осуществления тренировки речи; также приложения содержат словари, карточки для запоминания иероглифов и различные игры, с помощью которых происходит изучение языка;

– источники разнообразной информации (Мегагазета, Китай в мире – блог о Китае, Gutenberg Project и т.п.) – это сайты, позволяющие обучающемуся читать новости (экономика, политика, социальные проблемы и т.д.) о Китае на русском и китайском языках и т.д.

Как правило, при использовании указанных выше интернет-ресурсов в организации учебного процесса участвует каждая сторона по очередности: сначала преподаватель задает вопросы (задания), а обучающийся в самостоятельном порядке ищет ответы (информацию). Далее обучающийся предоставляет готовый результат преподавателю для оценки.

Наибольший интерес при дистанционном обучении составляют такие интернет-ресурсы, как онлайн-платформы (системы), под которыми подразумеваются программы (приложения), позволяющие проводить онлайн-уроки китайского языка с участием обеих сторон (преподавателя и обучающегося) одновременно с соблюдением всех этапов урока, как если бы он проводился в традиционной форме (при непосредственном контакте сторон).

Онлайн-платформы создают условия для образовательного процесса, приближенные к традиционным. В настоящее время при обучении китайскому языку преподаватель использует различные онлайн-платформы, такие как DingTalk, Chinese Plus, Chinese Bridge, CIFTIS [3], широко используется в России платформа – ZOOM, Открытое образование и др.

Для определения достоинств и недостатков, применяемых преподавателем при обучении китайскому языку онлайн-платформ, был проведен сравнительный анализ DingTalk и ZOOM в части заложенных производителем функций, способных помочь организовать процесс передачи знаний обучающемуся. По результатам анализа было выявлено следующее:

1) анализируемые онлайн-платформы были созданы не для образовательных целей, однако имеющийся набор инструментов в их функционале может использоваться и широко применяться в учебных процессах по изучению китайского языка. DingTalk (пиньинь Dīngtāng, 钉钉) в настоящее время самая распространенная китайская платформа в



области китайского и российского образования [5], разработанная Alibaba Group для своих сотрудников и партнеров, заинтересованных в успешном сотрудничестве с компанией. ZOOM (Zoom Video Communications) – это американская онлайн-платформа, которая была создана с целью помочь компаниям улучшать взаимодействие между бизнес-партнерами благодаря интеграции ведущих приложений для бизнеса и инструментов разработчика, позволяющих создавать собственные рабочие процессы [10]. Сходство данных приложений выражено в их мобильности, то есть в возможности использовать на мобильном устройстве или на компьютере;

2) DingTalk и ZOOM имеют аналогичные инструменты, необходимые преподавателю для обучения китайскому языку. Основными характеристиками:

DingTalk являются: распределение в начале своей работы (при регистрации участников) участников на организатора встреч и клиента; формирование групповых видео-, аудио-конференции (при помощи QR-кодов участников); организация места хранения файлов; требование регистрации всех участников и создания личного кабинета клиента программы; пользование при онлайн-встречах доской корпоративных объявлений, слайд-проектором; осуществление контроля входа-выхода клиента; сообщение о действиях клиента организатору встреч; в самостоятельном порядке направление сообщения и произведение звонков в случае, если не было своевременно замечено организатором действия клиента; возможность демонстрации экрана; создание, обмен документами между участниками встреч; одновременный просмотр и слушание всех участников встреч друг с другом; использование маркеров при просмотрах загруженных материалов для выделения ключевых моментов; рисование необходимых элементов организатором и клиентами встречи; записывание встречи для формирования архива встреч; проведение встреч без ограничения по времени и количеству участников и др. [7].

ZOOM являются: распределение в начале своей работы (при регистрации участников) участников на организатора встреч и участника; проведение видео-конференций, вебинаров и других онлайн мероприятий; не требует регистрации всех участников мероприятия, достаточно использовать ссылку и пароль к планируемому мероприятию; возможность демонстрации экрана; возможность записывания мероприятия для формирования архива встреч; использование маркеров для выделения ключевых моментов в просматриваемых материалах на конференции; рисование необходимых графических рисунков как организатором, так и участником во время онлайн-конференции и др. [10].

Указанные функции и инструменты DingTalk и ZOOM позволяют преподавателю при обучении китайскому языку осуществлять передачу материала по фонетике (каждый участник может слышать и видеть преподавателя, говорить и тренировать произношение), грамматике

(преподаватель может предоставить обучающемуся свой материал наглядно (презентация, документ и т.п.) благодаря существующим в онлайн-платформах функциям загрузки документов), иероглифике (существующая функция использования маркера и возможность рисования, позволяет каждому из участников учебного процесса наглядно показывать написание иероглифов, что является немаловажным фактором в тренировке письменности китайского языка, помимо этого, предоставляется возможность общения через создаваемый при встречах чат). Достоинством DingTalk является также и то, что преподаватель организует учебный процесс, программа помогает производить контроль за осуществляемыми действиями обучающегося при помощи мгновенных сообщений, а также отсутствие ограниченности по времени проведения занятия и работа онлайн-платформы с использованием основных инструментов на бесплатной основе;

3) Недостатками обеих онлайн-платформ и, как следствие, возможности дополнения следующими функциями или инструментами являются:

- отсутствие возможности оценивания результатов работы обучающегося преподавателем на протяжении всей онлайн-конференции или по итогам ее;

- отсутствие систематического сбора данных по оцениванию не столько для контроля, сколько для анализа в ходе обучения успешности освоения обучающимся материала;

- отсутствие встроенного электронного словаря для возможности осуществления поиска иероглифов в самостоятельном порядке при осуществлении перевода при онлайн-конференциях;

- необходимое условие работы онлайн-платформ – это стабильное соединение Интернета, однако зачастую бывают случаи функционирования Интернета с перебоями, что приводит к нарушению передаваемых звуков, качества получаемого изображения, теряются произнесенные фразы участников онлайн-платформ. Данное обстоятельство неблагоприятно сказывается на процессе передачи информации от преподавателя обучающемуся и наоборот, например, преподаватель может не услышать ошибки в произношениях обучающимся звуков и тонов китайского языка, в свою очередь обучающийся может не услышать или не увидеть объяснения преподавателя правил грамматики или написания иероглифа.

Таким образом, проведенный анализ педагогических технологий, применяемых преподавателем при обучении иностранному языку (на примере китайского языка) показывает, что в большей части изучение иностранного языка через Интернет в настоящее время является распространенным методом, предоставляющим большое количество интернет-ресурсов. Целесообразность использования Интернета

обусловлена экономией временем и финансами обучающегося, так как информационные технологии позволяют организовывать обучение на расстоянии от участников образовательного процесса, не затрачивая при этом время на их передвижение к месту организации учебного процесса. Суммировав выводы, полученные из проведенного анализа, следует отметить, что Интернет — это действительно прекрасная возможность для углубления, закрепления, получения новых знаний по китайскому языку, более того использование интернет-ресурсов упрощает процесс коммуникации с носителем языка, более ярко и красочно предоставляет дополнительную информацию для углубления знаний по китайскому языку, однако всё же Интернет необходимо рассматривать как источник дополнительного образования к существующему образовательному процессу. Наличие устойчивой обратной связи, являющейся ключевым компонентом в межличностном общении преподавателя и обучающегося, постоянное повышение мотивации обучающегося к изучению китайского языка, рассмотрение сложных вопросов грамматики китайского языка, правильная постановка произношения обучающегося, коллективное мышление и т.п. — все это, в большей части, возможно при непосредственном личном контакте преподавателя по китайскому языку с обучающимся.

#### ЛИТЕРАТУРА

1. Гершунский Б.С. Философско-методологические основания стратегии развития образования в России / под ред. Б. С. Гершунского. — М.: ИТП и МИО РАО, 2005— С. 289–300. Философско-методологические основания стратегии развития образования в России / Б.С. Гершунский; Рос. акад. образования, Ин-т теорет. педагогики и междунар. исслед. в образовании. — М.: ИТПиМИО, 1993. — 160 с.
2. Девтерова З.Р. Информатизация обучения и самостоятельная деятельность студентов при обучении иностранному языку в вузе // Журнал научных публикаций аспирантов и докторантов. — 2010. — № 10. — С. 197.
3. Китай запустил онлайн-платформы по изучению китайского языка для иностранцев, ИА Синьхуа [Электронный ресурс] // Рамблер/новости. 6 сентября 2020 — URL: [https://news.rambler.ru/education/44790622/?utm\\_content=news\\_media&utm\\_medium=read\\_more&utm\\_source=copylink](https://news.rambler.ru/education/44790622/?utm_content=news_media&utm_medium=read_more&utm_source=copylink) (дата обращения 16.11.2020 г.)
4. Соколова Э.Я. Анализ потенциала интернет-ресурсов в обучении иностранному языку // международный журнал прикладных и фундаментальных исследований. — 2015. — № 5–4. — С. 607–610.
5. Alibaba's virus-beating education app draws Chinese students' ire (англ.). Nikkei Asian Review. 23 марта 2020. — URL: <https://asia.nikkei.com/Spotlight/Coronavirus/Alibaba-s-virus-beating-education-app-draws-Chinese-students-ire> (дата обращения 16.11.2020 г.)

6. David Crystal, Language and the Internet. Cambridge University Press, 2004, 272 p.
7. DingTalk: [сайт]. URL: [https://page.dingtalk.com/wow/dingtalk/act/en-home?spm=a21312.14171113.5171390505.1.6b742726DgN4ym&wh\\_biz=tm&acm=lb-zebra-628064-7993265.1003.4.7488222&scm=1003.4.lb-zebra-628064-7993265.OTHER\\_15836248332742\\_7488222](https://page.dingtalk.com/wow/dingtalk/act/en-home?spm=a21312.14171113.5171390505.1.6b742726DgN4ym&wh_biz=tm&acm=lb-zebra-628064-7993265.1003.4.7488222&scm=1003.4.lb-zebra-628064-7993265.OTHER_15836248332742_7488222) (дата обращения 16.11.2020 г.)
8. Tan Aoshuang. A System of Operators in Concealed Grammar (a tipological study in modern Chinese grammar) // Internationale Beitrage zur Vorgesrittenendidaktik des Chinesischen. Heidelberg, 1995
9. Warschauer Mark, The Internet for English Teaching: Guidelines for Teachers. Originally published in the TESL Reporter 30,1 (1997), pp. 27-33
10. ZOOM: [сайт]. URL: <https://zoom.us/ru-ru/about.html> (дата обращения 16.11.2020 г.)

© Салахова М.Г., 2020

## **УДК 004.85**

*Сергиенко И.В., д.п.н., профессор,  
РФ, г.Уфа, ФГБОУ ВО «БГПУ им. М. Акмуллы»  
Лыгина О.И., Доктор PhD,  
Республика Казахстан, г. Актобе, Баишев Университет  
Сергиенко Е.Б., к.п.н.,  
РФ, г.Уфа, ФГБОУ ВО «БГПУ им. М. Акмуллы»  
Крымова М.А.,  
РФ, г.Уфа, ФГБОУ ВО «БГПУ им. М. Акмуллы»*

## **СТРУКТУРА И РЕАЛИЗАЦИЯ СЕТЕВОЙ МОДЕЛИ КРУЖКОВОЙ РАБОТЫ С ПРИМЕНЕНИЕМ ТЕХНОЛОГИЙ ЭЛЕКТРОННОГО ОБУЧЕНИЯ**

Изменения в общественной, экономической и других сферах жизни повлекли смену приоритетов в области дополнительного образования. Отличительной особенностью, характеризующей сегодня инновационную парадигму дополнительного образования, является ориентация на развивающуюся творческую личность. Исходя из новых требований, система дополнительного образования детей должна обеспечить индивидуальную траекторию развития каждого ребенка, включив его в социально продуктивную деятельность в рамках формирования единой образовательно-воспитательной среды, основанной на общечеловеческих ценностях, преемственности общего и дополнительного образования. Модернизация системы дополнительного образования диктует

необходимость привлечения ресурсов субъектов деятельности в системе образования и вне ее, в том числе через организацию сетевого взаимодействия всех субъектов образовательного процесса, а применение современных технологий обучения в кружковой работе создает реальные условия для организации процесса дополнительного обучения и внеурочной работы на качественно новом уровне в единой электронной информационно-образовательной среде.

Теоретические аспекты развития системы дополнительного образования детей раскрыты в работах Лобанова В.В. [6], Фадеевой А.П. [10] и др. На протяжении последних лет стали появляться исследования, посвященные проблеме сетевого взаимодействия в образовании, которые в основном группируются по трем направлениям. Общими вопросами организации сетевого взаимодействия занимались Зубарева Т.А. [3], Коннова Н.М. [4], Павлова Л.А. [7] и др. Сетевое взаимодействие в системе повышения квалификации педагогических кадров исследовали Бугрова Н.С. [1], Гончарова Н.Ю. [2] и др. Организацию профильного обучения при сетевом взаимодействии изучали Лисов Л.В. [5], Рамазанова В.Н. [8], Судьина Л.Н. [9] и др.

Вопросы реализации дополнительного образования или внеурочной работы в форме организации кружковой работы в рамках сетевого взаимодействия на сегодняшний день не нашли достаточного отражения в педагогических исследованиях. В данном направлении остается ряд вопросов, требующих дополнительных исследований, теоретического осмысления и практических разработок, а именно вопросы, касающиеся проектирования и реализации сетевой модели кружковой работы с применением технологий электронного обучения.

Полноценное функционирование электронных кружков в условиях сетевого взаимодействия в целях повышения доступности и качества кружковой работы с использованием технологий электронного обучения, во многом определяется организацией и координацией дополнительного образовательного процесса субъектами сетевого взаимодействия и эффективностью использования всеми участниками информационно-коммуникационных и дистанционных технологий.

Предлагаемая структура сетевой модели кружковой работы с применением технологий электронного обучения, реализуемая всеми участниками образовательного процесса, разработана педагогами и специалистами Башкирского государственного педагогического университета им. М.Акмуллы в процессе научно-исследовательской деятельности в рамках реализации проекта «Разработка и реализация модели кружковой работы, обеспечивающей практическую подготовку обучающихся, с использованием технологий электронного обучения (различных тренажеров, симуляторов) и формированием базы соответствующих материалов», направленного на развитие электронного

образования в общеобразовательных организациях Республики Башкортостан.

Структура сетевой модели кружковой работы с применением технологий электронного обучения представлена на рисунке 1.



Рисунок 1. Структура сетевой модели кружковой работы с применением технологий электронного обучения

В соответствии с проектируемым содержанием сетевой модели были выделены следующие компоненты:

- целевой компонент;
- компонент, характеризующий функции координации и организации устойчивого сетевого взаимодействия в рамках реализации кружковой работы с использованием технологий электронного обучения;
- компонент, определяющий состав участников образовательной сети и способы взаимодействия между ними;
- компонент, представляющий структурную модель кружковой работы с использованием технологий электронного обучения.

Разработка и внедрение сетевой модели электронной кружковой работы осуществляется в рамках реализации проекта Министерства образования Республики Башкортостан с целью развития электронного образования в организациях различного типа. Целью сетевого взаимодействия является повышение доступности и качества кружковой работы с использованием технологий электронного обучения. Организация

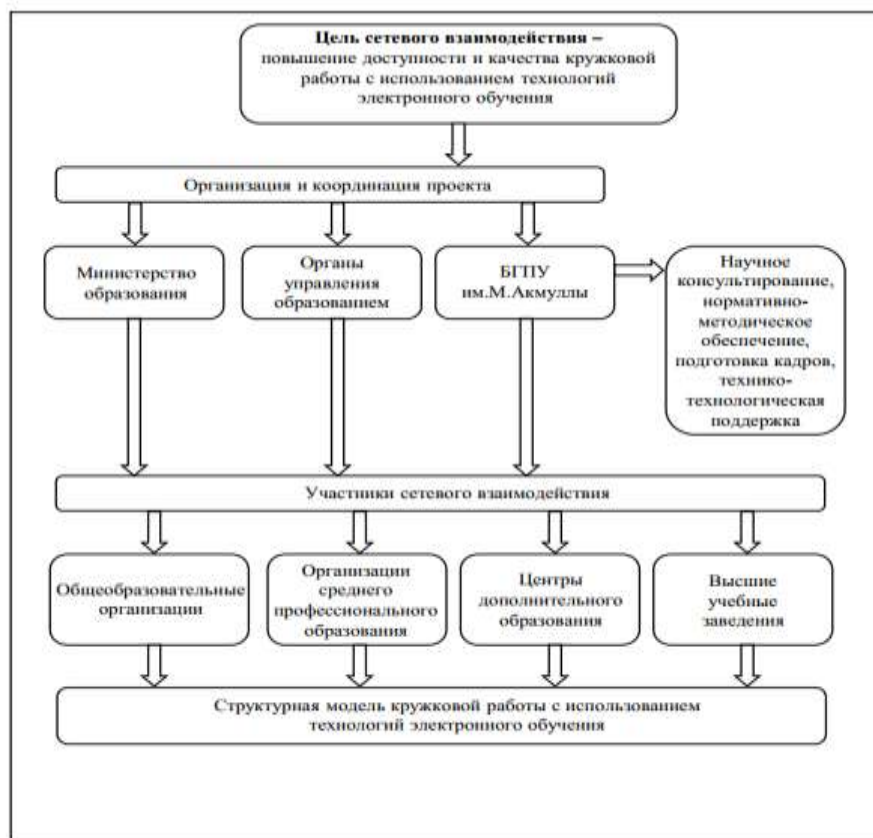
и реализация проекта координируется и контролируется Министерством образования Республики Башкортостан. Научное консультирование, нормативно-методическое обеспечение, подготовку кадров и технико-технологическую поддержку осуществляет Башкирский государственный педагогический университет им. М.Акумуллы. Участниками сетевого взаимодействия являются общеобразовательные организации, организации среднего профессионального образования, центры дополнительного образования, высшие учебные заведения.

Организация дополнительного образования или внеурочной работы в форме электронной кружковой работы в сетевом формате предполагает проектирование и реализацию структурной модели кружковой работы с использованием технологий электронного обучения. В структурной модели кружковой работы определены компоненты (подпроцессы) дополнительного образовательного процесса и связи между ними. Другими словами, структурная модель кружковой работы является дальнейшим развитием сетевой модели в части определения существенных связей между ее компонентами (подпроцессами).

Объектом структурной модели организации кружковой работы с использованием технологий электронного обучения является процесс дополнительного образования и внеурочной работы обучающегося. Предметом данной модели является структура кружковой работы с реализацией возможностей электронного обучения и симуляционных технологий. Разработанная структурная модель кружковой работы с использованием технологий электронного обучения представлена на рисунке 2.



Рисунок 2. Структурная модель кружковой работы с использованием технологий электронного обучения

Структурная модель организации кружковой работы с использованием технологий электронного обучения представлена следующими компонентами (подпроцессами):

1) подпроцесс «Творческое развитие (обучение)» - включает базу учебных материалов, созданных на основе технологий электронного обучения (блок «Знакомство», блок «Учебно-практический», блок «Самостоятельная творческая работа»);

2) подпроцесс «Аттестация» – включает базу контрольно-измерительных материалов (блок «Промежуточная аттестация», блок «Представление и защита проекта»);

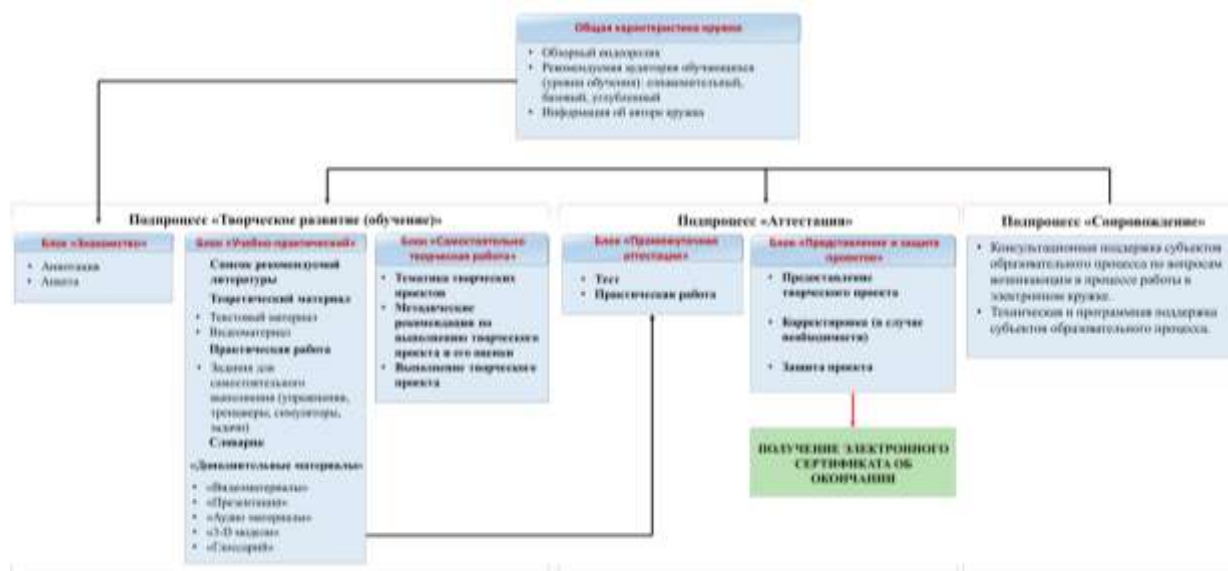
3) подпроцесс «Сопровождение» – включает в себя механизм взаимодействия всех участников кружка.

Каждый подпроцесс образовательного процесса кружковой работы с использованием технологий электронного обучения представлен совокупностью элементов, включающих содержательное обеспечение, технологическое обеспечение, инструментальное обеспечение и организационное обеспечение. Для всех подпроцессов модели кружковой работы с применением технологий электронного обучения разработаны технологические карты: определены терминологический аппарат, выполняемые операции и действия.

Основным веб-сервисом электронной информационно-образовательной среды, обеспечивающим реализацию структурной модели кружковой работы в условиях сетевого взаимодействия, является динамичный web-портал «Дистанционные кружки и секции», доступ к которому осуществляется с любой операционной системы, с любого компьютера или мобильного устройства, имеющего выход в сеть «Интернет» через браузеры Mozilla Firefox, Opera и Google Chrome. В структуру портала «Дистанционные кружки и секции» встроена система электронного обучения, разработанная на базе LMS Moodle, которая по уровню предоставляемых возможностей выдерживает сравнение с известными коммерческими системами, в силу чего зарекомендовала себя с положительной стороны. Moodle предлагает широкий спектр возможностей для полноценной поддержки процесса обучения, а также разнообразные способы представления учебного материала, проверки знаний и контроля выполнения заданий.

Она содержит серверную и клиентскую часть, которые размещены на сервере ФГБОУ ВО БГПУ им.М.Акумлы, что обеспечивает мобильность управления этой системой. Интегрированная среда Moodle обеспечивает доступ всем обучающимся, родителям, педагогам, организаторам кружковой работы, включая и сетевых партнеров, ко всем видам электронных образовательных ресурсов. В рамках системы педагоги обеспечивают процесс обучения в соответствии с календарными учебными планами. После регистрации на web-портале «Дистанционные кружки и



секции» обучающийся получает права доступа к электронным кружкам, где размещены учебные и методические материалы. Система Moodle предоставляет полный набор инструментов, позволяющих обучающемуся заниматься самостоятельно. Используя в процессе обучения современные средства сетевого общения, обучающиеся могут всегда связаться с педагогом, задать вопрос, получить необходимую консультацию.

Портал «Дистанционные кружки и секции» обеспечивает:

- доступ обучающихся, родителей и педагогов, независимо от места их нахождения, к электронным информационным и образовательным ресурсам, web-сервисам образовательной среды посредством использования информационных, дистанционных и телекоммуникационных технологий;

- «прозрачность» процесса обучения для обучающихся, родителей, педагогов и организаторов, включая и всех участников сетевого взаимодействия;

- автоматизацию формирования и хранения отчетной документации по результатам завершения электронного кружка;

- широкое взаимодействие между участниками электронной кружковой работы.

Портал «Дистанционные кружки и секции» как элемент электронной информационно-образовательной системы (ЭИОС) включает в себя реализацию следующих компонентов:

- 1) подсистемы идентификации и аутентификации;
- 2) подсистемы доставки образовательного контента;
- 3) подсистемы организации образовательного процесса;
- 4) виртуального рабочего кабинета участника электронного кружка;
- 5) подсистемы планирования и проведения вебинаров.

Дополнительно к вышеперечисленным подсистемам ЭИОС, разработаны подсистемы (сервисы) аттестации, информирования и коммуникации к модели кружковой работы, обеспечивающей практическую подготовку обучающихся, с использованием технологий электронного обучения.

*Подсистема аттестации* – встроенный модуль на портале (сайте) «cot.bspu.ru», предназначенный для полной фиксации действий субъектов образовательного процесса в рамках учебной деятельности. Модуль позволяет сформировать отчет об успеваемости обучающихся в электронном кружке.

Приоритетной целью использования подсистемы аттестации является контроль за успеваемостью обучающихся с помощью встроенных инструментов, позволяющих организовать контроль знаний.

Подсистема аттестации обеспечивает возможность:

- 1) прохождения аттестации удаленно;

- 2) прохождения аттестации в форме теста, практического задания (упражнение, творческое задание, доклад, творческий проект);
- 3) тестирования без наблюдения организатора (асинхронно);
- 4) полной фиксации действий обучаемого и обучающего в рамках аттестации в форме практической работы;
- 5) формирования отчета об успеваемости обучающимся;
- 6) разработки, экспертизы (в том числе и публичной) фонда оценочных средств.

*Подсистема информирования* – встроенный модуль на портале (сайте) «cot.bsru.ru», предназначенный для приема, хранения и предоставления информации.

Приоритетной целью использования подсистемы информирования является оповещение субъектов образовательного процесса о произошедших изменениях, нововведениях и обновлениях.

Оповещение субъектов образовательного процесса осуществляется через личный кабинет в разделе «Последние объявления».

Размещенная информация автоматически сохраняется на сервере портала. Информация может быть отредактирована, скрыта или удалена с портала (сайта) только администратором.

*Подсистема коммуникации* – встроенный модуль на портале (сайте) «cot.bsru.ru», предназначенный для создания, отправки, отображения и хранения сообщений субъектов образовательного процесса и технических специалистов.

Приоритетной целью подсистемы коммуникации является возможность организации обратной связи путем асинхронного взаимодействия между субъектами образовательного процесса. В подсистеме коммуникации существуют следующие способы доставки сообщений: внутренняя система отправки личных сообщений; отправка сообщений на адрес электронной почты; форум, чат.

Разработанная структурная модель кружковой работы с использованием технологий электронного обучения содержит подпроцессы, отвечающие дидактическим, технико-технологическим и психологическим требованиям, предъявляемым к образовательному процессу в системе дополнительного образования. Она позволила эффективно и качественно организовать и реализовать кружковую деятельность на базе образовательных организаций в системе электронного обучения и дистанционных технологий в рамках реализации проекта по развитию электронного образования в общеобразовательных организациях Республики Башкортостан.

#### **ЛИТЕРАТУРА:**

1. Бугрова Н.С. Сетевое взаимодействие в системе повышения квалификации педагогических кадров: дис. канд. пед. наук [Текст] / Н.С. Бугрова. Омск, 2009. - 188 с.

2. Гончарова Н.Ю. Сетевое взаимодействие педагогов как средство формирования информационно-коммуникационной компетентности учителя в системе повышения квалификации: дис.канд.пед.наук [Текст] / Гончарова Н.Ю. – Новокузнецк, 2010. – 289 с.
3. Зубарева Т.А. Использование сетевого взаимодействия для инновационного развития образовательных учреждений: дис. канд. пед. наук [Текст] / Зубарева Т.А. – Томск, 2011. – 246 с.
4. Коннова Н.М. Развитие учреждения дополнительного образования детей в процессе сетевого взаимодействия с высшими учебными заведениями: дис.канд.пед.наук [Текст] / Коннова Н.М. – Великий Новгород, 2012. – 217 с.
5. Лисов Л.В. Организация профильного обучения на основе реализации сетевой модели в условиях локальной системы среднего образования: на примере г. Дмитровграда: дис.канд.пед.наук [Текст] / Лисов Л.В. – Ульяновск, 2010. – 235 с.
6. Лобанов В.В. Этапы и условия развития дополнительного образования детей в многопрофильных внешкольных учреждениях: дис.канд.пед.наук [Текст] / Лобанов В.В. – Томск, 2011. – 180 с.
7. Павлова Л.А. Сетевая организация инновационной деятельности как механизм развития муниципальной системы образования: автореф. дис. канд. пед. наук [Текст] / Л.А. Павлова. Москва, 2010. – 23 с.
8. Рамазанова В.Н. Профильное обучение старшеклассников при сетевом взаимодействии образовательных учреждений и организаций: дис.канд.пед.наук [Текст] / Рамазанова В.Н. – Саранск, 2011. – 190 с.
9. Судьина Л.Н. Сетевое взаимодействие общеобразовательных школ и социальных партнеров в профильном обучении: дис.канд.пед.наук [Текст] / Судьина Л.Н. – Новокузнецк, 2012. – 183 с.
10. Фадеева А.П. Развитие образовательной среды учреждения дополнительного образования как условие творческой самореализации детей и подростков: дис.канд.пед.наук [Текст] / Фадеева А.П. – Ульяновск, 2010. – 224 с.

© Сергиенко И.В., Сергиенко Е.Б., Крымова М.А., 2020.

*Смирнов В.А., магистрант  
РФ, г. Шуя Шуйский филиал ФГБОУ ВО «ИГУ»  
Зайцева С.А, д.п.н., профессор,  
РФ, г. Шуя Шуйский филиал ФГБОУ ВО «ИГУ»*

## **КОМБИНИРОВАННЫЙ СПОСОБ ПОДДЕРЖКИ ДИСТАНЦИОННОГО УЧЕБНОГО ВЗАИМОДЕЙСТВИЯ НА БАЗЕ САЙТОВ И СОЦИАЛЬНЫХ СЕТЕЙ**

В настоящее время учебный процесс как в общеобразовательных учреждениях, так и учреждениях профессионального образования, невозможен без цифрового сопровождения. Это и системы управления курсами, и средства коммуникации, и социальные сети, и платформы для проведения видеоконференций, и сетевые лаборатории, и открытые онлайн-курсы и др. Если раньше на аудиторном учебном занятии педагог сам распределял время и внимание обучающихся, направляя их на электронную презентацию, видеоматериал, абзац в тексте учебника или интерактивную или меловую доску и т.д., то при дистанционном взаимодействии обучающийся вынужден сам находить или/и открывать те или иные материалы (ресурсы) на своем компьютере или в сети Интернет.

У ряда обучающихся возникает проблема присоединения к трансляции видеоконференции, где педагог демонстрирует материалы через инструмент «Демонстрация экрана», по причине недостаточной распространенности широкополосного подключения к сети Интернет или недостатка компьютерной техники. У этой категории обучающихся проблема поиска необходимой учебной информации проявляется наиболее остро. Это является причиной необходимости систематизации учебной информации: составление своеобразной карты – траектории просмотра (изучения) тех или иных информационных ресурсов.

Рядом педагогов активно используются другие способы взаимодействия с обучающимися. Некоторые из этих способов основаны на организации чат-занятий, наибольшим потенциалом в реализации которых обладают социальные сети. Однако важно понимать, что не всегда школьник может обучаться «здесь и сейчас» (в виду состояния здоровья, недостаточного количества компьютеров в семье и др.). Поэтому при проведении занятий недостаточно создания сообщества в социальной сети и публикации в ней заданий и материала к уроку. Сообщество в социальной сети является действенным ресурсом для организации обсуждения материала и трудностей, возникающих при выполнении заданий, в силу включенности обучающихся в данную виртуальную среду и возможности быстрого получения отклика. Но поскольку материалы в

социальной сети, как правило, расположены по времени их публикации (на виду находятся именно новые сообщения, старые необходимо долго искать), у обучающегося присутствует проблема поиска нужного материала в соответствии с учебным планом.

Использование системы электронного обучения является более эффективным способом представления учебного контента, однако, как правило, более финансово- и трудозатратным. Например, широко распространенная система Moodle требует установки её на сервер образовательного учреждения, но не каждая школа имеет возможность его предоставить. Такие облачные системы, как Google.Classroom, позволяют полноценно их использовать только зарегистрированным в них организациям, а предоставить доступ к материалам только зарегистрированным в ней пользователям, вследствие чего организация взаимодействия может стать более трудозатратной для администрации и педагогов.

Хорошим выходом из возникшей ситуации необходимости дистанционного образовательного взаимодействия является создание и использование учебных сайтов для хранения материалов занятия, а оказание консультаций и помощи проводить через социальные сети и электронную почту. Ссылки на такие сайты необходимо размещать на сайтах образовательных организаций для удобства поиска и перехода к ним.

В Шуйском филиале ИвГУ в рамках подготовки будущих учителей рассматривается создание сайтов-портфолио с помощью таких бесплатных систем, как Wix.com и Google.Сайты [2]. Данный опыт можно считать полезным и расширить до создания электронных образовательных ресурсов на этих же платформах. Несмотря на то, что часть из этих систем предлагает возможность создания не только статических страниц, но и системы комментариев, регистрации и т.д., потребность использования этих компонентов минимальна при использовании сайта в комплексе с социальными сетями. Для сайта достаточна возможность удобного представления содержимого учебного курса.

Существенным ограничением в использовании сайтов в образовательном процессе является необходимость соблюдения требований закона о персональных данных. По современному законодательству РФ персональные данные должны храниться на серверах, расположенных на территории страны [1]. При этом регистрация обучающихся сопровождается размещением таких данных на серверах соответствующей системы. Однако невозможно гарантировать, что это требование в полном объёме выполняет каждая из имеющихся систем. Кроме того, практически невозможно ограничить дальнейшее распространение данных, расположенных на закрытых образовательных сайтах, самими обучающимися.

По этим же причинам, необходимо использовать не только сайты, но и облачные сервисы электронных документов (в том числе доступные через Google.Drive, Яндекс.Диск), исключительно для размещения общедоступной информации, а не персональных данных. В частности, при размещении рейтинговой таблицы с результатами выполнения контрольной работы, оценками за четверть или семестр, можно размещать информацию о самих баллах и оценках, но шифровать личные данные обучающегося. Сделать это можно, договорившись об уникальных идентификаторах, которые будут указываться вместо ФИО. Такими идентификаторами может выступать номер студенческого билета, произвольный код, сообщенный каждому обучающемуся в начале учебного года.

При создании образовательных ресурсов педагогу требуется позаботиться о сохранности собственных материалов. Урок, построенный с использованием более универсальных средств, будет менее разнообразным, но срыв его проведения из-за технических неполадок маловероятен. Например, ставшие популярными сервисы toondoo.com (создание комиксов для цифрового сторителлинга), wikiwall.ru (создание стен-газет) в результате их недостаточного технического сопровождения оказались недоступны вместе с материалами педагогов, созданными с их помощью.

Для размещения материалов, содержащих персональную информацию (в том числе, портфолио учителя и обучающихся) можно порекомендовать официально зарегистрированные специализированные сайты. Для педагогов это могут быть такие сайты как nsportal.ru [3] (сервера в Пермском крае), infourok.ru [4] (сервера в Москве). Образовательная сеть nsportal является зарегистрированным в Роскомнадзоре средством массовой информации, а ООО «Инфоурок» – обладателем образовательной лицензии, выданной Департаментом Смоленской области по образованию и науке. Деятельность таких ресурсов контролируется и нарушение законодательства с их стороны маловероятно.

Вышеописанные рекомендации позволят избежать хранения персональных данных обучающихся за пределами территории РФ, но не лишают педагога возможности использовать современные достижения в области науки и техники.

Таким образом, комбинированный подход к организации образовательного процесса, систематизированный и структурированный на базе образовательного сайта и сопровождающийся работой в социальных сетях, позволяет добиться стабильности даже в условиях дистанционного образовательного взаимодействия.

#### **ЛИТЕРАТУРА**

1. Федеральный закон от 27.07.2006 N 152-ФЗ (ред. от 24.04.2020) "О персональных данных". Статья 18. Обязанности оператора при сборе

персональных данных. – URL: <https://base.garant.ru/12148567/a573badcfa856325a7f6c5597efaaedf/> (дата обращения: 20.11.2020)

2. Зайцева, С.А. Электронное портфолио как средство профессионального позиционирования будущего учителя / С.А. Зайцева, В.С. Киселев // Информатика: проблемы, методы, технологии: сборник материалов XX международной научно-методической конференции / под редакцией А.А. Зацаринного, Д.Н. Борисова; Воронеж, Воронежский государственный университет, 13-14 февраля 2020г. – Воронеж: Издательство «Научно-исследовательские публикации» (ООО «Вэлборн»), 2020. – С. 2266-2271.

3. Истомина, Т.В. Создание портфолио педагога в социальной сети работников образования НС-портал / Т.В. Истомина // Развивающий потенциал образовательных Web-технологий: сборник статей участников Международной научно-практической конференции. Научный редактор С.В. Миронова, ответственный редактор С.В. Напалков – Арзамас: Издательство Арзамасский филиал федерального государственного автономного образовательного учреждения высшего образования «Национальный исследовательский Нижегородский государственный университет им. Н.И. Лобачевского». – 2018 – С. 395-398.

4. Соколова, М.Г. Сайт педагогического работника как форма его персонального Интернет-ресурса / М.Г. Соколова, Р.С. Левкина, С.А. Клычкова // Безопасность информационно-образовательной среды: Материалы III Международной научно-практической конференции – Челябинск: Челябинский институт развития профессионального образования, 2018. – С. 149-153.

© Смирнов В.А., Зайцева С.А., 2020.

**УДК- 378.1**

*Файзрахманова Л.М., ст.преподаватель  
РФ, г. Набережные Челны, ФГБОУ ВО «НГПУ»*

## **ОСОБЕННОСТИ ФОРМИРОВАНИЯ И СОВЕРШЕНСТВОВАНИЯ ФОНЕТИЧЕСКОЙ КОМПЕТЕНЦИИ СТУДЕНТОВ В УСЛОВИЯХ ДИСТАНЦИОННОГО ОБУЧЕНИЯ**

Глобальные процессы и изменения, затронувшие социальные, экономические, технические отрасли, безусловно, внесли кардинальные изменения и в педагогический процесс всех уровней образования. Исходя

из анализа педагогическо-методической литературы и интернет источников, выделяются основные тенденции образовательного процесса: цифровизация; персонализация; непрерывность и практикоориентированность. Современные изменения в сфере образования, не умаляют, однако, особых требований, выдвигаемых к профессиональной подготовке специалистов, в том числе будущих учителей. Одним из важнейших требований к будущим учителям иностранного языка (ИЯ) является сформированность лингвистической (языковой) и профессиональной компетенций. Важной составляющей языковой компетенции является фонетическая компетенция (ФК). Разделяя идеи методистов-исследователей: Н.Д. Гальсковой, Н.И. Гез, Е.К. Тимофеевой, А.Н. Колесниковой, Н.Л. Гончаровой и др. стоит подчеркнуть особую роль ФК в формировании языковой и профессиональной подготовки будущих учителей ИЯ.

Цифровизация процесса образования, переход на дистанционную форму обучения, внесли существенные изменения в содержание, формы взаимодействия и контроля в образовательном процессе. Выявляется проблема несоответствия содержания обучения оффлайн формата (заданий, упражнений, источников информации) для дистанционного формата обучения. Цель данного исследования – выявить и изучить эффективность заданий и методических приемов для формирования и совершенствования фонологической компетенции при дистанционном формате обучения в языковом вузе.

Анализ учебных пособий по фонетике выявил проблемы излишней теоретизации и склонность к традиционному подходу в формировании и совершенствовании фонетических навыков. Представлены следующие задания: Listen and repeat; Listen and imitate; Recite the text; Pronounce; Transcribe and intone etc.

Профессиональная подготовка будущего учителя предполагает двустороннее обучение: с одной – студента, как субъекта языкового обучения; с другой – профессиональную подготовку студента, как будущего профессионала-учителя ИЯ. В соответствии с требованиями ФГОС высшего образования и указанными особенностями современного обучения оптимальным и эффективным является инновационный подход. При формировании и совершенствовании ФК он может быть представлен интерактивными заданиями, познавательными заданиями, приемами драматизации, проблемно-ориентированными заданиями.

Данная работа предполагает подтверждение гипотезы: процесс формирования и совершенствования ФК будет эффективным, если он будет основываться на инновационном подходе, будут использованы цифровые технологии, аутентичный медиа-видео контент, интерактивные методы, будут учитываться индивидуальные и культурные особенности, профессиональная составляющая обучающихся.



Использованные методы: анализ и синтез, артикуляционный метод, статистический метод и метод наблюдения.

Виды и эффективность заданий в данной работе выявлялись опытно-практическим исследованием. Исследование длилось четыре месяца, что соответствовало периоду дистанционного обучения. В исследовании приняло участие 60 студентов 1, 2 курсов русской, татарской национальности очной формы обучения по направлению подготовки «Педагогическое образование» (с двумя профилями подготовки), профили «Иностранный язык и второй иностранный язык». Перед проведением исследовательской работы был проведен контрольный срез для выявления фонетических и фонологических трудностей, типичных ошибок. В формате зум студентам было предложено прочитать аутентичный текст, производилась запись с дальнейшим выявлением и анализом ошибок. Среди выявленных ошибок стоит выделить следующие: нечленораздельное звуковое оформление и отсутствие дикции, неправильная артикуляция английских согласных и гласных звуков; замена монофтонгов дифтонгами и трифтонгов; однообразность и монотонность интонационного сопровождения; некорректное интонационное оформление коммуникативных типов предложения; неэмоциональность, монотонность речи. Студенты были поделены на две группы. Первая контрольная группа обучалась фонетике по традиционному подходу. Обучение экспериментальной группы основывалось на инновационном подходе. Предлагались следующие виды заданий: Watch and find out what organs of speech are active; Listen and find out the phonetic phenomena; Find out the common pronunciation feature of the speakers; Listen without watching and state the age, the social status, the gender of the speaker; Find out the common features and give your own definition of the phonetic phenomena you've found out; Work in pairs. Find out the phonological errors of your partner. Give the instructions to overcome the errors; Find out the phonological errors which to your mind cause the phonetic difficulties to the students of your culture; make the project, etc.

Вслед за Колесниковой А.Н. стоит выделить значимость и эффективность использования видеокастов, как инновационного приема. Студентам было предложено выполнить задания по аутентичным видеокастам: Watch soundless and characterize the work of organs of speech. Watch and guess the language and the culture of the speaker. Give the examples of the intonation of the communicative types, watch and fill in the table with the examples from the video.

Следующая группа заданий была представлена проектными методами. Основываясь на базовом прослушанном тексте определенной тематики, студентам предлагалось составить свой текст, имитируя артикуляционное и интонационное оформление, дополняя проект наглядным и музыкальным оформлением. Для работы над артикуляцией и

дикцией предлагалось задание составить логический ряд из выученных скороговорок и представить в формате новостной программы. Выполненное задание в формате What's Up, Telegram переотправлялось одному из одноклассников для анализа и контроля фонетических и фонологических ошибок. В режиме взаимопроверки студенты составляли необходимые установки для коррекции ошибок друг друга. Особый интерес представили задания в форме «озвучки». Студентам предлагались задания озвучивания видеокаста без звука. Студентам предлагалось определить настроение, эмоции, окружении говорящего и представить свою версию озвучки.

В конце эксперимента обучающимся вновь было предложено записать чтение аутентичного текста. Экспертная комиссия в составе преподавателей языковых предметов произвела анализ устной речи студентов с целью выявления эффективности используемых заданий и предметов. Выявленные результаты показали улучшение фонологических навыков в экспериментальной группе на 1,3 %, в то время как результаты контрольной группы увеличились на 0,8%. Обучающиеся демонстрировали улучшение дикции, корректное аутентичное интонационное оформление, эмоциональное окрашивание речи. Более того, студенты применяли творческий подход к выполнению заданий, проявляя самостоятельность в работе с информационными и интернет источниками. Увеличилась познавательная активность студентов. Студенты расширили лингвистический и культурологический кругозор.

Данное исследование выявило эффективность выбранного вида заданий. Были выявлены задания оптимальные для формата дистанционного обучения. Стоит также подчеркнуть, что использование указанных заданий способствует повышению мотивации к процессу обучения.

Таким образом, в формате дистанционного обучения следует ориентироваться на задания, способствующие увеличению самостоятельности и познавательной активности студентов, выявлению и совершенствованию аналитических и творческих способностей, а также профессиональной составляющей.

#### ЛИТЕРАТУРА

1. Гальскова, Н.Д., Гез, Н.И. Теория обучения иностранным языкам. Лингводидактика и методика: учеб. пособие для студ. учреждений высш. проф. образования/ Н.Д. Гальскова, Н.И.Гез. – М.: Издательский центр «Академия», 2013. – 336 с.

2. Колесникова, А.Н. Современные подходы к использованию видео на уроках фонетики в языковом вузе./ А.Н. Колесникова – :Режим доступа: <https://cyberleninka.ru/article/n/sovremennye-podhody-k-ispolzovaniyu-video-na-urokah-fonetiki-v-yazykovom-vuze/viewer>

3. Файзрахманова, Л.М. К вопросу совершенствования интонационно-произносительных навыков будущих учителей английского языка (из опыта преподавания)/ Л.М. Файзрахманова. – Лингводидактика и межкультурная коммуникация: актуальные вопросы и перспективы исследования: сб. науч.ст./Чебоксары: Чуваш. гос. пед. ун-т, 2018. – с.108-117.

© Файзрахманова Л.М., 2020

**УДК 378.147.88**

*Хабиров А.Ф., канд. биол. наук, доцент,  
РФ, г. Уфа, ФГБОУ ВО Башкирский ГАУ*

## **ОРГАНИЗАЦИЯ И ПРОВЕДЕНИЕ ЛАБОРАТОРНЫХ РАБОТ В ДИСТАНЦИОННОЙ ФОРМЕ**

Организация образовательного процесса в дистанционной форме является одной из форм подготовки современных специалистов. С развитием информационных технологий дистанционное обучение начало приобретать все большую популярность. Поскольку очевидными преимуществами в данном случае являются доступность учебного материала, возможность обучения в удобное время и независимо от места проживания.

Однако, наряду с этим, необходимо решать ряд вопросов, ограничивающих внедрение дистанционного обучения в части организации и проведении лабораторных работ. Одной из причин этого являются традиционные технологии обучения и морально устаревший приборный парк [1].

В целом, современный уровень развития информационных технологий позволяет преподавателю дисциплин биологического профиля, изучать процессы, протекающие в организме животных с помощью аппаратного и программного обеспечения. Взаимодополняющее использование технологий смешанного обучения, где студент сочетает возможность проведения лабораторных работ в университетской лаборатории, с работами, выполняемыми с помощью дистанционных технологий, является одним из ключевых приоритетов совершенствования современной образовательной системы.

На сегодняшний момент, образовательный процесс, в части организации и проведения лабораторных работ в ФГБОУ ВО Башкирский ГАУ, ведется в форме ДОТ. При этом форма проведения занятий предусмотрена в режиме онлайн. Какой порядок действий должен выполнить преподаватель в данной ситуации: 1) разместить ссылку на

онлайн занятие, 2) разместить материалы для выполнения лабораторной работы; 3) проверить результаты выполнения лабораторной работы, получить обратную связь.

Каким образом при проведении занятий с использованием ДОТ мы можем повысить эффективность восприятия материала обучающимися? Посредством визуализации! Визуальную информацию наш мозг воспринимает на 60% быстрее, нежели текстовую. Визуализация является локомотивом, которая ведет к высокой конверсии усвоения обучающимся учебного материала занятий.

В части организации учебного процесса мы реализуем несколько схем их проведения. Первая схема включает в себя: видеоконференцию (Google Meet) в начале занятия продолжительностью 10-15 минут с постановкой цели и задач и пояснения к лабораторной работе. Далее обучающиеся работают с методикой проведения исследований, регистрируют протокол исследований.

Далее ведется онлайн работа с видеоматериалом по содержанию лабораторных работ. Для этих целей, преподавателем подготовлен 31 видеоматериал по выполнению заданий и проведению опытов по дисциплине «Биохимия» продолжительностью от 4 до 12 минут. Обучающиеся работают с видеоматериалом, фиксируют полученные значения, заполняют протоколы исследований, проводят их анализ, формулируют заключение. После чего размещают протоколы лабораторной работы с выводами и анализом в ЭИОС (вкладка Задание). Преподаватель подводит итоги занятия в Google Meet.

Анализ такой формы проведения занятий показывает, что у студентов отмечается недостаточное формирование практических навыков работы по освоению дисциплины; снижается активность в ходе занятий; в некоторой степени происходит обезличивание обучающихся.

Со стороны преподавателя требуются большие затраты времени на подготовку, запись, редактирование и монтаж видеоматериала. В некоторых случаях, возникает необходимость приобретения вспомогательных средств для видеозаписи.

Положительными моментами такой организации работы можно отметить возможность у обучающегося просматривать видеоматериалы в любое время и неограниченное количество раз. Видеоматериалы занятий могут быть использованы студентами, которые не могли присутствовать на занятии. Видеоматериалы актуальны на протяжении ряда лет.

В качестве второго примера можно привести следующую схему занятия. В данном случае используется удаленный доступ к программам в компьютерных классах университета. Программа AnyDesk обеспечивает надежное и безопасное подключение к удаленному рабочему столу для обучающихся.

Для этого обучающийся устанавливает программу AnyDesk на своем ПК, аналогичная работа проводится в компьютерном классе. Доступ к работе дается только на удаленном компьютере, в данном случае преподавателем. Программы, которые используются в образовательном процессе, имеют свои ключи доступа и не могут быть установлены на компьютеры обучающихся, т.е. остается только вариант удаленной работы.

Для обучающихся преподавателем подготовлены видеоматериалы по работе с программами. Важно то, что содержание данных видеоматериалов отражает всё содержание работ, которое должен выполнить обучающийся на каждом занятии.

Лабораторная работа реализуется в следующей последовательности: видеоконференция продолжительностью 7-12 минут (Google Meet) с постановкой цели и задач, пояснения к порядку работы. Далее выполняется удаленное подключение к рабочим местам через программу AnyDesk и работа с программами. На протяжении всего времени происходит онлайн сопровождение занятия преподавателем и коммуникация с обучающимися.

При проведении занятия в данной форме приходится использовать, как правило, текстовое консультирование. Консультирование в большинстве своем индивидуальное, а не групповое. Одним из важных технических условий является то, что количество работающих одновременно студентов, не может больше, чем количество рабочих мест в компьютерном классе. В заключительной части занятия проводится фиксация результатов проделанной работы, анализ возможных ошибок в работе.

Третий пример, это использование программы «Виртуальная физиология». Это компьютерная программа, позволяющая выполнять эксперименты и получать результаты без непосредственного использования реальных лабораторных установок и приборов.

Для обучающихся доступны 8 разделов физиологии человека и животных. В каждом из 8 разделов представлены материалы лабораторных работ количеством от 3 до 6.

Для успешного выполнения любой лабораторной работы обучающийся должен тщательно проработать теоретический материал по теме занятия, поэтому в онлайн лабораторной работе раздел с аналогичным названием представлен более подробно, чем в классическом практикуме.

В разделе «Описание работы» формулируется цель лабораторной работы, приводится схема лабораторной установки, описывается работа.

В разделе «Порядок проведения работы» обучающийся получает пошаговые инструкции выполнения лабораторной работы.

В разделе «Лабораторная установка» обучающийся выполняет эксперимент. В разделе «Отчет» обучающийся заполняет

соответствующие разделы, фиксируя значения, полученные в ходе эксперимента измеряемых величин, проводит расчеты, выполняет анализ полученных данных и формулирует выводы.

Кроме этого, при изучении отдельных тем в образовательном процессе используется также интерактивный 3D-атлас коровы.

В целом, проведенный мониторинг виртуальных лабораторий, показывает, что на сегодняшний день есть довольно успешные и востребованные разработки наших российских вузов, например Виртуальные лаборатории Томского Политеха.

Виртуальные лаборатории ведущих мировых университетов, например STAR – Массачусетского технологического института, в которых представлены приложения по общей биологии, биохимии, генетике, гидрологии. LabXchange – бесплатная платформа Гарвардского университета, созданная для изучения естественных наук.

В заключении хотелось бы отметить, что имеющийся на сегодняшний день инструментарий, позволяет добиваться заинтересованному преподавателю поставленных целей в части недопущения снижения качества образовательного процесса при его реализации в дистанционной форме.

Имеющиеся технические средства позволяют выстраивать надежную коммуникацию с обучаемым контингентом, а использование средств визуализации, добиваться положительных результатов в освоении учебного материала.

## ЛИТЕРАТУРА

1. Салахова, А.Ш. Организация и методика проведения дистанционных лабораторных работ по общепрофессиональным техническим дисциплинам / А.Ш. Салахова, В.А. Козлов // Открытое образование. 2014. - №5. – С.74-79.

© Хабилов А.Ф., 2020.

**УДК 378.147.227**

*Целищев Н.С., студент  
РФ, Филиал ФГБОУ ВО УГНТУ в г. Салават  
Переверзева Р.Р, ассистент  
РФ, Филиал ФГБОУ ВО УГНТУ в г. Салават*

## ПРИМЕНЕНИЕ ЧАТ-БОТОВ ПРИ ОБУЧЕНИИ В ДИСТАНЦИОННОМ ФОРМАТЕ

Двадцать первый век – век цифровизации, информационные технологии используются повсеместно. Медленно, но верно вся

информация из физического мира переходит в цифровой. Совсем недавно слово чат-бот могло вызвать удивление, и непонимание. По началу, никто не воспринимал эту технологию всерьез, однако сейчас с ней нельзя не считаться. Статистика говорит сама за себя (Рис. 1) на сегодняшний день рынок чат-ботов непрерывно растет, и по прогнозам экспертов будет расти дальше. Почему это происходит? Рассмотрим подробнее основные преимущества применения чат-ботов: чат-бот функционирует 24/7, при этом он способен вести диалог с множеством пользователей одновременно. Данные преимущества как никакие другие важны в обучении, так как пользователь может задать чат-боту, интересующий его вопрос в независимости от времени и места, в котором он находится, что как никогда актуально в текущих реалиях.



Рисунок 1. – Динамика развития рынка чат-ботов.

Далее будет рассмотрен пример использования чат-бота в обучении школьников, студентов, сотрудников предприятий, и т.д., основам информационной безопасности.

Каждый человек ежедневно работает с большим количеством конфиденциальной информации, в связи с чем тема информационной безопасности (ИБ) актуальна как никогда.

Большое количество незащищенной информации в сети вызывает большой интерес у злоумышленников. По статистике (Рисунок 1)[2], 46% зафиксированных инцидентов ИБ связаны с фишингом (phishing созвучно с fishing – от англ. рыбалка) [1, с.94]. Суть этого метода заключается в массовой рассылке злоумышленниками электронных писем (спам) с целью заманить жертву на собственный сайт, на котором происходит похищение данных пользователя, либо заражение компьютера. Среди злоумышленников данный метод получил большую популярность, так как пользователи часто пренебрегают (ввиду своей неосведомленности либо по другим причинам) основами компьютерной безопасности.

Справиться с данной проблемой поможет обучение пользователей основам ИБ: ознакомление их с самыми популярными видами атак,

проведение инструктажей. Для автоматизации данного процесса и предназначен разрабатываемый чат-бот.

Основная цель использования чат-бота — это обучение школьников, студентов, сотрудников различным темам ИБ, с последующей проверкой знаний с помощью проведения тестирования. А также 'погружение' пользователя в различные ситуации.

Функции разрабатываемого чат-бота: чат-бот будет способен вести диалог с пользователем, отвечать на различные вопросы касательно ИБ. Также будет присутствовать возможность проверки знаний с помощью проведения тестов и моделирования различных ситуаций. База с тестами будет регулярно обновляться, что позволит своевременно ознакомить персонал с актуальной информацией, что в свою очередь позволит значительно снизить риск возникновения инцидентов.

На рисунке 2, в качестве примера, приведена функция проведения тестирования. В результате прохождения теста, пользователю будет выставлена оценка в десяти-бальной системе. Также на основании пройденного теста будут даны рекомендованные для изучения темы.



Рисунок 2 – Прототип разрабатываемого чат-бота

Результатом разработки будет являться готовый программный продукт, автоматизирующий процесс дистанционного обучения пользователей информационной безопасности.

#### ЛИТЕРАТУРА

1. Федотов Н.Н. Форензика – компьютерная криминалистика/ Н.Н. Федотов. – Москва: Юридический Мир, 2007. – 432с.
2. Рынок чат-ботов в цифрах и фактах// Журнал “ПЛАС”: официальный сайт. – 2018. – URL: <https://plusworld.ru/daily/tehnologii/403076-2/> (дата обращения: 15.11.2020)
3. Хасанов М.К., Столповский М.В., Мусакаев Н.Г., Ягафарова Р.Р. – Численные решения задачи об образовании газогидрата при закачке газа в

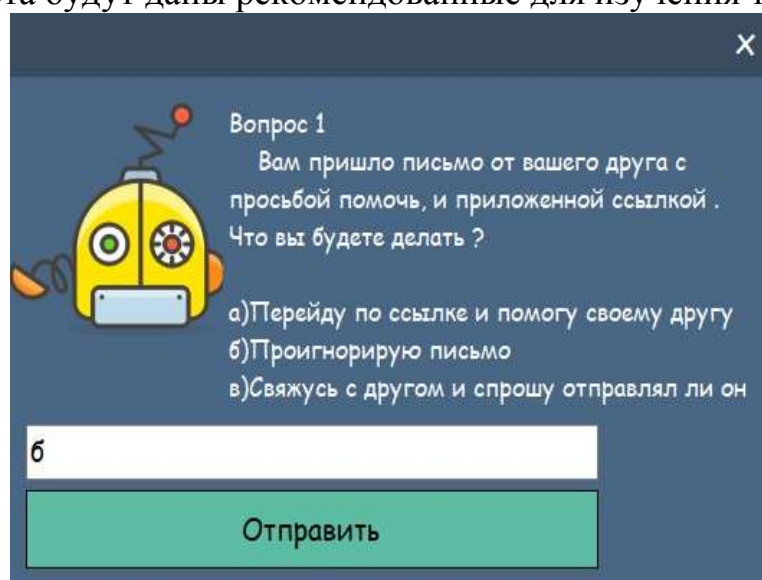

частично насыщенную льдом пористую среду/ ВЕСТНИК УДМУРТСКОГО УНИВЕРСИТЕТА. МАТЕМАТИКА. МЕХАНИКА. КОМПЬЮТЕРНЫЕ НАУКИ – Ижевск: Удмуртский государственный университет, 2019. – Т. 29. № 1. – 92-105 с.

4. Ягафарова Р.Р., Хасанова С.Л. – Виртуальная лаборатория/ ТЕЛЕКОММУНИКАЦИОННОЕ ОБОРУДОВАНИЕ РОССИЙСКОГО ПРОИСХОЖДЕНИЯ: ПРОБЛЕМЫ И ПЕРСПЕКТИВЫ – Уфа: Башкирский государственный университет, 30 мая 2017. - 58-61 с.

5. Ягафарова Р.Р. Один из подходов реализации электронного образования в средах общеобразовательных школах/ СОВРЕМЕННЫЕ ТЕХНОЛОГИИ В ШКОЛЕ И ВУЗЕ. ТЕОРИЯ И ПРАКТИКА ВНЕДРЕНИЯ ЭЛЕКТРОННОГО ОБУЧЕНИЯ В ОБРАЗОВАТЕЛЬНЫЕ СИСТЕМЫ. Сборник трудов IV Всероссийской научно-практической конференции (с международным участием). Ответственный редактор С.С. Салаватова – Стерлитамак: Стерлитамакский филиал ФГБОУ ВО "Башкирский государственный университет", 15-16 ноября 2017. – 234-236 с.

6. Ягафарова Р.Р., Хасанова С.Л. Виртуальная лаборатория/ ВЕСТНИК ТУЛЬСКОГО ГОСУДАРСТВЕННОГО УНИВЕРСИТЕТА. СЕРИЯ: СОВРЕМЕННЫЕ ОБРАЗОВАТЕЛЬНЫЕ ТЕХНОЛОГИИ В ПРЕПОДАВАНИИ ЕСТЕСТВЕННОНАУЧНЫХ ДИСЦИПЛИН – Тула: Тульский государственный университет, 2017, № 1 (16) – 144-145 с.

7. Bilalova D.N., Kaskinova G.N. THE ORGANIZATION OF STUDENTS SCIENTIFIC-RESEARCH WORK IN HIGHER EDUCATIONAL INSTITUTIONS/ СОВРЕМЕННЫЕ ТЕХНОЛОГИИ В НЕФТЕГАЗОВОМ ДЕЛЕ – 2020. сборник трудов международной научно-технической конференции. 2020. – 524-526 с.

© Целищев Н.С., Переверзева Р.Р., 2020

## Секция 4. Педагогические технологии дистанционного образования.

УДК 378.1

*Аглиуллин Э.А, магистрант,  
РФ, г. Уфа, ФГБОУ ВО БГПУ им. М. Акмуллы*

### **ПРОЕКТИРОВАНИЕ МОДЕЛИ ОБРАЗОВАТЕЛЬНОЙ СРЕДЫ ДЕТСКОЙ МУЗЫКАЛЬНОЙ ШКОЛЫ НА ОСНОВЕ ДИСТАНЦИОННЫХ ТЕХНОЛОГИЙ**

Дополнительное образование можно отнести к средам наибольшего благоприятствования для развития личности каждого ребенка. В традиции российской педагогики создавать ребенку «социальную ситуацию развития» (Л.С. Выготский), среду общения, поле деятельности, которые невозможно подменить даже самым интересным уроком. При этом ребенок самостоятельно и добровольно избирает содержание и эмоционально-ценностные ориентиры деятельности, взрослого специалиста (педагога дополнительного образования), то или иное объединение увлеченных единомышленников. С этой точки зрения система дополнительного образования обладает большими возможностями для совершенствования общего образования, его гуманитаризации.

Под образовательной средой понимается система влияний и условий формирования личности по заданному образцу, а также возможностей для ее развития, содержащихся в социальном и пространственно-предметном окружении [1]. Понятие «образовательная среда» выступает как родовое для таких понятий, как «семейная среда», «школьная среда» и т.п. Образовательная среда представляет собой систему влияний и условий формирования личности, а также возможности для ее развития, содержащиеся в социальном и пространственно-предметном окружении. Образовательная среда выполняет функцию предоставления индивиду ресурсов для образования и приобретения социального опыта. Она влияет на формирование социально значимых личностных качеств индивида и его личностной культуры [2, с. 166]. Именно образовательной среде принадлежит немаловажная роль в эффективной творческой самореализации личности.

Р.М. Асадуллин и Ф.Ш. Терегулов соотносят понятия «пространство» и «время» и относят их «...к категориям, без которых невозможно представить образовательные системы и процессы как живые явления, постоянно находящиеся в развитии». Авторы отмечают, что «...пространство и время должны учитываться в объяснении феномена

развития человека и как они должны использоваться в описании теоретико-методологических оснований проектирования образовательных пространств». С данной точки зрения авторов следует отметить, что, безусловно, образовательная среда музыкальной школы должна отвечать реалиям времени, а также соотноситься с потребностями развития учеников, так как пространство и время в единстве – место пребывания человека и фактор необходимый в становлении и развитии личности. Но главным Р.М. Асадуллин и Ф.Ш. Терегулов в образовательном пространстве считают, что «...должно быть обращено внимание на личностно-смысловые образования пространства как духовную составляющую жизни людей», необходимые для будущего учеников музыкальной школы [1, с.25].

Оригинальный подход к проектированию образовательной среды на основе моделирования ее ведущих типов разработал В.А. Ясвин, определяя образовательную среду (или среду образования) как систему влияний и условий формирования личности по заданному образцу, а также возможностей для ее развития, содержащихся в социальном и пространственно-предметном окружении [3]. То есть в контексте нашего исследования, проектирование информационно-образовательной среды школы должно отвечать реалиям времени и потребностям современного ученика. Здесь мы приходим к выводу, что, учитывая наполняемость современного общества информационными технологиями, среда школы должна давать и помогать приобретать ученикам необходимую информационную компетентность.

Исходя из теоретического анализа и изучения имеющегося педагогического опыта в проекции исследуемой проблемы нами была спроектирована информационно-образовательная среда музыкальной школы, которая в данном параграфе нами подробно описана и реализована на практике.

Модель информационно-образовательной среды нами представлена как целостная система, где образовательный процесс по развитию творческих способностей учеников в музыкальной школе является подсистемой, входящей в состав системы – образовательной среды музыкальной школы, в которой осуществляется управление в целом. Нами было определено, что эффективность процесса проектирования определяется критериями информационно-образовательной среды – управляемость, организованность и технологичность.

В связи с чем, нами была спроектирована модель «Виртуальная образовательная среда музыкальной школы» как основного информационно-виртуально-образовательного центра по управлению основной информационной, методической и технологической поддержкой музыкальной школы и входящих в него структур – учебно-методического управления, отдела продаж, отдела администрирования и отдел

маркетинга. В нашем видении, виртуальная образовательная среда музыкальной школы представляет мощный телекоммуникационный центр, который управляет и объединяет работу не только высококвалифицированного персонала школы, но и координирует деятельность преподавательского состава. В свою очередь, преподавательский состав координирует учебную деятельность учеников всего музыкальной школы. Работа «Виртуальной образовательной среды музыкальной школы» базируется на типовом программном обеспечении, с целью обеспечения и ведения образовательного процесса посредством сети Интернет.

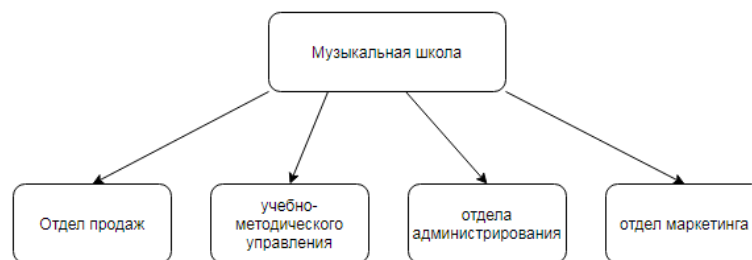

Структурным элементом «Виртуальной образовательной среды музыкальной школы» является Учебно-методическое управление, которое осуществляет контроль деятельности преподавательского состава, а также обеспеченность дисциплин необходимыми учебными планами, репертуарными списками (соответствующими уровню знаний и навыков учащихся), информацией о договорах и другими документами для реализации образовательного процесса.

Отдел продаж вносит начальные данные ученика в систему «Виртуальная образовательная среда музыкальной школы».

Отдел администрирования составляет расписание, информирует учеников и преподавателей при изменениях в расписании, осуществляет контроль посещаемости учениками занятий, вносит изменения в договора учеников при изменении учебной программы или количества занятий в договоре, информирует учеников и преподавателей о событиях в школе.

Отдел маркетинга, осуществляет контроль сбора отзывов от учеников и актуальности репертуарных списков в соответствии с современными композициями. Сбор медиа материала с учебного процесса и результатами учеников. Размещение медиа-материала в социальных сетях.

Работа в «Виртуальной образовательной среде музыкальной школы» направлена в основном на оптимизацию деятельности каждого участника учебного процесса. Так как объектом данного исследования является развитие креативных способностей у ученика, оптимизация деятельности участников образовательной среды произведена с точки зрения уровней образования и этапов жизни ученика в образовательной среде школы.

Необходимо чтобы «Виртуальная образовательная среда музыкальной школы» обеспечивала наилучшие условия для развития творческих способностей ученика.

Под этапами жизни ученика в образовательной среде школы подразумевается весь цикл этапов взаимодействия ученика с деятельностью музыкальной школы.

По функциональному признаку участников образовательной учебной среды можно разделить по ролям: Заведующий учебной частью, преподаватель, ученик, менеджер по продажам, администратор, маркетолог. В музыкальной школе уроки бывают разных видов.



Исходя из разновидностей занятий, роли преподавателя, также необходимо разделить по видам занятий: преподаватель (индивидуальное основное), преподаватель (индивидуальное дополнительное), преподаватель (групповое общее), преподаватель (групповое профильное однородное), преподаватель (групповое профильное разнородное).

Заведующий учебной частью составляет учебные программы и вносит их в виртуальную образовательную среду, при необходимости корректирует состав учебных программ.

Таким образом, раскрыть природу конструктивного процесса можно посредством деятельности, которая по своей сути предметна и результативна. Любая педагогическая деятельность по своей функциональности схожа с инженерной деятельностью, так как она включает в себя проектировочную основу. Сама педагогика, являясь деятельностью наукой, на основе конструирования и проектирования осуществляет поиск научного знания путем эмпирического движения научной мысли. Именно прикладные знания как результат проектировочной деятельности отражают педагогическую действительность.

## ЛИТЕРАТУРА

1. Асадуллин Р.М., Терегулов Ф.Ш. Предмет педагогики и педагогической антропологии – человек// Гуманитарные науки и образование в Сибири, 2014. – №1 (13). – С. 24-25.
2. Левина И.Р. Компетентность учителя музыки: монография. – Уфа, 2005. – 200 с.
3. Ясвин, В.А. Образовательная среда: от моделирования к проектированию. – М.: Смысл, 2001. – 365 с.

©Аглиуллин Э.А., 2020

УДК 378

*Анохина С.З., к.ф.н., доцент,  
РФ, г. Уфа, ФГБОУ ВО УГНТУ*

### СПОСОБЫ ОРГАНИЗАЦИИ ОБУЧЕНИЯ В ДИСТАНЦИОННОМ ФОРМАТЕ

Вынужденные изменения в подходе к обучению студентов в условиях пандемии повлияли на актуальность выбранной темы. Если раньше необходимость использования информационно-дистанционных технологий в образовании была связана с личным выбором преподавателя и не являлась обязательным компонентом, то после объявления всеобщего карантина дистанционный формат стал единственным средством обучения [1, с.101]. До сих пор дистанционное преподавание и обучение остаются все более распространенными – если не стандартом во многих высших учебных заведениях. Но недостаточно только приобрести цифровое оборудование и выполнить технические условия для обеспечения качественного уровня работы, требуется полностью пересмотреть все методы и подходы к обучению.

Можно предложить несколько способов организации дистанционного обучения, чтобы вовлечь студентов в дистанционный образовательный процесс. В зависимости от опыта, уровня обучения, потребностей, приоритетов и сильных сторон преподавателя, эти способы могут быть полезны и актуальны, а использование даже некоторых из них могут сделать планирование занятий немного проще и более увлекательным для студентов [2; 3]:

1. Заинтересованность студентами, их жизнью и благополучием.

Это быстрый способ увидеть некоторые признаки заинтересованности или выгорания студента. Оцените их самочувствие и потребности. На занятиях по иностранному языку это возможно сделать в

качестве языковой разминки, не отвлекаясь на то, что все находятся дома, и что все «по-другому».

## 2. Упрощение.

Упрощайте то, чему вы учите, и как вы учите этому, и как студенты смогут показать, что они узнали. Приоритет навыков и концепций учебной программы сейчас необходим как никогда.

## 3. Использование освещения и звука в своих интересах.

Качественный звук, яркое освещение, неординарные фоны или даже запоминающаяся музыка для переходов между занятиями привлекает и удерживает внимание студентов. Поэтому необходимо научиться пользоваться имеющимися технологическими инструментами.

## 4. Использование видеоресурсов.

Существует много готовых видеороликов – можно работать с ними, но создание собственных видеороликов сблизит и поможет больше общаться с аудиторией. Даже если это не лучший урок, студентам нравится видеть своего учителя. Также можно сделать приветственное видео, которое можно увидеть в начале занятия.

## 5. Использование интерактивной доски и разных инструментов.

Рисуйте и пишите как можно больше. Такие занятия, где необходимо создание изображения или схем, приносят удовольствие и больше понимания.

## 6. Обеспечение конфиденциальности каждого студента.

Важно сохранять личное пространство студента, насколько это возможно.

## 7. Планирование.

Проверяйте, планируйте все заранее и предполагайте, что все может сломаться. Сделайте все возможное, чтобы предположить, что чья-то связь в какой-то момент исчезнет. Даже если ссылка, которой вы делитесь, будет неработающей, а отправленное вами личное сообщение будет видно всем – это поправимо, если у вас есть план заранее, таким образом можно уменьшить «потерю» времени и обучения [4].

## 8. Вовлеченность.

Расширяйте возможности обучающихся: подчеркивайте самостоятельность и вовлеченность. Самые простые стратегии здесь – это высказывание учащихся и выбор того, что и как они учат, и демонстрации обучения. Это относится к урокам, которые создаются для учащихся вместе или по отдельности.

## 9. Контроль до, во время и после обучения.

Стремясь расширить возможности обучающихся, поощряйте их «владеть» своим обучением и самостоятельно управлять им. Это поможет вам тщательно подумать о том, что вы хотите, чтобы студенты делали и

могли делать, перед онлайн-сессиями, во время онлайн-сессий и после онлайн-сессий.

10. Знание особенностей и функций выбранной платформы как внутри, так и снаружи.

Когда выбирается инструмент, который действительно облегчит вашу жизнь и улучшит обучение студентов, нужно узнать, как использовать его эффективно.

11. Избирательность деятельности.

Необходимо ограничить чтение лекций во время дистанционного обучения (это обычная стратегия синхронного обучения) и вместо этого использовать альтернативные лекции и включать в работу студентов. Разнообразие видов деятельности, безусловно, повысит внимание студентов во время занятия.

12. Быстрый контроль.

Чтобы понять степень вовлеченности студентов в образовательный процесс, стоит использовать быстрые, неформальные проверки на понимание.

13. Использование таймера.

Необходимо помнить о продолжительности урока или видео и использовать таймер.

14. Организация дополнительной информации.

В процессе дистанционного обучения можно использовать дополнительный контент, который должен быть понятен обучающимся. Нужно организовать контент так, чтобы его было легче найти и применить. Это повысит вовлеченность и автономию студентов.

15. Творческая деятельность.

На занятиях можно использовать не только презентации подготовленные преподавателем, но и работы студентов, тем самым повышая мотивацию, создавать более качественные работы в целом.

Так, для достижения наибольшей результативности преподавания в дистанционном формате были рассмотрены различные способы и методы организации учебного процесса в целях повышения мотивации у обучающихся. Было выяснено, что с помощью данных технологий можно усовершенствовать работу на дистанционных платформах, сделав ее более удобной, интересной и полезной.

#### ЛИТЕРАТУРА

1. Арчахова Н.В., Дайнеко М.Ю., Могилева И.И. Влияние обучения в условиях пандемии COVID-19 на мотивацию студентов неязыковых вузов / Арчахова Н.В., Дайнеко М.Ю., Могилева И.И. // Казанская наука. – 2020. – №10. – Казань: Издательство Рашин Сайнс, 2020. – С.101-104. <http://www.kazanscience.ru/ru/sbornik>.
2. Яковлева А.Р., Латыпова Э.М. Дистанционное обучение иностранному языку в неязыковом вузе // Информационные технологии в обеспечении



федеральных государственных стандартов: материалы международной научно-практической конференции. – Елец: Елецкий государственный университет им. И.А. Бунина, 2014. – С.356-360.

3. Kazantseva E.A., Valiakhmetova E.K., Anokhina S.Z., Minisheva L.V., Latypova E.M.  
[A survey-based study of motivation and attitude to learning a second language at Ufa State University of Economics and Service. Global Media Journal](#). Т. 2016. С. 1-9.
4. [Terry Heick](#). 25 remote teaching tips to engage students in distance learning. [July 21, 2020 - Updated on November 13, 2020](#). – URL: <https://www.teachthought.com/technology/remote-teaching-tips-for-student-engagement/> (дата обращения: 10.12.2020).

© Анохина С.З., 2020

**УДК 377.131.11**

*Бахтиярова В.Ф., к.п.н., доцент  
РФ, г. Уфа, ФГБОУ ВО «БГПУ им. М. Акмуллы»  
Габидуллина С.М., старший преподаватель  
РФ, г. Уфа, ФГБОУ ВО «БГПУ им. М. Акмуллы»*

## **ПОДГОТОВКИ СТУДЕНТОВ ПЕДАГОГИЧЕСКОГО ВУЗА К ПРОЕКТИРОВАНИЮ ПРОФЕССИОНАЛЬНОЙ КАРЬЕРЫ**

Проведение различных реформ в России сопровождается объективными изменениями во многих сферах, в том числе и в сфере образования. Ввиду этого становится актуальным вопрос эффективной профессиональной подготовки высококвалифицированных специалистов в своей области, умеющих ставить перед собой цели, выстраивать индивидуальные профессиональные пути развития, выбирать способы и методы достижения цели и прогнозировать результаты.

Изменения, происходящие во всех сферах общества, порождают образовательную ситуацию, где личность педагога, его профессиональное развитие приобретают особое значение. Происходящие глобальные реформы в системе образования затрагивает не только образовательные формы, методы, средства преподавания, но и уровень квалификации отдельных педагогов. Педагогический работник должен нести самостоятельную ответственность за свою профессиональную пригодность и профессиональное продвижение [6, с.60].

Говоря об этой проблеме, стоит обратить внимание, что наиболее активную позицию занимает именно молодое поколение, а именно студенты. Они связывают удачную трудовую жизнь со стремительно

быстрым и высоким материальным уровнем, престижной профессией, моментальными достижениями в профессиональном мастерстве. Но все это понятие современной профессиональной образовательной карьеры.

Рассматривая термин «карьера» в различных источниках, можно прийти к выводу о том, что конкретного, универсального и закрепленного определения нет. Чаще всего термин трактуют как «быстрое и успешное продвижение в области общественной, научной, служебной и другой деятельности, достижение известности и славы, или материальной выгоды» [1, с.774]. Определение толкуется исходя из перевода итальянского слова «*carriera*» – бег, жизненный путь, поприще, либо исходя из изначального латинского слова «*carrus*» – телега, повозка.

Не смотря на сложный и многогранный характер основного термина, можно предположить, что «карьера» в буквальном смысле представляет собой осознанный личностный путь, направленный на самореализацию, который человек проходит через всю свою жизнь, в том числе и в процессе профессионального образования и в процессе профессиональной работы.

Различают несколько видов карьеры: внутриорганизационная и межорганизационная.

Внутриорганизационная карьера предполагает прохождение специалистом стадий развития последовательно и зачастую в одной организации. В процессе проектирования собственного пути по виду – «внутриорганизационная карьера» личность может идти по определенному виду карьерного направления. Реализация личностью карьерного пути продвигается по трем основными направлениями: вертикальное, горизонтальное, иногда (реже) центростремительное.

Межорганизационная карьера предполагает прохождение специалистом всех стадий развития: процесс обучения, устройство на работу, профессиональный рост, профессиональное становление, выход на пенсию и т.д.

В зависимости от вида карьерной траектории личность проходит профессиональный маршрут, который опирается на четыре базовые модели: трамплин, лестница, змейка, перепутье.

Анализируя зарубежные и отечественные источники по вопросу профессиональной карьеры, следует отметить, что процесс проектирования профессионального пути самореализации может быть сознательным, так и бессознательным [2, с.319]. Зачастую этот процесс имеет сознательный характер. Но также не стоит отрицать и характер бессознательности, когда личность интуитивно формирует собственный путь карьерного роста. Стоит отметить, что данный путь не всегда будет являться эффективным, рациональным и успешным.

Человек, планирующий строить свой карьерный путь всегда его представляет, например, какого должна быть конечная цель этого пути. Все представления, предположения будущего карьерного пути и будет

образом карьеры. Образ карьеры характеризуется рядом характеристик, которые позволяют оценивать и планировать формируемую карьеру [3, с.127]. К таким характеристикам относятся: длина должностного пути (количество позиций занимаемых во всей иерархии); время планирования (возраст); последовательность представления о будущем (грамотность, логичность планирования); длительность или пребывание на определенном уровне во всей иерархии карьерного пути; скорость карьерного пути и другие характеристики [8].

Следовательно, индивидуальная профессиональная карьера это не бессознательный процесс, который может развиваться спонтанно. На процесс проектирования профессиональной карьеры влияют множество факторов: личностные, профессиональные, психофизиологические, внутренние (физиологические).

В настоящее время вопрос интереса обучающихся к учебной деятельности возрастает. Если у обучающегося интерес к процессу учебной деятельности, возможно, это результата активной работы родителей или лиц их заменяющих, или же даже сверстников и кураторов, наставников, то вопрос к содержательному процессу его учебной деятельности стоит особенно остро. В данном процессе главную роль будет играть сам обучающийся.

Процесс выбора обучающимся строится на его мотивах, эти мотивы должны определяться его индивидуальностью, его опытом действий в определенных операциях и т.д. Иначе говоря, каждый обучающийся выстраивает собственный маршрут действий. Как описывал Д.Сьюпер – это продвижение должно быть некой моделью дальнейших действий, где обучающийся является исследователем своих возможностей и своих сил [7].

Процесс формирования личностных, профессиональных, психофизиологических, внутренних (физиологических) и прочих факторов закладывается рано – начиная от момента обучения в младших классах, включая процесс обучения в профессиональных учебных заведениях. Следовательно, на данный процесс непосредственное значение имеет и сама личность обучающегося. С точки зрения исследователей, занимающихся вопросом субъектного подхода можно отметить, что человек не обязательно должен двигаться и действовать так, как ему позволяют обстоятельства, он сам может управлять этим процессом, он сам может стать управляющим для своего будущего.

Ключевым моментом в процессе определения дальнейших действий, и в том числе планирования карьеры, является процесс выбора. Сегодня, по мнению С.Н. Чистяковой, «...многие молодые люди выбирают не столько профессию, сколько определенный стиль жизни и жизненный стереотип» [5, с.360].

Для успешного и эффективного процесса выбора (делая опору на деятельностный подход) можно утверждать, что обучающемуся в ходе обучения необходимо создать специальные условия. То есть выстраивать процесс обучения, таким образом, где каждый обучающийся включался в различные виды деятельности, решал предстоящие модели проблем будущей профессии, определял для себя важную проблему на конкретный период деятельности, самостоятельно находил решение этой проблемы, и проводил анализ решенного и т.д.

Соответственно, важным на данный момент в современной системе образования является учет индивидуальных потребностей, возможностей обучающихся. Иначе говоря, существует необходимость предоставления обучающимся выбора в формах, средствах, методах обучения, видов учебной и профессиональной деятельности, которые будут близки к индивидуальным потребностям и возможностям обучающегося.

Исходя из требований федерального образовательного стандарта нового поколения, одной из важнейших задач системы образования является ее индивидуализированный, функциональный, эффективный характер [4]. С целью решения этой задачи имеет смысл процесс разработки и внедрения индивидуальных образовательных маршрутов обучающихся.

По мнению А.В. Хуторского обучающийся сможет двигаться по индивидуальному образовательному маршруту только тогда, когда будут учтены такие возможности как индивидуальный выбор преимущественной формы обучения, применением способов и средств обучения, соответствующих его возможностям и особенностям, индивидуальный рефлексивный учет результатов деятельности и его оценка и корректировка.

Следовательно, на сегодняшний день существует потребность в освоении обучающимися педагогических вузов знаний, практических умений и навыков в разработке собственных индивидуальных образовательных маршрутов и в разработке индивидуальных образовательных маршрутов своих будущих обучающихся. Обучившись разрабатывать собственный индивидуальный маршрут учебных действий, который будет удовлетворять все личностные потребности, возможности в процессе обучения в вузе. Соответственно обучившись данному процессу один раз, обучающийся может следовать ему и после получения образования, то есть при построении своей профессиональной карьерной траектории.

## ЛИТЕРАТУРА

1. Большая Советская Энциклопедия / А.М. Прохоров. – М, 1973. – 774 с.
2. Доминяк В.И., Родионова Е.А. Мотивационные характеристики карьерных ориентаций // Ананьевские чтения. – 2015: Фундаментальные проблемы психологии: материалы научной конференции, 20-22 октября

2015 г. / отв. ред. В.М. Аллахвердов. – СПб.: СПбГУ. Скифия-Принт, 2015. – С. 319-320.

3. Доминяк В.И. Особенности Я-концепции карьеры студентов вузов / В.И. Доминяк // Научно-технические ведомости Санкт-Петербургского государственного политехнического университета. Гуманитарные и общественные науки. Изд-во: Федеральное государственное автономное образовательное учреждение высшего образования «Санкт-Петербургский политехнический университет Петра Великого». – 2011. – № 1(118) – С. 126-130.

4. Федеральный государственный образовательный стандарт – URL: <http://fgosvo.ru/fgosvo/151/150/24/94> (дата обращения: 03.10.2020)

5. Чистякова С.Н. Становление профессионального самоопределения студентов вуза в педагогической культуре изменяющегося социума / С.Н. Чистякова // Сборник материалов V Международного методологического семинара. Изд-во: Институт педагогического образования и образования взрослых РАО. – 2012. – С. 357-365.

6. Штейнберг В.Э., Вахидова Л.В., Габитова Э.М. Анализ профессионально-образовательной проблематики при обосновании компетенций специалиста производственного кластера. Образование и наука. 2019; 21(1): 59-81. <https://doi.org/10.17853/1994-5639-2019-1-59-81>

7. Moore, N. and Hooley, T. (2012). Talking About Career: The Language Used by and With Young People to Discuss Life, Learning and Work. Derby: iCeGS, University of Derby. Available from: <https://derby.openrepository.com/handle/10545/220535> [Accessed 10/09/19].

8. Super D.E. A life-span, life-space approach to career development. In D. Brown, L. Brooks, & Associates (Eds.), Career choice and development: Applying contemporary theories to practice (2nd ed., pp. 197–261). San Francisco, CA: Jossey-Bass, 1990.

© Бахтиярова В.Ф., Габидуллина С.М., 2020

*Богданова А.Н., к.п н., доцент,  
РФ, г. Омск, ФГБОУ ВО «ОмГПУ»,  
Курочка Р.А., магистрант,  
РФ, г. Омск, ФГБОУ ВО «ОмГПУ»,*

## **ОПЫТ ПРИМЕНЕНИЯ СМЕШАННОГО ОБУЧЕНИЯ В КУРСЕ ИНФОРМАЦИОННЫХ ТЕХНОЛОГИЙ КАК СРЕДСТВО ВЫРАВНИВАНИЯ ЗНАНИЙ БАКАЛАВРОВ ФИЗИКО- МАТЕМАТИЧЕСКОГО ОБРАЗОВАНИЯ**

В настоящее время образование система претерпевает качественные изменения, вызванные коренной перестройкой всего жизненного уклада человечества. Учителя и преподаватели всего мира вынуждены искать новые методы и технологии взаимодействия с обучаемыми. В этой связи все более актуальными становятся электронное, дистанционное и смешанное обучение.

В нашей статье мы поднимаем проблему значительных отличий в знаниях, умениях и навыках из области информационных технологий у обучаемых одной категории. Данные проблемы следуют из-за пробелов знаний, полученных в школе. Некоторые студенты обладают высоким уровнем знаний в информационных технологиях, зная как применять многие компьютерные средства, другие никогда с ними не сталкивались. Это означает, что у преподавателя возникает проблема выбора такой методики обучения информационным технологиям, которая позволила бы исключить отставание слабых студентов и стагнацию сильных.

Представляется, что выравнивание уровня владения информационными технологиями бакалавров физико-математического профиля и развитие их знаний по предмету будет обеспечено, если:

1. Применять уровневую дифференциацию при обучении.
2. Использовать смешанное обучение.
3. Наполнять содержание материалом из межпредметной области информатики, физики и математики.

Мы провели анкетирование с целью узнать уровень начальных знаний бакалавров физико-математического профиля по основам информационных технологий в Омском государственном педагогическом университете. Первый раз бакалавры этого профиля сталкиваются с информатикой и информационными технологиями на первом курсе в рамках дисциплины «Информационно-коммуникационные технологии и медиаинформационная грамотность». Данная дисциплина включает в себя три главных раздела:

1. Основы работы в текстовом процессоре.
2. Основы работы в табличном процессоре.

### 3. Основы работы с Интернетом и медиа.

Именно по данным темам и было проведено анкетирование.

В результате был очевиден существенный разрыв в начальном уровне усвоения знаний по информационным технологиям.

Мы предполагаем, что преодолеть подобную ситуацию поможет применение смешанного обучения. Рассмотрим вариант применения такой модели смешанного обучения, как смена рабочих зон.

Смешанное обучение нами было организовано изучение в процессе изучения темы «Основы табличного процессора». Были выделены три рабочие зоны:

1. зона работы с учителем;
2. зона работы с видеоматериалами из сети Интернет онлайн;
3. зона самостоятельной работы в группах (см. Рис.1).



Рис. 1. Схема зон в модели смешанного обучения «смена рабочих зон».

До разделения по зонам мы протестировали студентов и выявили начальный уровень их знаний по теме пары. По результатам тестирования мы разделили бакалавров на три группы: группа 3 – с низким, группа 2 – со средним и группа 1 – с высоким уровнем знаний (см. Рис. 2).



Рис. 2. Уровень знаний бакалавров физико-математического профиля по табличному редактору.

Далее в течение занятия группы студентов перемещались между зонами так, чтобы побывать на каждой из них. В ходе лабораторной работы все группы должны выполнить все задания и получить похожий результат.

Для каждой группы был сформирован следующий маршрут:

- *Третья группа* начинает работать под руководством преподавателя, где происходит пошаговое объяснение хода работы, даются указания, приводятся примеры. Далее студенты направляются в зону работы с видеоматериалами, где они закрепляют материал, который был только что объяснен. После группа уходит в зону самостоятельной работы, в процессе которой они завершают выполнение лабораторной работы.

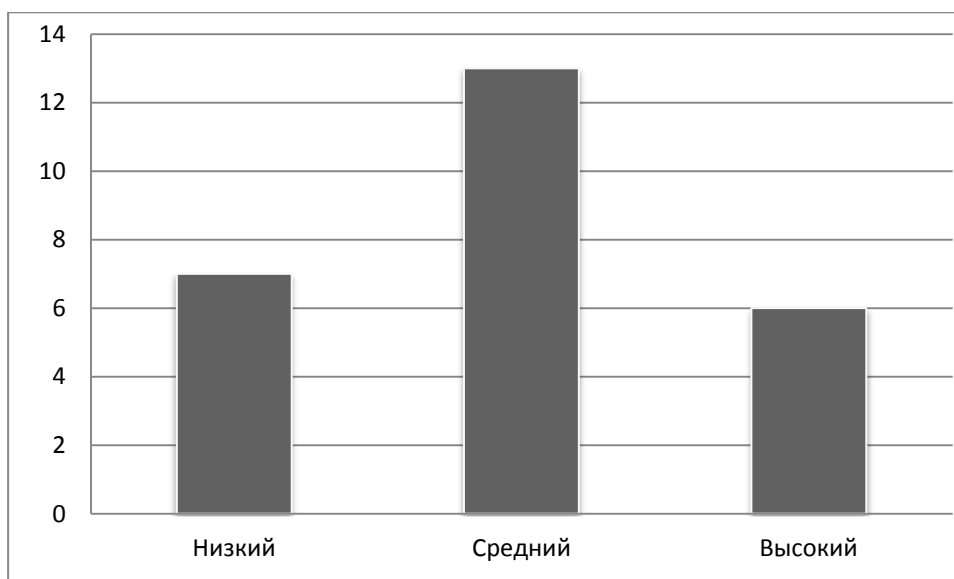
- *Вторая группа* начитает прохождение с зоны работы с видеуроками и приступает к сразу к выполнению заданий лабораторной работы. Далее студенты направляются к зоне с преподавателем, задают вопросы, уточняет информацию и направляется к зоне самостоятельной работы.

- *Первая группа* занимается самостоятельно, используя материалы учебника [1]. Кроме того, студентам, имеющим высокий уровень владения ИКТ, необходимо отобразить результат своей работы и её алгоритм в виде презентации или блок-схемы. Они должны сами выступить в роли учителя и показать преподавателю не только сделанную лабораторную работу, но и быть готовым самому её объяснить другим группам. Также во второй зоне работы с видеоматериалами учащиеся первой группы должны составить подборку дополнительных ресурсов сети Интернет, которые будут полезны при выполнении лабораторной работы.

Таким образом, мы рассмотрели возможности модели смены рабочих зон при организации обучения информационным технологиям бакалавров физико-математического профиля. Представляется, что применение различных подходов к студентам, организация смены деятельности и вариация этой деятельности в зависимости от начального уровня знаний обучаемых, обеспечат выравнивание уровня усвоения знаний по информационным технологиям.

#### ЛИТЕРАТУРА

1. Информатика. Информатика: Учебник. – 3-е изд. / Под ред. Н.В. Макаровой. – М.: Финансы и статистика, 2000.– 768 с.

©Богданова А.Н., Курочка Р.А., 2020



*Валиуллина Г.Ф., преподаватель  
РФ, г. Санкт-Петербург,  
«Санкт-Петербургская детская школа искусств №12»*

## **НЕКОТОРЫЕ ВОПРОСЫ ПО ОРГАНИЗАЦИИ ДОМАШНИХ ДИСТАНЦИОННЫХ ЗАНЯТИЙ ПО ФОРТЕПИАНО**

Обучение фортепианной игре – сложный многогранный процесс, предполагающий тактильное и духовное взаимодействие педагога с учеником. Но когда мы оказались в таких условиях, где дистанционное обучение стало единственным вариантом «виртуального» взаимодействия, преподаватели и учащиеся начали осваивать новые технические возможности. Не просто пришлось и самим преподавателям, так как многие столкнулись с тем, что дистанционное обучение требует определенных навыков.

Поначалу многие не понимали как вести урок, на что опираться, в каком формате проводить занятия и возможно ли добиться положительных результатов в развитии и обучении учащихся. А больше всего настораживало отсутствие «живого» контакта между педагогом и учеником. Однако в процессе работы многие методы работы были адаптированы к новым условиям, а также стали появляться новые приемы обучения, которые проявились в данное время.

Многие успешно смогли адаптироваться к новым техническим возможностям, активно стали использовать различные гаджеты и освоили новые для себя платформы. Попутно встал вопрос о том, как же грамотно и безболезненно организовать домашние дистанционные уроки? Было очевидно, что без помощи родителей (особенно в младших классах) никак не обойтись. Ведь нужно не только усадить ребенка за инструмент и проконтролировать более старших ребят, но и помочь установить и настроить записывающее устройство, при необходимости поправить что-то в процессе онлайн-урока (в корпусе, в руках и движении) по просьбе преподавателя.

У всех было понимание того, что, во-первых, нужно организовать детей к дистанционным занятиям так, чтобы у них ни в коем случае не возникло ощущение, что они остались без должного внимания педагога и что они оказались наедине со своими какими-то техническими и психологическими проблемами. А во-вторых, не возникло желания отлынивать от занятий и заниматься «спустя рукава», ведь не надо ходить на урок к преподавателю. К счастью, большинство обучающихся ребят наоборот, вдохновились и стали применять новые открывшиеся

технические возможности своих гаджетов, экспериментировать со своими видео и аудио записями.

Также для всех педагогов встала новая задача – поддержать и сохранить тот уровень, базовые знания и практические навыки, которые были приобретены и наработаны за время обучения в стенах учебного заведения. Особенно этот вопрос волновал всех в начале своего «дистанционного пути».

Из положительных моментов можно отметить то, что у преподавателя появилась возможность проследить, насколько правильно организовано рабочее место ученика и соответствует ли оно всем профессиональным требованиям для формирования правильной посадки за инструментом и свободы пианистического игрового аппарата. Иногда какие-то технические проблемы, над которыми ведется кропотливая работа в классе и которая не приносит долгожданных результатов как раз вследствие того, что в домашних занятиях не уделяется должного внимания этому важному вопросу и не организовано «домашнее» рабочее место своему ребенку. Например, неправильно подобранный по высоте стул, «болтающиеся» ноги в связи с отсутствием подставки для ног или наоборот, упирающиеся ноги или корпус в инструмент, которые приводят к ограничивающим движениям и т.д.

Также нужно обратить внимание на то, какое освещение преобладает при занятиях онлайн. Нужно минимизировать без того большую нагрузку на глаза в связи с переходом на дистанционное обучение. Ведь ученику все время приходится переключать свой взгляд то на ноты, то на клавиатуру и еще периодически пытаться «визуально» контактировать с преподавателем через экраны смартфонов и компьютеров.

Следует обратить внимание и на то, на каком инструменте ученик занимается дома (хотя этот вопрос изначально нужно решать в пользу хорошего инструмента).

Безусловно, все профессионалы придерживаются мнения о том, что самый лучший вариант – это акустический инструмент [1, с.56]. Но реалии современного мира таковы, что какие-то бытовые и жизненные обстоятельства диктуют свои условия при выборе инструмента для домашних занятий. Часто предпочтения отдаются цифровым инструментам и не всегда, к сожалению лучшего качества, не соответствующие традиционным требованиям для воспроизведения качественного звука. Приходилось сталкиваться и с тем, что у некоторых инструментов усеченная (неполная клавиатура). В таких случаях педагогу важно подойти предельно внимательно с выбором репертуара и подобрать программу таким образом, чтобы максимально использовать возможности данного инструмента. Надо понимать, что это вынужденная и временная мера.

На что еще следует обратить внимание при проведении домашних дистанционных уроков? На то, чтобы во время онлайн урока ничто не отвлекало от творческого процесса. Желательно исключить все отвлекающие элементы в доме, таких как работающий телевизор или приемник и т.д., а также другие помехи. Например, обладателям домашних животных и птиц стоит на время урока оградить своих чад от любимых питомцев, которые могут отвлекать от занятий и создавать дополнительный шум. Особенно это актуально при таком важном этапе дистанционных занятий как запись видеоролика, ауди и видео, предназначенные для итоговой аттестации, онлайн-концерта, конкурса по видеозаписям или других выступлений, где требуется концентрация внимания и слуха.

В этом вопросе важно проследить, для каких целей записывается выступление. Если это обычное задание для того, чтобы поработать над исправлением ошибок в тексте, над определенными поставленными задачами, разбором нового произведения и т.д., то заранее можно договорится со своим преподавателем и выбрать удобный для всех вариант (аудио ,видео, фото, ролик ).Но при этом желательно, чтобы был выбран правильный ракурс, положение камеры или любого записывающего устройства во время видеозаписи онлайн-урока. Будет лучше, если эти устройства установить немного выше уровня клавиатуры таким образом , чтобы педагог мог видеть не только положение рук ученика во время игры за инструментом, но и корпус, клавиатуру и даже мимику лица для того , чтобы проконтролировать весь игровой процесс ученика и по возможности скорректировать его. К сожалению, сложнее обстоят дела со слуховой стороной, так как такие записи выдают нам усредненный вариант исполнения. Для качественной записи нужны специальные звукозаписывающие студии или профессиональная аппаратура.

Если видеозапись делается для определенных выступлений на различных онлайн-концертах или конкурсах, то важно придерживаться определенного дресс кода в одежде.

И немного о внешнем виде юного исполнителя. Даже если это дистанционные домашние уроки, не стоит забывать, что, прежде всего наши ученики это маленькие артисты. Нужно воспитывать у ребят не только дисциплинированность, чувство ответственности, сценическую волю, но и формировать их эстетический вкус, приучать уважительно относиться к своему инструменту, к своему труду.

Необходимо понимать, что в связи с переходом на дистанционную форму обучения не надо пугаться новшеств. Зачастую ученики разных возрастов с большим интересом включаются в сам процесс. А многим даже пошел на пользу такой формат обучения, так как появилась возможность анализировать свое исполнение и желание улучшить свою игру при многократном исполнении и количеством сделанных дублей. И,

видимо, в дальнейшем мы будем использовать эти наработанные методы, совершенствовать их и прибегать к ним только по необходимости!

### ЛИТЕРАТУРА

1. Левина И.Р. Функции социального интеллекта учителя музыки// Музыкальное и художественное образование детей и юношества: теория и практика. межвузовский сборник научных трудов. ответственный редактор: К.П. Матвеева. – 2011. – С. 50-55.

© Валуллина Г.Ф., 2020

УДК 78.082.2

*Гордеева Е.В., к. иск., доцент,  
РФ, г. Уфа, ФГБОУ ВО «УГИИ им. З. Исмагилова»*

## ОРГАНИЗАЦИЯ ДИСТАНЦИОННОГО ОНЛАЙН-ПРАКТИКУМА (НА ПРИМЕРЕ ФОРТЕПИАННОЙ МУЗЫКИ)

В условиях дистанционного обучения педагоги, в первую очередь, задумываются о способах освоения учебной информации. В их руках оказываются возможности дистанционных технологий. Таким образом, основная тема данной статьи – как возможно преподнести музыкально-исследовательский материал в дистанционном формате, на онлайн-занятиях.

### *Передача информации на расстояние*

В процессе занятий со студентами (на лекциях, семинарах), в беседах со слушателями (на специальных встречах, лекциях-концертах, конференциях и т.д.) педагог (автор курсов, организатор-ведущий встречи) так или иначе транслирует в пространство (аудиторию) [2] определённый мысленно-энергетический посыл, импульс. Этот импульс, идея в виде конкретной темы, проблемы задаёт тон, аккумулирует внимание аудитории, направляя его в целевое русло. Тема, идея, ключевой вопрос, ёмкая обрисовка проблемы в начале занятия-встречи является, таким образом, зерном, из которого вырастает затем понимание, усвоение, оценка, применение информации.

Педагоги задаются вопросами, в какой форме можно донести информацию на конкретную тему, с помощью каких информационных инструментов – программ, презентаций, видеоальбомов, использованием личных фото-, аудио-, видео-файлов, нотных примеров, известных и неизвестных исследовательских и исполнительских интерпретаций может быть проведена поисковая работа в области определённого стиля, эпохи, направления.

Современными методистами подтверждается, что в процессе дистанционного обучения могут быть использованы все

возможные уже существующие средства обучения: печатные издания; электронные издания; компьютерные обучающие системы в обычном и мультимедийном вариантах; учебно-информационные аудиоматериалы; учебноинформационные видеоматериалы [6].

Приёмами дистанционного обучения остаются известные дидактические техники: демонстрация, иллюстрация, объяснение, рассказ, беседа, упражнение, решение задач, заучивание учебного материала, письменные работы, повторение [4].

Что мы можем считать педагогической технологией? – Определённую систему, сумму действий, способов, приёмов передачи знаний, педагогический диалог с обучающимися.

Доцент кафедры русистики философского факультета Университета Константина Философа (г. Нитра, Словакия), доктор философии В. Якубовская и кандидат филологических наук А. Кальчиц, исследуя диалогические принципы обучения, пришли к выводам о том, что «...по общему мнению ученых, любое высказывание включает в себе смысл, принадлежит кому-то и направлено на кого-то. Для реализации диалога необходимо, чтобы оба участника разговора выполняли определённые требования. Во-первых, собеседникам должна быть интересна обсуждаемая проблема. Он должен быть открыт для других и иметь перспективу на будущее, но, в первую очередь, обучение должно быть активным, направленным на создание рабочего, любознательного настроения [7].

#### *Создание активного, любознательного настроения*

Материал лекции-занятия можно представлять как живую устную беседу и одновременно наглядно показывать в визуальном формате основные тезисы с прикреплением иллюстрирующих файлов – фото-, аудио-, видео-.

В устной дистанционной беседе (в частности, в режиме конференцсвязи) можно в свободной форме, со своими наблюдениями пояснить основные моменты выбранной темы, например, из области музыкального искусства и конкретизировать объяснение через презентацию. К примеру, по теме классической фортепианной сонаты, крупной форме XVIII – начала XIX веков можно в концентрированном виде дать информацию о том, что существуют не только знаменитые венские классики, но и не венские, их очень много в XVIII веке, диапазон их творчества разнообразен, пёстр. Стиливых направлений также не одно и не два, это некий стилевой микс из позднего барокко, рококо, сентиментализма, классицизма, признаков раннего романтизма и др. На нескольких примерах из презентации можно продемонстрировать музыкальные произведения, а в конце – обратиться с открытым вопросом к аудитории и с резюмирующим наблюдением о том, что идеальную сонату трудно точно определить – мы её всегда ищем, ждём, но она ускользает,

растворяется во множестве сочинений, ни одно из которых не является копией другого, упомянуть о разнообразии и экспериментальности композиторских опусов, а также открытии новых неизведанных страниц музыкального творчества – актуальной задаче для современных исследователей (музыкантов-теоретиков, музыкантов-практиков, исполнителей, людей, увлечённых искусством и поисками прекрасного).

Можно составлять сценарии проведения дистанционного занятия – в какие моменты рассказывать, объяснять, спрашивать, показывать презентации, включать звуковые фрагменты.

*Примерный сценарий проведения занятия:*

Тема: «О некоторых особенностях произведений крупной формы композиторов XVIII – начала XIX веков».

Аудио-файлы и пояснительные титры в определённом порядке выстраиваются в отдельной папке, пронумеровываются, собираются в презентацию. Электронные файлы с нотами – в отдельную папку.

Устная беседа происходит в интерактивной форме, с вопросами-размышлениями-комментариями присутствующих.

Пример вступительного слова по тематическому занятию перед показом презентации, включением музыкальных фрагментов:

*«Приветствую вас, уважаемые слушатели! (студенты, заинтересованные лица, вольнослушатели). Тема сегодняшнего занятия:*

*О некоторых особенностях произведений крупной формы в фортепианных сочинениях композиторов XVIII – нач. XIX веков.*

*План работы на занятии: в первой части охватим панораму клавирно-фортепианных крупных форм, особенно сонатной формы и сонатного аллегро, познакомимся с несколькими неизвестными или малоизвестными композиторами, произведениями, но, возможно, кто-то из вас может их знать, сообщайте об этом, пожалуйста, будет интересно!*

*В начале войдём в атмосферу темы: в каких условиях происходило создание музыкальных произведений, условно говоря, творческих продуктов эпохи XVIII – нач. XIX вв. Небольшое введение в тему.*

*XVIII век – век Просвещения*

*В стилевой панораме искусства эпохи XVIII – XIX веков отразились многие компоненты жизненного уклада. Это и архитектурные сооружения, здания, памятники, интерьеры, одежда, дворцы, городская и сельская среда, люди, искусство, живопись, музыкальные инструменты и т.д.)».*

*Но на чём основаны все эти наблюдения? Нас же там не было, мы не видели, не знали лично.*

*Что мы можем в современном состоянии? В нашей области?*

*Мы можем воспользоваться богатейшим нотным арсеналом, исследованиями, дневниковыми записями, письмами композиторов, фото-,*

*аудио и видео-арсеналом Мы можем разучивать и исполнять сохранившиеся произведения.*

*Это немало, это целое поле работы.*

*Совершенство, пропорциональность, симметричность, закруглённость – эти черты присущи стилю классицизма, они проявились не только в музыке, но и в архитектуре, живописи, литературе. Центром классицизма стал европейский имперский город Вена, австрийская столица, именно здесь проявили свои таланты многие деятели искусства, Гайдн, Моцарт, Бетховен стали венскими классиками, не они себя так называли, это закрепилось впоследствии, при переходе в другие стилевые периоды. Классический стиль, образцовый, упорядоченный, образцовость, упорядоченность стали приметами венского стиля.*

Послушаем несколько образцов крупной формы, в основном, сонат, крупных клавирно-фортепианных произведений разных композиторов XVIII-нач.XIX вв., среди которых больше неизвестных, чем известных.

Соната – это область чистого инструментала, первоначальные образцы сонат исполнялись разнообразными ансамблями инструментов, а затем в сумбрированном, отражённом виде влились в клавирную, позже фортепианную музыку! А ведь не все писали сонаты, сольные крупные произведения для клавира-фортепиано, это тоже один из нюансов, композиторы иногда были знаменитыми скрипачами, челлистами, флейтистами, и т.д. Видимо, тоже условия, среда окружающая влияла на выбор инструмента, иногда даже, может быть, случайность (в доме была скрипка или гитара или клавикорд, например). Т.е., к-в в 18 – нач.19 вв. множество, всех не перечислишь, это огромная область для открытий, возможно, какие-то шедевры ещё ждут своего часа...

(Обращение к аудитории перед включением музыкальных примеров: «Попытаемся посмотреть и вслушаться в тематизм, темочки, мотивы их сцепление-сплетение, сочетание в нотных текстах»): воспроизводится музыкальный материал...

В показе изображений, текстовых выдержек важно озвучивать их голосом, произносить вслух – для одновременного воздействия на слуховое и зрительное воображение. Также живое озвучивание создаёт необходимый «эффект присутствия», живой подачи материала, и к тому же может оказаться полезным в занятиях со студентами, имеющими ограниченные возможности здоровья (ОВЗ), к примеру, незрячим.

Демонстрируется Слайд 1. Тема занятия. В наглядном формате-представлении. Заставляет продолжать думать о ней – развивать мысль. В данном направлении. Визуализация устного материала фиксирует и направляет восприятие слушателей-обучающихся.

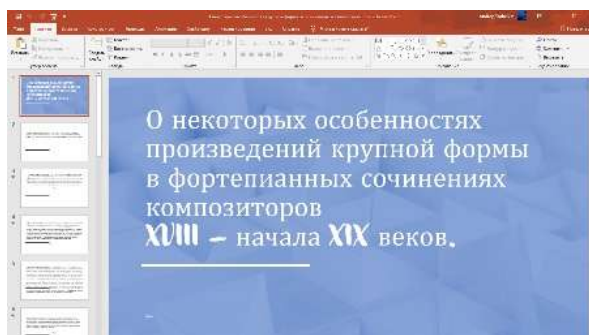

Демонстрируется Слайд 2. *Томас Адамс Франция (1857-1918), был известным английским композитором и был органистом приходской церкви Святого Альбана Увертюра для органа до минор **Что мы увидим и услышим в этом произведении? Возможно, какие-то моменты звучания вызовут Ваше удивление или узнавание. Исполняет современный органист Михаил Шостакович запись 2019 года.***

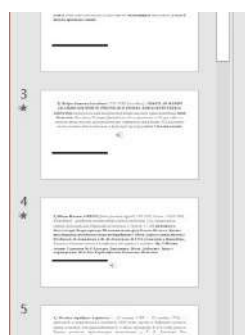

**5) Томас Адамс Франция (1785-1858), был известным английским композитором и был органистом приходской церкви Святого Альбана Увертюра для органа до минор **Что мы увидим и услышим в этом произведении, возможно, какие-то моменты звучания вызовут Ваше удивление или узнавание. Исполняет современный органист Михаил Шостакович/ Запись 2019 года.****



Вопросы, направленные к аудитории, помогают когнитивной реализации знаний, пониманию взаимосвязи изучаемых объектов.

Воспроизводится текст: *«Матео Антонио Перес де Альбенис (исп. Mateo Antonio Pérez de Albéniz; 21 ноября 1755, Логронья — 23 июня 1831, Сан-Себастьян) — испанский композитор и органист. Отец композитора Педро Альбениса. Соната для клавесина Ре мажор оп. 13. Достаточно много вариантов исполнений) в интерпрет.на гитаре, клавесине, (в презентации представлены все варианты, слушаем начало у всех, а затем фортепианную версию 2-ю целиком).*

*Исполнители: гитара 1-й вариант Джулиан Брим; гитара 2-й вариант Джон Уильямс; клавесин 1-й вариант Рафаэль Пуйяно; клавесин 2-й вариант Хеновева Гальвес; арфа Сьюзанн Макдональд; фортепиано 1-й вариант Юра Гуллер; фортепиано 2-й вариант Алисия де Лароча».*

Демонстрируется Слайд 3.



9) **Матео Антонио Перес де Альбенис** (исп. *Mateo Antonio Pérez de Albéniz*; 21 ноября 1755, *Логроньо* — 23 июня 1831, *Сан-Себастьян*) — испанский композитор и органист. Отец композитора *Педро Альбениса*. **Соната для клавесина *Re мажор* ор. 13. Достаточно много вариантов исполнений ) в интерпретации на гитаре, клавесине, (в презентации представлены все варианты, слушаем начало у всех, а затем фортепианную версию 2-ю целиком).**



Демонстрируется Слайд 4. После прослушивания записей – нацеливание аудитории на осмысление услышанного, переработку информации:



*!Принципы симметричности, закруглённости, идеализации формосодержания, объективизации, опосредованное выражение глубоких мыслей-переживаний-эмоций сквозь призму этикета-регламента-светскости – эти характерные черты проявились и в сонатах, и в вариационных циклах, и в рондообразных крупных произведениях, и в концертах для сольного инструмента с сопровождением ансамблево-оркестрового состава.*

*Выводы (в устной, разговорной форме):*

*«Таким образом, роль контрастных элементов в их взаимодействии, притяжении, отталкивании, противодействии, взаимодополнении, дроблении, переплетении, синтезе – иными словами, тематическое синтезирование в сонатах становится доминирующей, формообразующей, объединяющей. Характерной. Связь времён проходит внутри музыкальных произведений...»*

*Извечный вопрос артиста-музыканта - риторическое выражение-вопрос французского интеллектуала-писателя-учёного Бернара Фонтенеля: “Sonate, que te veux-tu?” – «Соната, чего ты хочешь от меня?». Думаю, это вопрос каждого практикующего исполнителя любого возраста» [1].*

Взаимодействующие занятия (с элементами интерактивности), с вызовом ответной реакции-вопросами-догадками-поисковыми комментариями, диалогичность занятий способствуют более активному, поисковому усвоению нового материала.

Преимущества дистанционных занятий со студентами могут быть в более компактном, нацеленном, направленном материале и способе его

передачи, временные «эфирные» рамки занятий («здесь и сейчас», с одной стороны, а, с другой – возможность создать видеолекцию, онлайн-трансляцию занятия) становятся организующими рамками, мобилизующими и педагога, и студентов к более целенаправленному восприятию и усвоению предметного материала. Компактная, концентрированная подача темы и материала способствует поискам новых резервов, форм, способов, одновременно с усвоением технологий, навыков и умений работать в дистанционных программах.

#### ЛИТЕРАТУРА

1. Геном-код сонатной формы. Открытие доктора Марины Рыцаревой // М. Рыцарева. МО № 8-9 (401-402). – 2016. – URL: <https://muzobozrenie.ru/fontenel-propp-levi-stross-i-zhille-motsart-perro-bethoven-i-madam-mari-zhanna-lerit-e-de-vilandon-v-poiskah-matritsy-podsoznaniya-genom-kod-sonatnoj-formy-otkry-tie-doktora-mariny-ry-tsarevoj/> (дата обращения 11.11.20).
2. Лотман, Ю.М. Текст и структура аудитории / Лотман Ю.М. // История – общественно-политический журнал. – 1977 – URL: [https://historicus.ru/tekst\\_i\\_struktura\\_auditorii/](https://historicus.ru/tekst_i_struktura_auditorii/) (дата обращения 12.11.20 г.).
3. Методика и технология организации дистанционного обучения. – URL: [http://kuvschool5.ucoz.ru/kmmsoo/doklad\\_o\\_metodike\\_i\\_tekhnologii\\_organizacii\\_do.pdf](http://kuvschool5.ucoz.ru/kmmsoo/doklad_o_metodike_i_tekhnologii_organizacii_do.pdf) (дата обращения 18.11.20 г.).
4. Методы и средства. Дистанционное образование // info@scherbakov.biz: сайт-источник. – URL: <http://scherbakov.biz/main/distant/methods.htm#:~:text=>(дата обращения 19.11.20 г.).
5. Миссия образования. – URL: <http://napyat.com/missiya-obrazovaniya/> (дата обращения 19.11.20 г.).
6. 1 сентября 2020 г. начнётся эксперимент по цифровизации образования. – URL: [https://obrmos.ru/go/go\\_scool/news/go\\_go\\_scool\\_news\\_zifr\\_exp.html?cmtx\\_sort=4](https://obrmos.ru/go/go_scool/news/go_go_scool_news_zifr_exp.html?cmtx_sort=4) (дата обращения 19.11.20 г.).
7. Якубовская, В., Кальчиц А. Диалог в процессе обучения. – URL: <https://elib.bsu.by/bitstream/123456789/155195/1/76-81.pdf> (дата обращения 19.11.20 г.).

© Гордеева Е. В., 2020

## **ДИСТАНЦИОННОЕ ОБРАЗОВАНИЕ В ПАРАДИГМЕ СОВРЕМЕННОГО ВУЗА: ВЫЗОВЫ ПАНДЕМИИ**

Под влиянием новых технологий образовательная система меняется и на первый план выходят такие важные ее свойства, как инновационность форм и методов, трансграничность знаниевого потока, индивидуализированность процесса обучения с учетом возможностей и целей субъектов образовательной деятельности. В рамках реализации проектов цифровизации большинства сфер жизнедеятельности общества (облачная бухгалтерия, электронное правительство, цифровая больница и пр.) изменение образовательных отношений становится делом времени.

Одним из актуальных изменений в образовательной среде становится развитие технологий дистанционного образования. Под дистанционным образованием в данной работе будем понимать взаимодействие участников образовательного процесса на расстоянии с использованием технических средств. При этом опосредованное обучение является взаимодействием асинхронного типа, что предполагает определенную временную задержку в обмене информацией между преподавателем и обучающимся. Стоит отметить, что на первых этапах внедрения дистанционного образования такие задержки были весьма значительными, поскольку «корреспондентское обучение» осуществлялось с привлечением почтовой связи и ожидание ответа могло занимать несколько месяцев. Сейчас с развитием Интернет-технологий процесс ожидания ответа практически отсутствует, и асинхронность во многом перестает быть характеристикой данного вида обучения. Это способствует тому, что основные компоненты и инструменты учебного процесса сохраняются, дополняясь таким качеством, как интерактивный характер взаимодействия.

Планомерное поступательное включение в процесс образования дистанционных технологий стало основой трансформации многих традиционных институциональных характеристик. Собственно, именно такой принцип организации образовательной деятельности в XXI веке во многом позволил адаптировать концепцию цифровизации как процесса «организации взаимодействия между обучающимися и обучающимися при движении от цели к результату в цифровой образовательной среде» [1] к потребностям различных социальных групп. Дистанционное образование открыло широкие возможности в рамках работы с лицами с ограниченными возможностями здоровья, позволило приобщить к

процессу обмена знаниями людей, проживающих на разных территориях, что способствует культурному обмену и реализации концепции открытого образования. Нельзя не заметить и положительный эффект, связанный с реализацией современных принципов тайм-кипинга, когда обучающийся сам планирует процесс своего обучения, что позволяет экономить время и использовать его более эффективно. А в XXI веке управление временем и его лимитизация выходят на первый план. К положительным сторонам можно отнести и экономический фактор, позволяющий снизить затраты на организацию процесса обучения для всех участников образовательных отношений.

Однако сам процесс внедрения данной инновации показал уже на первых этапах апробации некоторые проблемы, с которыми сталкивались все участники образовательных отношений, что обусловлено многоуровневостью образовательных отношений и их комплексным характером. Так, для успешного взаимодействия участников в актуальном формате предполагается необходимость перевода образовательной информации в цифровую форму, что связано с целым комплексом решений инфраструктурного, управленческого, поведенческого характера [2], которые не всегда получается согласовать между собой без ущерба для результата. В связи с этим для организации дистанционного обучения представляется необходимым обеспечить новый формат не только в техническом плане, используя новые инструменты, но и в содержательном плане, применяя инновационные методы с учетом подбора подходящего контента для достижения интегративного результата в виде формирования соответствующих компетенций обучающихся. Таким образом, по вполне понятным причинам процесс включения дистанционных технологий в образовательный процесс долгое время являлся исключительно сопутствующим, дополняющим традиционные формы преподавания.

2020 год стал переломным, когда под влиянием пандемии коронавируса большинству образовательных учреждений пришлось не просто активно включить новые технологии в процесс взаимодействия всех участников образовательного процесса, но и практически полностью перейти на дистанционный формат взаимодействия. Дистанционное образование, которое долгое время было фрагментарным и дополнительным, стало единственно возможным. Это привело к целому ряду проблем в разных направлениях, начиная от государственно-правовых вопросов, поскольку юридическое оформление новых отношений стало значительно отставать от их реальной парадигмы, до личных проблем конкретных участников образовательных отношений (в частности, студентов и преподавателей).

В данной работе мы проанализируем несколько групп вызовов, с которыми столкнулись высшие учебные заведения в России. Условно разделим эти вызовы на 4 группы.

Во-первых, инструментальные вызовы. Для организации нового типа взаимодействия между участниками образовательных отношений потребовалось включение дополнительных инструментов, без которых процесс стало невозможно организовать. Даже самые крупные вузы с хорошим оснащением столкнулись с проблемой нехватки технических средств, позволяющих организовать работу образовательной организации на высоком уровне. Это потребовало от вузов больших дополнительных экономических затрат. В выигрыше оказались те вузы, которые уже активно применяли на практике технологии дистанционного образования. Например, в УрГЭУ к моменту перехода на удаленное взаимодействие уже существовало несколько собственных платформ, позволяющих продолжить обучение студентов.

Неспециализированные современные цифровые технологии стали активно адаптироваться к нуждам образовательной сферы. Однако процесс их адекватного использования в образовательных целях оказался достаточно затруднительным в вузе. Большая часть существующих платформ не предназначена для реализации образовательного процесса, даже в их платных версиях. Разный интерфейс и набор функций для работы на компьютере и телефоне стал препятствием эффективного взаимодействия преподавателей и студентов. Если же речь идет о практических курсах, сопряженных с привлечением студентов к процессу производства или профессиональной деятельности, то можно говорить о полной невозможности заменить виртуальным взаимодействием реальную практику. Единое образовательное пространство вуза, которое формируется под воздействием особенностей академической среды, распалось на множество составляющих. Разные инструменты, используемые преподавателями в силу отсутствия единой концепции, сделали невозможным систематизировать деятельность студентов не только в рамках вузовской платформы, но и даже в рамках одной учебной группы. В результате сложилась ситуация, когда либо преподаватель должен был постоянно переключаться между различными платформами и ресурсами в процессе одного рабочего дня, либо студенты, что часто приводило к сбоям в работе.

Нельзя не заметить, что многие преподаватели и студенты оказались технически не подготовлены к новым условиям взаимодействия. По результатам опросов студентов ведущих вузов Свердловской области выяснилось, что около 30 % обучающихся не имеют личного компьютера с необходимыми функциональными возможностями для полноценной работы в течение всего учебного дня. Примерно у половины опрошенных есть нужный компьютер, но один на домохозяйство. Так, в многодетных семьях, когда студенческие общежития закрылись, претендентами на один домашний компьютер стали не только работающие взрослые, но и сразу несколько обучающихся с разным расписанием и техническими

потребностями, что значительно затруднило процесс обмена информацией и получения знаний.

Таким образом, стоит отметить, что для организации полноценного дистанционного обучения требуется определенный набор инструментов, позволяющих обеспечить необходимый уровень обмена информацией между участниками образовательных отношений.

Во-вторых, проблема контента, т. е. содержательного наполнения образовательного процесса. Контент должен отвечать новым возможностям образовательной среды, чтобы обеспечивать эффективность существующих технических возможностей, однако при таком экстренном переходе преподавательский состав оказался не готов к обновленному формату взаимодействия и стандартным способом стала оцифровка уже имеющейся печатной информации. Так, возможности оказались не задействованы, а традиционный формат перестал быть эффективным в новых условиях.

Особое место заняли уже готовые электронные материалы, которые стали активно включать в процесс обучения. Нужно отметить, что активное обращение к Интернет-ресурсам большого количества пользователей показало, что информация, которая находится в открытом доступе, далеко не всегда соответствует требованиям к качественным ее характеристикам. Так, многие курсы не подходят к имеющимся программам образовательного учреждения, а часть ресурсов представляется весьма сомнительными. Нельзя не согласиться с позицией ученых, отмечающих, что применение дистанционных технологий требует «соблюдения качественных характеристик электронных ресурсов, используемых в организации учебного взаимодействия, и их адекватности» [3, с. 48]. При этом многие курсы, созданные даже ведущими вузами страны, не могут учитывать особенности образовательной программы конкретного региона, что выявило значительные проблемы в вопросе содержательного наполнения курсов.

В-третьих, методологические вызовы. Многие эффективные образовательные методы и технологии оказалось сложно адаптировать к новому способу взаимодействия преподавателя и студентов. Так, один из весьма эффективных методов работы в малых группах, обеспечивающий интерактивный характер образовательной деятельности, оказался практически на востребован, т. к. все студенты разъехались по разным уголкам страны и многие практически перестали поддерживать связь с одноклассниками. Отдельные работы по проблематике дистанционного образования, которые существовали к началу пандемии, не позволили педагогам быстро сформировать пул адекватных технологий. При этом на первый план преимущественно вышел метод проектов, который связан с высокой ответственностью за результат самого обучающегося. Это привело к существованию четвертой группы вызовов.

В-четвертых, серьезным вызовом стало отсутствие необходимых компетенций у обучающихся и преподавателей. На практике выяснилось, что многие педагоги «старой школы» не могут перейти на новый формат взаимодействия. Тому оказалось множество причин: от элементарного незнания основ работы с компьютером до осознанного нежелания сокращать дистанцию со студентами, когда появилась потребность отвечать на электронные письма или сообщения в мессенджерах. К сожалению, можно отметить, что многие опытные педагоги, привыкшие к личному общению со студентами, не смогли адаптировать свой выдающийся опыт к трансляции с помощью технических средств.

К этой категории вызовов можно отнести и такую важную проблему, как психологическая неготовность к новому виду работы у всех участников образовательных отношений. По результатам исследований многие обучающиеся и педагоги испытывали на протяжении первых 3-х месяцев психологический дискомфорт: 20% опрошенных студентов и все преподаватели отметили это как один из первостепенных вызовов дистанционного образования [4].

В рамках реализации образовательного процесса в условиях пандемии наметился и иной перекоп: значительно изменилось соотношение аудиторной и внеаудиторной работы с явным увеличением нагрузки на всех участников образовательных отношений. Так, преподаватели стали вынуждены проводить за компьютером по 10-12 часов рабочего времени, чтобы обеспечить наполнение предмета новым контентом и проводить проверку самостоятельной работы обучающихся. Студенты тоже стали больше привлекать дополнительные источники информации, т. к. те вопросы, которые они раньше могли задать на занятии преподавателю, не всегда стало возможным решить удаленно. Самостоятельность студентов стала основной компетенцией, которая у большинства, как показал опыт работы в пандемию, отсутствует.

При этом нельзя согласиться с мнением тех, кто отмечает безусловное падение качества высшего образования в период пандемии. Нужно сказать, что качество преподавания многих дисциплин резко выросло в связи с возможностью, пусть в краткие сроки, освоить дополнительные компетенции, применить новые методы. И можно однозначно утверждать, что педагоги, которые сразу включились в процесс инновационной работы, активно взаимодействовали со студентами, осваивали новые платформы и пр., стали значительно более квалифицированными. Понятно, что были преподаватели, которые рассматривали это как временный период и не стали или не смогли развиваться, отчаянно оправдывая свою профессиональную стагнацию отсутствием возможностей. То же можно сказать и про студентов: те, кто привык качественно работать, сумели продемонстрировать значительно более высокие результаты, поскольку стали искать дополнительный

образовательный контент, наладили связь с преподавателями, обменивались с ними своими идеями; те же, кто и при контактном обучении показывал невысокие результаты, снизили планку, т. к. контроль за их деятельностью снизился, а к самоорганизации они не привыкли.

Стоит отметить, что студенты значительно быстрее адаптировались к новому формату и по результатам наших опросов около 30-50% в зависимости от учебной группы считали такой формат не только допустимым, но и оптимальным и хотели бы продолжить в дальнейшем такое обучение. Необходимо оговориться, что такой разброс в процентах, в основном, связан с числом студентов, проживающих в г. Екатеринбурге. Студенты, приехавшие из области, указывают на наличие проблем с Интернетом, доступом к техническим средствам и желанием личного общения в студенческой атмосфере.

Таким образом, с учетом быстрого перехода к новому формату образовательного процесса можно говорить о «регионализации» образования. Можно явно наблюдать ситуацию взаимосвязи уровня развития региона и качества дистанционного образования в нем.

Важно сказать и о том, что чаще всего в процессе анализа проблем, которые возникают при дистанционном образовании, говорят о проблемах преподавателей и студентов, но такие проблемы возникли и у УВП и у АУП. Нельзя не сказать, что многие документы были переведены в электронный оборот, тогда как целый ряд сотрудников оказался к этому не готов.

Анализируя специфику дистанционного образования в парадигме современного вуза с учетом корректив, которые были внесены в период пандемии, можем отметить, что возникшие проблемы стали основой для пересмотра образовательной политики и позволили наметить пути развития новых способов оптимизации высшего образования. Новый формат образовательных отношений подошел не всем и позволил выявить серьезные проблемы в конкретных городах и даже регионах РФ. При этом рассмотренные вызовы позволили в кратчайшие сроки не только повысить компетенцию заинтересованных в личностном и профессиональном развитии педагогов и студентов, но и открыть новые перспективы для вузов. Те проблемы, которые наметились в процессе перехода к дистанционному образованию, стали лакмусовой бумажкой по определению качественных показателей системы в целом, что при разумном подходе может стать базисом для принципиально нового подхода к формам и способам получения образования в современном государстве. Необходимо отметить, что образовательная система уже не может остаться прежней и те шаги, которые будут сделаны в ближайшее время, могут позволить полностью пересмотреть сложившиеся отношения в вузах: допустить потерю традиций и привести к обесцениванию



образования либо сделать его инновационным и формирующим новых специалистов с учетом требований современного рынка труда.

#### ЛИТЕРАТУРА

1. Вайндорф-Сысоева М.Е., Субочева М.Л. «Цифровое образование» как системообразующая категория: подходы к определению // Вестник Московского государственного областного университета. Серия: Педагогика. 2018. № 3. С. 25–36. DOI: <https://doi.org/10.18384/2310-7219-2018-3-25-36>
2. Вартанова Е.Л. Индустрия российских медиа: цифровое будущее: академическая монография / Е. Л. Вартанова, А. В. Вырковский, М. И. Максеенко, С. С. Смирнов. М., 2017. 160 с.
3. Коджешау М.А., Аракелов А.В. Критерии эффективности открытого образования в системе высшего образования в условиях дистанционного образования // ДИСТАНЦИОННЫЕ ОБРАЗОВАТЕЛЬНЫЕ ТЕХНОЛОГИИ: сборник трудов V Международной научно-практической конференции. Симферополь, 2020. С. 46-48.
4. Грунт Е. В., Беляева Е. А., Лисситса С. Дистанционное образование в условиях пандемии: новые вызовы российскому высшему образованию // Перспективы науки и образования. 2020. No 5 (47). С. 45-58. doi: 10.32744/pse.2020.5.3

© Громова Н.С., 2020

**УДК 811**

*Даулетова Д.Д., магистр гуманитарных наук  
Казахстан, г. Актобе, Западно-Казахстанский  
медицинский университет им.М.Оспанова*

#### **TEACHING TOOLS AND TECHNOLOGIES FOR CONDUCTING ONLINE LESSONS IN A FOREIGN LANGUAGE**

The question of the use of new information technologies in teaching English is becoming more and more relevant. The use of new information technologies in teaching foreign languages means not only the practical application of modern technical means and technologies, but also the use of new forms and methods of teaching a foreign language and an approach to the learning process in general. One of the main tasks of the teacher is to activate the activity of each student, to create a situation for their creative activity. It is quite obvious that the use of a computer and multimedia helps not only to

implement a student-centered approach to teaching, but also to ensure individualization and differentiation, taking into account the level of knowledge of students. A lot depends on the teacher, on his desire to use information technology in a foreign language lesson. When asked whether a teacher will be replaced by a computer, one can safely answer: no, it will never replace, but a teacher who has knowledge of information technology will replace him.

The increase in the number of spheres, types of speech activities, for the implementation of which the mastery of a foreign language is required, the expanding globalization and the integration of economic and social processes increase the requirements for the level and quality of teaching foreign languages in higher educational institutions. Recently, many innovative methods of distance learning with the use of modern information technologies have been used in the methodology of teaching foreign languages. Integral components of modern distance learning for foreign language have already become:

- synchronous learning tools: messengers-WhatsApp, Skype, Telegram interactive boards;

- asynchronous means: blogs, forums, tweets, video and audio podcasts, wikis, online testing. [1,p.22]

Such a concept as a Webinar (Web-seminar) can be attributed to the general categories: both to the category of synchronous and asynchronous electronic learning. If students can participate in an online webinar i.e. listen to the teacher's lecture in real mode and ask the teacher question via chat we are dealing with synchronous learning. It is difficult to find a better medium or interactive textbooks with multi- synchronous learning. If the recording of webinar was downloaded from the site some time ago, then the asynchronous type of e-learning is used. [3,p.9]

The mode of carrying out such Webinars can be organized from conferences can be both synchron-based learning carried out using wiki-space tools, and asynchronous, if desired, by accessing the educational Webinars on Wikispaces Classgoom [3,p.11]

A Webinar with a variety of demonstration tools is an effective tool for distance learning of foreign language.[4] Video-conferencing is also popular in e-education , the organization of electronic conferences for distance learning is an excellent opportunity for group classes in a creative atmosphere, as well as the presentation of answers to frequently asked questions to the teacher in the process of completing assignments by students Such video platforms as Zoom,Teams, Webex meet help to form communicative competence and foreign language communication skills.

West Kazakhstan Marat Ospanov medical university widely uses the MOODLE platform , which successfully complements traditional educational methods, allows students to gain access to educational and methodical materials, to pass online testing, to get access and use relevant professional information and specialized Internet sites and electronic information resources.

The specificity of the use of information technologies requires the active participation of the student and the teacher, on the one hand, and special principles for selecting the content of the material of the methodology, on the other hand, The use of the distance learning model of foreign languages must be carried out, in particular, from a pedagogical position, taking into account the socio-cultural and psychological characteristics of students, the purpose of conducting webinars, video seminars and teleconferences in foreign languages is to develop the formation and consolidation of speech communication skills.[5p.169]

-The attention of students should be directed both to the language form and to the content of educational and methodological material. It can be characterized as informative, consisting of a video text and a system of exercises focused on the assimilation of specially professionally oriented information.[2,p.219]

-Vocabulary training is aimed at consolidating vocabulary on a specific topic.

-Speech training assuming the assimilation of typical speech.

-Speech stimulating presentation of information prompting to action.

Cognitive communication exercises include the following:

-types of question-and-answer dialogue

-dialogue with a selective response

-dialogue with a freely constructable answer

-exercises for filling in the gaps

-exercises for vocabulary knowledge for self-control.

We consider that the complexity of the application of the above technologies; it should be noted that we understand the system of distance learning in foreign languages combined into a single educational informative methodological complementary complex, so the purpose of audio seminars for presentations and the assimilation of language knowledge and basic speech images is advisable at the initial stage of training, the types of seminar consolidate the previously acquired knowledge and skills and develop speech and mental activity at the middle or intermediate stage of training.

Training with the use of modern information communication technologies and is intended for students who want to study a foreign language in depth in the process of e-learning, there is a generalization of everything passed at the level of speech skills, which corresponds to the theory of the stage-by-stage formation of mental actions, and at the same time, given the broad capabilities of computer telecommunication networks, it seems necessary to create training programs based on the material of audio-video seminars for all stages of learning a foreign language on the basis of the above. It can also be concluded that distance learning of foreign languages is a very effective form of teaching a foreign language aimed at developing cognitive abilities, run oral speech in a foreign language and at full mastery of writing foreign language communication.

### References:

- 1.Zenina L.V. Social aspect of virtual education\ The role of Business in the Transformation of Russian societ-2012:Sourcebook of Seventh International Congress,p.22-25
- 2.Passov E.I. The communicative Method of Teaching Foreign language Speaking.-M.:Prosveshenie, 2015,-223 p.
3. Gerasimenko T.L., Grubin I.V. Gulaya T.M., Zhidkova O.N.,Romanova S.A. Smart technologies ( webinars and social networking) in foreign language teaching in non-language high school Ekonomika, statistika informatika. Vesnyk UMO. 2012. № 5-S.9-12.
- 4.<http://help.wikispaces.com/Webinars>
- 5.Kameneva N.A. Information provision of innovative activity\ Ekonomicheskie nauki.2009 50.S.167-171

© Даулетова Д.Д., 2020

УДК 377.1

*Дёмина Е.А., магистрант  
РФ, г. Уфа, ФГБОУ ВО «БГПУ им. М.Акмиллы»,  
преподаватель ГПОУ «СКСиС»*

### **АСПЕКТЫ ГОТОВНОСТИ ПЕДАГОГА К РЕАЛИЗАЦИИ СМЕШАННОГО ОБУЧЕНИЯ В УСЛОВИЯХ ЦИФРОВИЗАЦИИ ОБРАЗОВАНИЯ**

В последнее десятилетие практически во всех сферах деятельности цифровизация влилась в нашу жизнь. Внедрение цифровых технологий коснулись и системы образования. В настоящее время знание компьютерных технологий обязательно для любого специалиста, практически любой отрасли. Сегодня компьютерную грамотность можно смело приравнять к показателям грамотности человека в целом. Мы не задаемся вопросом, умеет ли современный человек читать или писать, такие знания и умения для нас естественны, так же естественным должны быть знания и умения в области применения компьютерных технологий.

В проекте дидактической концепции цифрового профессионального образования и обучения сказано, что цифровизация образовательного процесса представляет собой встречную трансформацию образовательного процесса и его элементов, с одной стороны, и цифровых технологий и средств, используемых в образовательном процессе, с другой. Цель трансформации образовательного процесса – максимально полное использование потенциальных дидактических возможностей цифровых технологий. Цель трансформации цифровых технологий – максимально полное их приспособление к эффективному решению поставленных

педагогических задач [3, с.5]. Исходя из вышесказанного, отметим, что внедрение цифровых технологий в профессиональное образование актуально на всех уровнях, немаловажно применение цифровых технологий и в системе профессионального образования.

Известно, что цифровое образование реализуется за счет внедрения в образовательный процесс дистанционных технологий. Дистанционное обучение – обучение с помощью средств телекоммуникаций, при котором удаленные друг от друга субъекты обучения (обучающиеся, преподаватели, тьютеры и т.д.) осуществляют образовательный процесс, сопровождающийся созданием образовательной продукции и внутренними изменениями (приращениями). Современное дистанционное обучение осуществляется с помощью компьютерных технологий и ресурсов сети Интернет [2, с.637]. Тем не менее, изучив ФГОС по различным специальностям можно отметить то, что применение дистанционных технологий в процессе профессиональной подготовки будущих специалистов возможно лишь частично, так как формирование профессиональных компетенций дистанционно практически не возможно. Таким образом, возникает необходимость внедрения такого понятия как «смешанное обучение», которое позволит интегрировать в традиционный формат обучения дистанционное.

Дальнейшая работа в направлении изучения организации дистанционного обучения в процессе профессиональной подготовки будущих специалистов позволяет выделить еще один аспект, который выражается в готовности педагога к реализации образовательного процесса в системе смешанного обучения. Опыт организации дистанционного обучения в связи с самоизоляцией связанной с коронавирусной инфекцией показал, что большинство педагогов не готовы осуществлять преподавательскую деятельность дистанционно. Причин тому несколько:

во-первых – это недостаточные знания в области компьютерных технологий, а в частности программ, позволяющих проводить уроки дистанционно;

во-вторых, многие педагоги не могут организовать обучение, в виду отсутствия необходимых условий дома;

в третьих, дистанционное обучение значительно снижает мотивацию педагога, что отражается на его готовности к реализации образовательного процесса, отсутствует полноценная обратная связь со студентами, возникают различные психологические проблемы, влияющие на продуктивный образовательный процесс в целом.

Таким образом, в организации смешанного обучения на первый план выходит проблема готовности педагога к реализации образовательного процесса.

Проблема готовности педагога изучалась П.П. Блонским, А.С. Макаренко, С.Т. Шацким и др., которые трактовали «готовность к педагогическому труду» как совокупность теоретических знаний и соответствующих умений и навыков. В исследованиях А.И. Мищенко, В.А. Слостенина, Г.А. Кручининой и др. готовность понимается как целостное образование личности, включающее в себя мотивационный, содержательный и операционный компоненты [1]. Таким образом, рассматривая понятие «готовность педагога к профессиональной деятельности» можно отметить, что готовность педагога к реализации образовательного процесса определяется наличием сформированных компетенций и личностными качествами.

Готовность педагога может выражаться не только в реализации профессиональных знаний и способности их применять, но и личностными характеристиками, такими как способность, принимать решения, способность к инновациям, готовность к стрессовым ситуациям, способность работать в команде и т.д. Для формирования готовности современного педагога, способного реализовать требования, предъявляемые в современном педагогическом сообществе, необходимо применять новые формы, методы и в целом новые подходы к образованию, отвечающим потребностям личности. Однако для реализации образовательного процесса в системе профессионального образования будущий педагог должен не только готов выполнять те или иные виды деятельности, но и проявлять достаточно высокую степень умений в реализации тех требований, которые прописывает нам сегодня федеральный государственный образовательный стандарт.

Анализ научных работ, литературы и информационных источников показал, что понятие «готовность» отражает личностное качество, которое может выражаться в мотивации, самомотивации; в знаниях и практическом опыте в области проектирования дидактических средств; в способности к рефлексии.

Анализ понятия «готовность» отражает качество личности, а тревожность влияет на деятельность педагога в целом и способна негативно влиять на мотивацию. Для более полного представления влияния дистанционного обучения на учебный процесс нами рассмотрены два направления: мотивация и тревожность педагога и обучающегося.

Таблица 1. Уровень мотивации и тревожности преподавателей

Показатели	Традиционное обучение	Дистанционное обучение
Мотивация	Побуждение к активной профессиональной деятельности. Педагог, взаимодействуя	Педагогу больше времени приходится затрачивать для того, что бы привлечь студента к выполнению

обучающимися напрямую, чувствует свою значимость. Личный контакт на занятиях позволяет педагогу видеть отношение студента к его дисциплине.

заданий. Мотивация педагога более остро зависит от внутренних и внешних факторов. Внутренний стимул проявляется тогда, когда педагог увлечен своей работой и желает достигнуть более высоких результатов. Внешний фактор, получение заработной платы. Если брать нынешнюю ситуацию, то внешний фактор играет также большую роль, т.к. педагог вынужден работать дистанционно.

Тревожность	Уровень тревожности педагога высокий при работе в традиционном формате. Педагог может учитывать индивидуальные особенности студента, знать, что «ждать» от студента, какой подход к студенту можно найти.	Уровень тревожности растет, так как педагог вынужден проводить много времени за компьютерной техникой. Педагог зависит от того, как работает техника, все ли студенты имеют возможность обучаться дистанционно.
-------------	---	---

Исходя из данных в таблице 1 отметим, что переход на дистанционное обучение негативно сказывается на большинстве педагогов. Преподавателю необходимо быть высокомотивированным, затрачивать дополнительные усилия на мотивацию студентов, применять при этом различные формы и приемы обучения дистанционно, разрабатывать такие задания, что бы они были доступны и выполнимы. В данном случае тревожность возрастает и негативно сказывается на готовности педагога к реализации дистанционного обучения.

Таблица 2. Уровень мотивации и тревожности обучающихся

Показатели	Традиционное обучение	Дистанционное обучение
Мотивация	Мотивация достаточно	Дистанционное обучение

высокая. Студенты при очном контакте с педагогом понимают, задают необходимые вопросы и сразу же имеют возможность получить ответ. Студенты при вынуждает студента больше времени уделять организации собственной деятельности. Часто возникают проблемы с пониманием выполнения заданий. В связи с чем, мотивация может снижаться, у студента может пропасть интерес к обучению. Переход на дистанционное обучение вынуждает пересмотреть учебные планы, минимизировать лекционные формы обучения и применять практико-ориентированные формы обучения

Тревожность	Тревожность на достаточно низком уровне, так как взаимодействие педагога и обучающегося позволяет «на месте» решить достаточно много вопросов, связанных с освоением дисциплиной.	Тревожность возрастает. Студенты не достаточно уверены в своих силах. Выполнение заданий осуществляется «в слепую».
-------------	---	---

Данные таблицы 2 отражают снижение мотивации обучающихся при дистанционном обучении и росту их тревожности. Зачастую преподавателями даются однообразные задания достаточно большого объема. Обучающиеся вынуждены много времени проводить за компьютером и осуществлять самостоятельный поиск информации, пользуясь ресурсами Интернет. При этом качество обучения падает, процесс профессиональной подготовки сводится к формированию у студентов только знаний, что не достаточно для реализации компетентностного подхода.

В заключение отметим, что готовность педагога является одним из основополагающих факторов его успешной профессиональной деятельности. Готовность является личностным качеством, которое



определяет самомотивацию, организацию собственной деятельности, мотивацию студентов и способность справляться с тревожностью, которая возникает в условиях дистанционного обучения.

#### **ЛИТЕРАТУРА**

1. Слостенин В.А., Мищенко, А. И. Профессионально-педагогическая подготовка современного учителя // Сов. педагогика. – 1991. – № 10. – С. 79–84. – URL: <https://elibrary.ru/item.asp?id=21886422> (дата обращения: 10.11.19).
2. Хуторской А.В. Дидактика: Учебник для вузов. Стандарт третьего поколения. – СПб.: Питер, 2018. – 720 с.
3. Проект дидактической концепции цифрового профессионального образования и обучения. – М.: Издательство «Перо», 2019. – 72 с.

© Дёмина Е.А, 2020.

**УДК 378.046.4**

*Завьялова В.А., аспирант  
РФ, г. Екатеринбург, ФГАОУ ВО «РГППУ»*

### **КОМПОНЕНТЫ ПРОФЕССИОНАЛЬНОЙ ГОТОВНОСТИ ПРЕПОДАВАТЕЛЕЙ К ИСПОЛЬЗОВАНИЮ ДИСТАНЦИОННЫХ ОБРАЗОВАТЕЛЬНЫХ ТЕХНОЛОГИЙ В СИСТЕМЕ ДОПОЛНИТЕЛЬНОГО ПРОФЕССИОНАЛЬНОГО ОБРАЗОВАНИЯ**

Готовность преподавателя организации дополнительного профессионального образования к реализации образовательных программ с помощью дистанционных образовательных технологий (далее ДОТ) является немаловажным условием для функционирования процесса дистанционного обучения и качественного освоения учебного материала обучающимися. Как показала практика, обучающиеся по программам дополнительного профессионального образования в основном те, кто осваивает образовательные программы без отрыва от своей трудовой деятельности, поэтому применение в обучении ДОТ является одним из востребованных способов сформировать новые компетенции, либо усовершенствовать существующие для более эффективной реализации своей профессиональной деятельности.

В научном мире термин «готовность» используется в психологии, философии, педагогике, а исследования на тему готовности отразились в работах многих ученых (В.А. Адольф, А.А. Деркач, М.И. Дьяченко, Л.А. Кандыбович, В.А. Слостенин, Н.В. Соловова и другие). Даже в научных трудах 1922 года отражена проблема готовности педагогов организаций дополнительного образования. Акцентировалось внимание на

том, что получения теоретических знаний очень мало для ведения педагогической деятельности, необходимо дальнейшее, именно практическое развитие [9].

Дефиниция «готовность» в педагогику мигрировала из области психологии. Анализ научной литературы показал, что под готовностью ученые понимают: профессиональные умения [1]; стремление применять сформированные компетенции [3]; совокупность знаний и умений, а также личностных качеств, ценностей и мотивов [4]; совокупность профессиональных и психологических требований к педагогу [5]; степень профессионализма преподавателя [6]; многоуровневый комплекс, характеризующийся зависимостью и обусловленностью компонентов друг от друга [2].

Изучив исследования по теме готовности, осмелимся дать свое определение дефиниции «готовность» на основе опыта и работ ученых, исследующих эту проблему. При этом позволим себе сузить термин «готовность» до термина «профессиональная готовность». Профессиональной готовностью является многокомпонентное сочетание таких характеристик педагога, как теоретические знания, практические умения и личностные качества, а также рефлексивность и способность к профессиональному самосовершенствованию, использование которых помогает качественно осуществлять свою профессиональную деятельность.

Как было сказано, профессиональная готовность имеет многокомпонентную структуру. Анализ научных работ ученых, занимающихся исследованием проблематики профессиональной готовности, показал, что ученые выделяют порядка трех-шести компонентов профессиональной готовности преподавателя.

В результате изучения структурных элементов готовности, предложенных исследователями, выделим пять компонентов (таблица 1).

Таблица 1

#### Компоненты профессиональной готовности

Наименование компонента	Характеристика компонента	Кем предложен компонент
Мотивационный	Представляет совокупность выраженных мотивов и ценностей к поиску и решению задач для обеспечения эффективной деятельности при использовании ДОТ в условиях дополнительного образования. Преподаватель должен быть адекватно	В.А. Адольф, А.А. Деркач, М.И. Дьяченко, Л.А. Кандыбович, Н.В. Соловова, В.А. Слостенин,

	восприимчив к новшествам и изменениям для обеспечения качественного исполнения педагогических функций [7; 8]	Л.С. Подымова
Рефлексивный	Указывает на умение преподавателя проанализировать собственную деятельность. В условиях реализации дистанционного обучения необходимо учитывать не только традиционные формы представления учебных материалов, но и быть способным к творческой и инновационной реализации педагогической практики, а для этого необходимы понимание и оценка собственной деятельности [7; 8]	В.А. Адольф, М.И. Дьяченко, Л.А. Кандыбович, Н.В. Соловова, В.А. Сластенин, Л.С. Подымова
Когнитивный	Отражает владение знаниями и представлениями об организации процесса ДОТ в условиях дополнительного образования [8].	Н.В. Соловова, Т.В. Громова, И.О. Котлярова, С.С. Витвицкая
Креативный	Определяет увлеченность и инициативность, творческую активность преподавателя, способствует реализации оригинального решения педагогических задач, позволяющих организовать деятельность по использованию ДОТ. В частности, на становление креативности существенно влияют личностные особенности педагога [7]	В.А. Сластенин, Л.С. Подымова
Оценочный	Позволяет выявить качество и результативность деятельности преподавателя [8]	В.А. Адольф, Н.В. Соловова

Для выявления готовности преподавателей к использованию ДОТ было проведено исследование, в ходе которого проанализировано 24

электронных образовательных контента, разработанных преподавателями организации дополнительного профессионального образования для обучающихся по программам повышения квалификации. Была поставлена следующая задача: изучить состав электронных образовательных ресурсов, используемых для реализации программ повышения квалификации.

На основании полученной аналитической информации выявлено, какие составляющие образовательного контента наиболее часто включены в состав (Рис. 1).



Рис. 1. Результаты анализа состава электронного образовательного контента

Итак, основными составляющими образовательного контента являются текстовые файлы и тестовые материалы, позволяющие выявить уровень усвоения учебного материала. Как видим, преподаватели не включали в состав курса такой элемент, как онлайн-конференции в режиме реального времени.

В результате теоретических и эмпирических методов исследования проблемы готовности преподавателей к использованию ДОТ понимаем, что условием для эффективной реализации дополнительных профессиональных программ с использованием электронного обучения и дистанционных образовательных технологий является совокупность всех компонентов профессиональной готовности. В данной ситуации сделать вывод о профессиональной готовности преподавателя к реализации ДОТ не представляется возможным ввиду ряда причин: не в полной мере

выражен мотивационный компонент готовности. Часто преподаватель не имеет желания вводить новшества в собственную деятельность. Безусловно, выявить присутствие в комплексе таких компонентов профессиональной готовности преподавателя, как когнитивный, рефлексивный и креативный невозможно потому, что отсутствует творческая составляющая в работе ввиду упрощения электронного контента до минимального наполнения (текстовые файлы и тестовые материалы).

#### ЛИТЕРАТУРА

1. Адольф, В.А. Инновационная деятельность педагога в процессе его профессионального становления: монография / В.А. Адольф, Н.Ф. Ильина. – Красноярск: 2007. – 204с.
2. Витвицкая, С.С. Структура и критерии готовности магистров образования к педагогической деятельности [Электронный ресурс] / С.С. Витвицкая // Вектор науки Тольяттинского Государственного Университета: Педагогика, психология, 2013. – № 2 (13). – С. 59–62. – Режим доступа: [https://www.elibrary.ru/download/elibrary\\_20288823\\_33119027.pdf](https://www.elibrary.ru/download/elibrary_20288823_33119027.pdf) (дата обращения: 19.11.2020).
3. Громова, Т.В. Теория и технология подготовки преподавателей вуза к деятельности в системе дистанционного образования: автореф. дис. ... доктора пед. наук / Т.В. Громова. – Тольятти, 2011. – 43с.
4. Киселев, Г.М. Теория и практика подготовки студентов психолого-педагогического образования к профессиональной деятельности в информационной образовательной среде: монография / Г.М. Киселев. – Москва, 2014. – 139с.
5. Сластенин, В.А. Педагогика: учеб. пособие для студ. высш. пед. учеб. заведений / В.А. Сластенин, И.Ф. Исаев, Е.Н. Шиянов; под ред. В.А. Сластенина. – М.: Издательский центр "Академия", 2002. - 576с.
6. Педагогический словарь: учеб. пособие для студ. высш. учеб. заведений / В.И. Загвязинский, А.Ф. Закирова, Т.А. Строкова [и др.]; под ред. В.И. Загвязинского, А.Ф. Закировой. – М.: Издательский центр «Академия», 2008. – 352с.
7. Сластенин, В.А. Педагогика: инновационная деятельность / В.А. Сластенин, Л.С. Подымова. – М.: ИЧП «Изд-во Магистр», 1997. – 224с.
8. Соловова, Н.В. Управление методической работой вуза в условиях реализации инновационных методических задач: автореф. дис. ... доктора пед. Наук / Н.В. Соловова. – Самара, 2012. – 51с.
9. Тумим, Г. Азбука внешкольного образования / Г. Тумим, О. Тумим. – Петроград: Культурно-просветительное товарищество «Начатки Знаний», 1922. – 105с.

© Завьялова В.А., 2020

*Зарипова А.Р., магистрант  
РФ, г. Уфа, ФГОУ ВО БГПУ им. Акмуллы  
Галлямов Ф.Н., доцент  
РФ, г. Уфа, ФГОУ ВО «БГАУ»,  
магистрант ФГОУ ВО БГПУ им. Акмуллы  
Сафиуллин Ш.И., магистрант  
РФ, г. Уфа, ФГОУ ВО «БГАУ»  
Лутфуллин Ю.Р., д.э.н., профессор  
РФ, г. Уфа, ФГОУ ВО БГПУ им. Акмуллы*

## **ОСОБЕННОСТИ ПРИМЕНЕНИЯ ПЕДАГОГИЧЕСКИХ ТЕХНОЛОГИЙ В СИСТЕМЕ ДОПОЛНИТЕЛЬНОГО ОБРАЗОВАНИЯ**

Качество образования в стране в значительной мере зависит от определенной социальной инфраструктуры, уровня информационной обеспеченности, кадрового состава учреждений системы образования, [10.с.26, 8.с.77,1.с.48,2.с.46]. Особую актуальность в условиях возросших нагрузок в связи с пандемией приобретают учреждения дополнительного образования [5.с.60,3.с.60].

В соответствии с федеральным проектом «Успех каждого ребенка», входящего в список шести национальных проектов в сфере образования, предусматривается существенное развитие дополнительного образования.

Так, через МБОУ «Центр творческого развития «Политех» МО г. Уфа функционируют различные кружки, такие как робототехника, резьба по дереву, шахматы и другие. В соответствии с финансовой поддержкой персонифицированного финансирования дополнительного образования детей с выдачей сертификатов, такие занятия бесплатны для ребят.

В условиях пандемии и дистанционного обучения возникает необходимость проводить лабораторные работы на оборудовании, которое находится в образовательной организации. Это могут быть стенды, микроскопы, измерительная аппаратура. Так как обучающиеся находятся дома, то сейчас для демонстрации работы оборудования проводится видеозапись. Эффективность такого подхода низкая. Необходимо предложить вариант решения, при котором обучающиеся смогут взаимодействовать с лабораторным оборудованием удаленно.

Нами разработаны и применяются виртуальные уроки электроники и робототехники в онлайн сервисе Tinkercad и Протеус. Тинкеркад (Tinkercad Circuits Arduino) – простой и одновременно мощный эмулятор Arduino, с которого можно начинать обучение электронике и робототехнике. Он предоставляет очень удобную среду для написания

своих проектов. Не нужно ничего покупать, ничего качать – все доступно онлайн. Единственное, что от нас потребуется – зарегистрироваться на сайте.

Теперь если нажать на кнопку «Начать моделирование» наш код загрузится в плату и светодиод будет постоянно гореть. Для того чтобы светодиод мигал с частотой в 10 секунд переносим блок «ожидать...» в поле код и задаем время ожидания.



Рисунок 1 Фрагмент работы в программе Тинкер кат

Отметим что данная программа особенно актуально при ведении кружков по направлению «Механотроника и робототехника».

Лабораторные работы по электродинамике эффективнее проводить в виртуальной среде «Proteus». Там возможно создание моделей электрической цепи практически всех вариантов в бытовом и производственном электричестве.

Для того чтобы смоделировать работу схемы в верхнем выпадающем меню нажимаем на кнопку «Debug» далее «Start VSM Debugging».

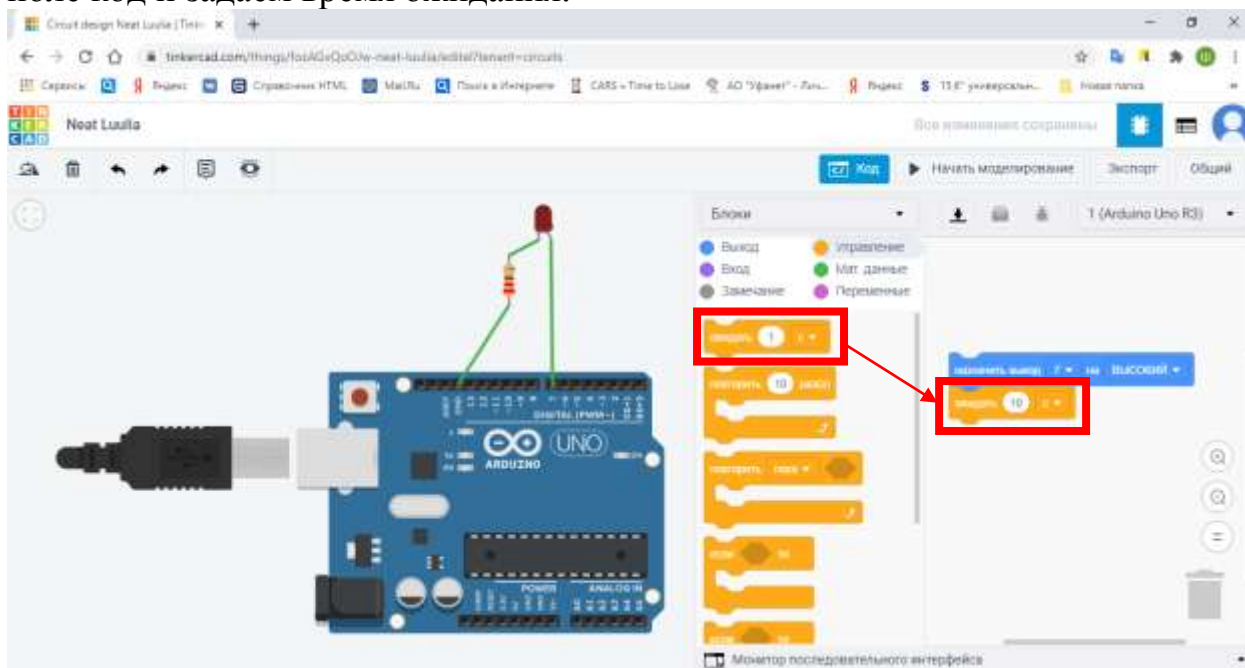
Работа схемы будет смоделирована, светодиод загорится, амперметр и вольтметр покажут значения тока и напряжения.

Для того чтобы смоделировать работу схемы нужно в верхнем выпадающем меню нажать на кнопку «Debug», далее «Start VSM Debugging», далее «Run Simulation».

Смоделированная рабочая электрическая цепь престалает вид, представленный на рисунке 2.



Рисунок 2 Электрическая цепь в среде «Proteus».

Как видим, показания вольтметра составляют 1,5В, показания амперметра 0,15А, тогда по закону Ома:

$$R = \frac{U}{I} = \frac{1.5}{0.15} = 10 \text{ Ом}$$

Вычисленное значение соответствует номиналу подключенного резистора в цепь. Цепи можно усложнять по требованиям производственной ситуации, ход решения применим при подготовке к ЕГЭ.

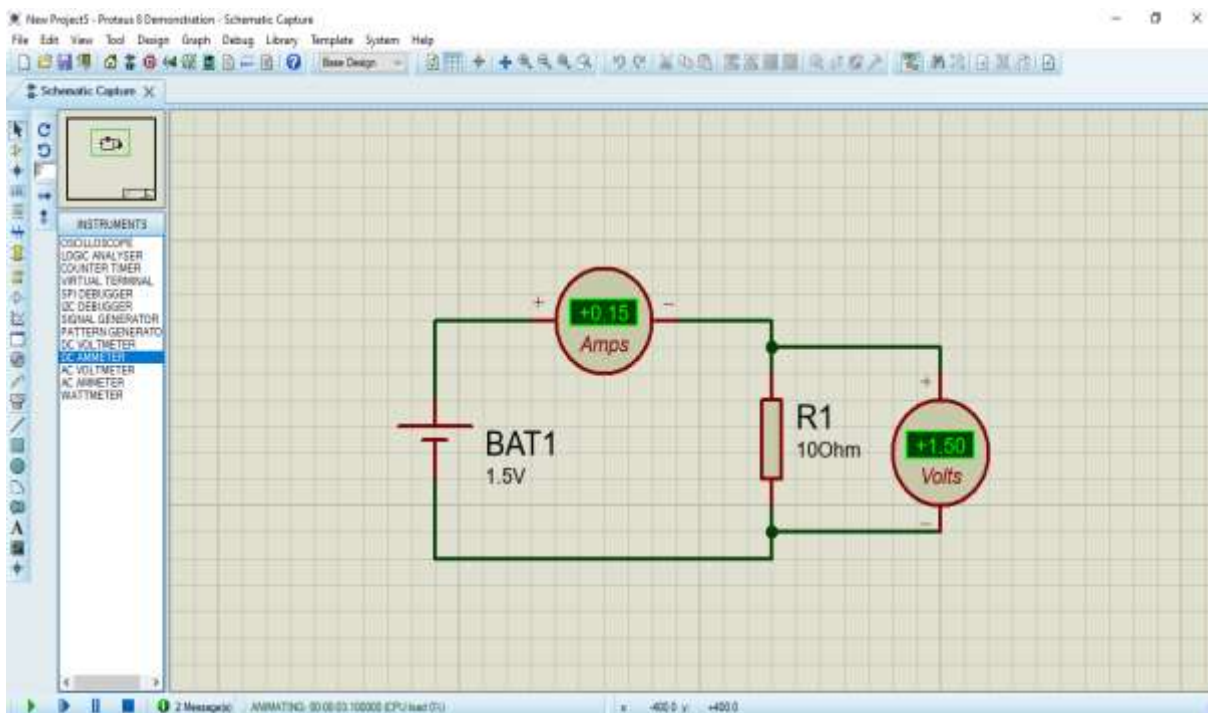
Таким образом, обучающиеся «участвуют» во всех экспериментах по электродинамике, у них повышается мотивация к обучению.

Данные примеры применения педагогических технологий в учреждениях дополнительного образования позволяет не только разрабатывать взаимодействие различных форматов дополнительного и профессионального образования, но и обосновать перспективную модель управления социально-экономическим развитием отдельного взятого муниципального образования в части образования. [7.с.128,9.с.16].

Применение педагогом современных методов обучения и воспитания в сочетании с традиционными приёмами способствует максимальному погружению членов объединения по интересам в процесс образовательной деятельности.

## ЛИТЕРАТУРА

1. Баянова Л.Н., Анализ современного состояния высшего экономического образования: качество и оценка получаемых знаний / Баянова Л.Н., Лутфуллин Ю.Р., Нефедова В.В. // Международный социально-экономический журнал. 2016. № 5. С. 46.



2. Бейдерман С.Б. Инновационные подходы в системе современного образовании/ Бейдерман С.Б., Шаехов А.Ф. // Человек. Общество. Культура. Социализация: материалы XV Международной молодежной научно-практической конференции. 2019. С. 47-57.
3. Вахидова Л.В. Разработка обучающей программы как условие развития личности // Сборник научных трудов SWorld. 2013. Т. 12. № 2. С. 60-64.
4. Визуализация персонифицированной информационно- образовательной среды/ Вахидова Л.В., Манько Н.Н., Габитова Э.М., Штейнберг В.Э. // Образовательные технологии (г. Москва). 2018. № 1. С. 34-47.
5. Габитова Э.М.. Дополнительные профессиональные компетенции в современной подготовке специалиста / Габитова Э.М., Вахидова Л.В., Штейнберг В.Э. // Образовательные технологии (г. Москва). 2015. № 4. С. 59-64.
6. Галлямов Ф.Н. Действующие лабораторные стенды как фактор повышения качества знаний // Инновационные методы преподавания в высшей школе: материалы Всероссийской научно-методической конференции с международным участием. Министерство сельского хозяйства Российской Федерации, Башкирский государственный аграрный университет. 2012. С. 48-49.
7. Кислицкий, М.М. Управление развитием экономической системы социальной сферы. / М.М. Кислицкий, Ю.Р. Лутфуллин, И.Т.Фазлаев - Челябинск: Изд-во УралГУФК, 2013 - 128 с.
8. Лутфуллин Ю.Р. Дорога возникает под ногами свободно идущего (или попытка ответа на вопрос определения личности педагога новатора) //Менталитет экономической личности: материалы межвузовского научно-практического семинара (с международным участием). 2014. С. 77-79.
9. Парфенов, И.М. Обоснование модели управления социально-экономическим развитием муниципального образования на основе функционирования института местных сообществ/ И.М. Парфенов, Ю.Р. Лутфуллин, // Экономика и управление. Научно-практический журнал. 2015- (123). - С.16-19.
10. Шульмин С.А. Инновационные подходы в системе современного образования Шульмин С.А., Лутфуллин Ю.Р. // Современное педагогическое образование. 2019. № 2. С. 25-30.

© Галлямов Ф.Н., Зарипова А.Р., 2020

## **ДИСТАНЦИОННОЕ ОБУЧЕНИЕ – ОСНОВА ПОВЫШЕНИЯ КАЧЕСТВА ПРОФЕССИОНАЛЬНОЙ ПОДГОТОВКИ БУДУЩИХ СПЕЦИАЛИСТОВ**

В XXI веке неожиданно вышли на первое место в системе образования дистанционные технологии обучения. Европейские страны были в принципе готовы к их активному использованию, а вот образовательная система Российской Федерации опыта работы на «удаленке» не имела. Несмотря на постоянную корректировку и реальное обновление образовательных технологий дистанционное обучение оказалось недостаточно освоенным. В качестве основного критерия определения качества обучения в образовательных организациях, согласно нормативно-правовым документам, определено активное применение современных образовательных технологий [3]. Стандарт дистанционного интерактивного обучения SCORM начали разрабатывать в 2003 году, а уже в 2020 эту образовательную технологию начали интенсивно использовать для обучения молодежи в профессиональных образовательных организациях.

Дистанционное обучение ввели в практику своей деятельности образовательные организации разных уровней образования, однако, говорить о серьезном повышении качества образования пока не приходится. До последнего времени вопрос о всеобщей компьютеризации образовательных организаций страны не ставился так остро. Когда же назрела серьезная необходимость заниматься вне стен образовательного учреждения, обнаружилось, что очень значительная часть обучающихся не имеет компьютеров. Но даже и там, где компьютеры возможно приобрести, нельзя ими воспользоваться для обучения – нет интернета. Согласно государственным программам компьютеры доставили в сельские школы и техникумы даже удаленных населенных пунктов, но интернет туда не провели, поэтому методическая копилка многих преподавателей не пополнилось столь популярной и современной образовательной технологией.

Пока дистанционное образование не стало повсеместно используемой технологией обучения в Российской Федерации, но все активнее используют данную технологию в больших и малых городах страны для профессионального обучения будущих специалистов Российских предприятий. При профессиональном обучении самостоятельная работа обучающихся позволяет сделать процесс логичным и осмысленным, поэтому важно то, что при дистанционном

обучении все компоненты учебного процесса: цель, содержание, принципы, методы, формы и средства – сохраняются, при этом процент самостоятельной работы увеличивается.

Обратившись к истории дистанционного обучения, мы узнаем, что оно появилось задолго до повсеместного распространения интернет-технологий. Заочное обучение уже носило характер удаленного: заочники отправляли письменные работы, получали замечания от педагогов, исправляли их и высылали работы обратно в учебное заведение. Затем начали применяться видеоуроки, стали разрабатываться электронные учебники, появился первый опыт проведения он-лайн занятий. С появлением интернета больше возможностей получить качественное профессиональное образование появилось у студентов, живущих далеко от крупных городов. Стало возможно избавиться от привязки к месту обучения и жестких рамок расписания, что избавило обучающихся от утомительной дороги и лишних трат на проживание и питание в большом городе. С целью повышения эффективности образования профессиональные образовательные организации направили свои усилия и финансы на формирование и совершенствование развивающей образовательной среды.

Больше проблем в связи с появлением новой формы образования стало у преподавателей. Педагогам пришлось пересмотреть свои образовательные программы, изменить систему контрольно-оценочных средств, откорректировать приемы консультирования обучающихся, адаптировав их к новой технологии. Однако, ответственность за качество запланированного результата учебной деятельности осталась на преподавателе.[1,с.196-197 ]

Дистанционное обучение имеет несколько разновидностей, что определяет и формы его организации. В том случае, если обучающийся работает совершенно самостоятельно, он имеет возможность сам выбирать временные рамки и форму получения информации. При отсутствии коллективных занятий может определить последовательность выполнения заданий и применить наиболее удобную для него структуру работы с информацией. Помимо проблем при переходе на дистанционную форму обучения педагог получает и определенные преимущества. Например, организации не нужно платить за аренду помещения, что снижает затраты учебного заведения. Педагог же экономит на оплате проезда к месту работы, на приобретении канцелярских товаров. При удаленном обучении в группе может находиться более 25 человек, что позволит одновременно обучать большее количество студентов без дополнительных физических усилий педагога и без дополнительных финансовых затрат организации. Качество обучения при этом не пострадает, поскольку современные технические средства позволяют использовать самые современные и эффективные образовательные технологии.[2,с.192-193].

Специфика дистанционного обучения определяет и специфические действия участников образовательных отношений. В частности, требуется организованность и собранность всех участников занятий, которые проводятся для группы в он-лайн режиме. Перейдя на самостоятельную работу и оказавшись на большом расстоянии от преподавателя, студенты не перестали нуждаться в его помощи. Консультации преподавателя требуются перед выполнением каждого вида заданий, контроль становится обязательным условием необходимого качества обучения. При переходе на дистанционное обучение появляется необходимость пересмотра временных рамок этапов занятия, для этого педагогу потребуется знание тайм-менеджмента. Для того, чтобы четко провести занятие и компактно распределить время на каждый вид работы, перед началом занятия преподаватель должен определить временной промежуток для каждого задания. Давая методические указания по конкретному заданию, необходимо ставить временной ограничитель. От преподавателя зависит, насколько четко будет идти занятие без личного контакта с аудиторией. Преподавателю нужно научиться точно рассчитывать необходимое для выполнения задания время, потому что при определении недостаточного количества времени, на выполнение задания обучающиеся не уложатся в указанные сроки. Это вызывает нервозность, повышенную усталость и приводит к формированию отрицательного отношения к занятию. Когда время выделено с большим запасом, получаются большие периоды безделья, это расхолаживает и тоже работает не на любовь к занятиям. Одно-два неудачных по времени занятия, и меняется отношение к предмету, а затем и к самому преподавателю.

Для того чтобы занятие прошло организованно, перед его началом следует обозначить контрольные точки, то есть сообщить, что ведется учет ответов, вопросы задавать адресно, при подведении итогов занятия отмечать не ответивших и обязательно озвучить отметки и свое мнение по поводу качества работы студентов. Количество организационных проблем значительно уменьшится. Дистанционное обучение требует пересмотра программ, структуры учебного занятия, системы контрольно-оценочных средств, применяемых технологий. Все это значительно увеличивает объем работы педагога. Особенно сильно увеличивается время консультаций – они тоже переводятся в он-лайн режим. Консультации обычно проводятся индивидуально, иногда в малых группах, из-за этого они растягиваются во времени, что делает рабочий день педагога просто нескончаемым, поэтому реально возникает необходимость мотивации и стимулирования педагогического труда [2,с.196].

Выбирая образовательные технологии для использования их в дистанционном обучении, педагог должен учитывать, какие из них в рамках указанного обучения будут эффективны. В образовательных организациях всего мира достаточно успешно применяется технология

кейс-стади. С переходом на дистанционное образование возникла необходимость изменить только форму предъявления заданий, сущность технологии не изменилась. Пакет заданий-ситуаций разрабатывается заранее, и студенты разбираются с проблемной ситуацией в течение отведенного для этого времени. Данный вид учебной деятельности очень эффективен: позволяет развивать мыслительную деятельность обучающихся, совершенствует их аналитические способности. В процессе анализа ситуации появляется возможность закреплять навыки структурирования и дифференцирования информации. Во время занятия при решении кейса из большого числа предложенных вариантов выхода из ситуации выбирается наиболее результативный, и он рекомендуется обучающимся для использования его в дальнейшей профессиональной деятельности в случае возникновения подобной проблемы.

При дистанционном обучении рекомендуется включать в структуру учебного занятия квест-урок. Многие компьютерные игры построены по данному принципу, студенты хорошо его воспринимают, и не требуется для введения в учебную ситуацию много времени для объяснения сути технологии. Существует несколько модификаций квестов. Используя квесты с линейной структурой, педагог развивает у обучающихся личностные качества, формирование которых рекомендовано ФГОС: упорство в достижении цели, трудолюбие, стремление к победе, поскольку на новый этап работы студенты не перейдут до тех пор, пока не будет выполнено задание текущего. Хорошей находкой является то, что по результатам выполненного задания можно назначать бонусы. Это увеличивает интерес к выполняемой работе и повышает качество обучения.

Интеллект-карта заслужила признание педагогов уже несколько лет назад. С переходом на дистанционное обучение ее значимость повысилась. Удобно то, что работа по заполнению интеллект-карты ведется поэтапно. В рамках дистанта педагог проводит предварительный и текущий инструктаж, подводит промежуточные итоги, оказывает помощь в оформлении результатов изучаемой темы. Такая деятельность воспринимается как сотрудничество, расценивается как совместная работа [1, с.199]. Заполнение интеллект – карты редко заканчивается на одном занятии, чаще всего ее заполняют на нескольких учебных парах, педагог дает ее в качестве домашнего задания. В режиме конференции можно провести и презентацию, и защиту своей работы, а если условий для этого нет, работу можно представить в виде графической для оценки товарищами и педагогом.

Неразрешенным в процессе дистанционного обучения продолжает оставаться вопрос проведения практики. Для закрепления практических навыков необходима работа в лабораториях, в мастерских, на стендах. Педагоги и мастера производственного обучения организуют видеоуроки,

однако, профессионалы знают, что закрепить навыки можно только в процессе реальной деятельности, увидеть и сделать самому – разные ситуации. Это затрудняет переход на удаленное обучение в профессиональных образовательных организациях. В качестве выхода можно предложить пересмотр структуры учебного плана и корректировку учебной программы в расчете на то, что карантин все-таки не будет слишком долгим. Правильным является решение управляющих организаций разрешивших некоторым учебным заведениям проведение практики там, где можно создать специальные условия.

В условиях дистанционного обучения можно применять достаточно много уже используемых в образовании технологий, но прежде чем их использовать на занятиях, необходимо адаптировать данные технологии к новым условиям обучения. Не только обучающихся нужно готовить к переходу на новые формы обучения, в обучении нуждаются и педагоги. Такую учебу тоже придется проводить удаленно, используя объемный опыт международных учебных заведений и некоторые наработки отечественных преподавателей, первыми ступивших на нелегкий путь новаторов.

В завершении анализа проблемы следует отметить, что не все перемены в жизни можно предугадать, но необходимо быть готовыми к их появлению. Несколько месяцев назад мы рассматривали варианты внедрения в образовательный процесс дистанционного обучения для профессиональной подготовки обучающихся, но опыта было недостаточно. Когда ситуация в стране и мире повторилась, произошли социальные перемены, российские педагоги смогли в сжатые сроки освоить новые технологии и адаптировать к учебной работе в новых условиях уже имеющиеся. В результате профессиональной подготовки появились новые умения и навыки не только у педагогов, но и у обучающихся. Произошедшие перемены привели к расширению и укреплению связи между педагогическими сообществами и сетевыми партнерами. В результате перемен повысилась мотивация педагогов к инновациям, а у обучающихся появился стимул к поиску новой учебной информации и стала развиваться самостоятельность. Таким образом, дистанционное образование при правильном его использовании становится основой повышения качества профессиональной подготовки будущих специалистов.

#### **ЛИТЕРАТУРА:**

1. Громова Н.С. Профессиональная юридическая и экономическая коммуникация как показатель уровня квалификации специалиста // Проблемы и перспективы развития современной гуманитаристики: лингвистика, методика преподавания, культурология: материалы Всероссийской научно-практической конференции. 2020. С. 195-201.

2. Громова Н.С. Система стимулирования личностного и профессионального роста педагога // Профессиональное образование: проблемы, исследования, инновации: материалы V Международной научно-практической конференции: в 2-х томах. 2018. С. 191-198.

3. Государственная программа Российской Федерации «Развитие образования» на 2013-2020 годы // Утверждена распоряжением Правительства РФ от 22 ноября 2012 г. №2148-р.

© Иванова С.В., 2020

**УДК 374**

*Изгарина Г.К., ст. преподаватель,  
Казахстан, г. Актобе, Баишев Университет  
Сергиенко И.В., д. п. н., профессор,  
РФ, г. Уфа, ФГБОУ ВО «БГПУ им.М. Акмуллы»*

## **РАЗВИТИЕ ЭЛЕКТРОННОГО ОБУЧЕНИЯ В СИСТЕМЕ ДОПОЛНИТЕЛЬНОГО ОБРАЗОВАНИЯ**

Дополнительное образование является важным компонентом системы образования, которое обеспечивает целостное духовное развитие личности ребенка.

Дополнительное образование – процесс воспитания и обучения, направленный на удовлетворение всесторонних потребностей обучающихся.

Согласно Закону «Об образовании в РФ», «дополнительное образование детей и взрослых направлено на формирование и развитие творческих способностей детей и взрослых, удовлетворение их индивидуальных потребностей в интеллектуальном, нравственном и физическом совершенствовании...» [7].

Система дополнительного образования призвана:

- 1) удовлетворять потребности детей различных возрастных категорий;
- 2) помогать раскрытию личного творческого потенциала обучающихся;
- 3) побуждать обучающихся к самообразованию и самоопределению;
- 4) способствовать развитию индивидуальности личности ребенка;
- 5) развивать самостоятельность и активность обучающихся.

В современных условиях развития общества процессы информатизации охватывают все сферы, в том числе и образование.

На современном этапе информатизация общества требует активного применения и внедрения технологии электронного обучения в образовательный процесс. Эти требования определены в принятых нормативных документах в области развития электронного обучения.

В Законе «Об образовании в Российской Федерации» указывается, что образовательные организации «вправе применять электронное обучение и дистанционные образовательные технологии» [7].

Согласно закону, «под электронным обучением понимается организация образовательной деятельности с применением содержащейся в базах данных и используемой при реализации образовательных программ информации и обеспечивающих ее обработку информационных технологий, технических средств, а также информационно-телекоммуникационных сетей, обеспечивающих передачу по линиям связи указанной информации, взаимодействие обучающихся и педагогических работников. Под дистанционными образовательными технологиями понимаются образовательные технологии, реализуемые в основном с применением информационно-телекоммуникационных сетей при опосредованном (на расстоянии) взаимодействии обучающихся и педагогических работников» [7].

В Стратегии развития информационного общества на 2017-2030 годы говорится, что «для формирования информационного пространства знаний необходимо использовать и развивать различные образовательные технологии, в том числе дистанционные, электронное обучение при реализации образовательных программ» [6].

Проект «Современная цифровая образовательная среда в Российской Федерации» направлен на развитие единого цифрового образовательного пространства [1].

Электронное обучение осуществляется в соответствии с правилами, определенными в Приказе Министерства образования и науки РФ от 23 августа 2017 г. N 816 «Об утверждении Порядка применения организациями, осуществляющими образовательную деятельность, электронного обучения, дистанционных образовательных технологий при реализации образовательных программ» [3].

Отметим, что в условиях острой пандемии возросла необходимость применения дистанционных технологий и технологии электронного обучения. Это определено Приказом Министерства просвещения от 17.03.2020 № 104 «Об организации образовательной деятельности в организациях, реализующих образовательные программы начального общего, основного общего и среднего общего образования, образовательные программы среднего профессионального образования, соответствующего дополнительного профессионального образования и дополнительные общеобразовательные программы, в условиях



распространения новой коронавирусной инфекции на территории Российской Федерации» [4].

На сегодняшний момент дефиниции «электронное обучение» и «дистанционные технологии» широко встречаются в образовательной сфере.

Приведем мнения некоторых научных исследователей о роли дистанционного образования и электронного обучения.

По мнению В.В. Половинкиной, «модель организации дистанционного образования реализует принципы свободы выбора образовательного маршрута» [2].

Т.А. Фадеева утверждает, что «дистанционное образование способствует успешной реализации индивидуального подхода, предоставляет реальную возможность наиболее полно учитывать индивидуальные особенности и образовательные потребности каждого обучаемого» [8].

Т. А. Яцевич утверждает, что электронное обучение – это «обучение с электронной поддержкой (электронные среды обучения, электронные образовательные ресурсы и т.д.), используемое в различных формах обучения и обеспечивающее качественное функционирование всех составляющих процесса обучения и его результатов» [9].

Мы поддерживаем вышеуказанные точки зрения авторов, в свою очередь добавим, что дистанционное и электронное образование способствуют индивидуализации процесса обучения, расширяют и дополняют традиционное обучение.

Мы полагаем, что технология электронного обучения – это личностно-ориентированное обучение с применением дистанционных технологий.

Технологии электронного обучения предоставляют огромные возможности в системе дополнительного образования обучающихся:

1. Обучающиеся имеют возможность обучаться по удобному для них графику с учетом своих потребностей.

2. Обучающиеся имеют возможность получить доступное качественное образование.

3. Отсутствие расходов на обучение.

4. Обучающиеся имеют возможность выбора любого направления дополнительного образования.

5. Интерактивное взаимодействие с преподавателем.

6. Формирование информационно-коммуникационной компетентности обучающихся.

7. Развитие самостоятельности, ответственности обучающихся.

8. Обучающиеся приобретают умения работать с информационными ресурсами в электронной среде.

Таким образом, применение электронного обучения в системе дополнительного образования обогатит традиционное обучение современными инновационными информационными технологиями.

Обобщая вышесказанное, отметим, что внедрение технологии электронного обучения в образовательный процесс в целом, в том числе и в систему дополнительного образования, повысит качество образования, обеспечит его массовость, доступность для разных слоев населения, а также будет способствовать формированию единого информационного образовательного пространства.

Надеемся на дальнейшее перспективное развитие электронного обучения в системе дополнительного образования в целях эффективности образовательного процесса в условиях цифровизации общества.

#### ЛИТЕРАТУРА

1. Паспорт приоритетного проекта "Современная цифровая образовательная среда в Российской Федерации" (утв. президиумом Совета при Президенте Российской Федерации по стратегическому развитию и приоритетным проектам, протокол от 25 октября 2016 г. № 9) (с изменениями и дополнениями) [**Электронный ресурс**]. URL: <https://base.garant.ru/71677640/>.
2. Половинкина, В.В. Педагогическая модель организации дистанционного образования в вузе: специальность 13.00.01 «Общая педагогика, история педагогики и образования»: автореферат диссертации на соискание ученой степени кандидата педагогических наук / Половинкина Виталия Вадимовна; Нижегородский Государственный Лингвистический Университет им. Н.А. Добролюбова. - Нижний Новгород, 2010. – 19с.
3. Приказ Министерства образования и науки РФ от 23 августа 2017 г. N 816 "Об утверждении Порядка применения организациями, осуществляющими образовательную деятельность, электронного обучения, дистанционных образовательных технологий при реализации образовательных программ". - URL: <http://base.garant.ru/71770012/> (дата обращения: 15.11.2020).
4. Приказ Министерства просвещения от 17.03.2020 № 104 «Об организации образовательной деятельности в организациях, реализующих образовательные программы начального общего, основного общего и среднего общего образования, образовательные программы среднего профессионального образования, соответствующего дополнительного профессионального образования и дополнительные общеобразовательные программы, в условиях распространения новой коронавирусной инфекции на территории Российской Федерации». - URL: <http://base.garant.ru/73779183/> (дата обращения: 15.11.2020).
5. Сергиенко, И.В., Бахтиярова, В.Ф., Изгарина, Г.К., Крымова, М.А. Модель кружковой работы с использованием технологий электронного

обучения [Текст] / И.В. Сергиенко, В.Ф. Бахтиярова, Г.К. Изгарина, М.А. Крымова // Педагогический журнал Башкортостана. – 2018. – №6 (79). – С.70-78.

6. Указ Президента РФ от 09.05.2017 г. № 203 «О Стратегии развития информационного общества в Российской Федерации на 2017 – 2030 годы». - **URL:** <http://base.garant.ru/71670570/>(дата обращения: **15.11.2020**).

7. Федеральный закон от 29 декабря 2012 г. N 273-ФЗ "Об образовании в Российской Федерации". - **URL:** <http://base.garant.ru/77687681/>(дата обращения: **15.11.2020**).

8. Фадеева, Т.А. Реализация индивидуального подхода в условиях дистанционного образования: специальность 13.00.01 «Общая педагогика, история педагогики и образования»: диссертация на соискание ученой степени кандидата педагогических наук / Фадеева Татьяна Александровна. – Челябинск, 2003. – 161с.

9. Яцевич, Т. А. Технология формирования компетенций преподавателей вуза в области электронного обучения: специальность 13.00.08 «Теория и методика профессионального образования» автореферат диссертации на соискание ученой степени кандидата педагогических наук/ Яцевич Татьяна Александровна. - Барнаул, 2016. - 23 с.

© Изгарина Г.К., Сергиенко И.В., 2020

## **УДК 378.02**

*Иргалиев А.С., к.п.н., доцент  
РК, г.Уральск, ЧВПОУ «Западно-Казахстанский  
инновационно-технологический университет»*

### **РОЛИ И КОМПЕТЕНЦИИ ПРЕПОДАВАТЕЛЯ ВУЗА В СИСТЕМЕ ОНЛАЙН-ОБУЧЕНИЯ**

Подталкиваемые конкуренцией и ситуацией с пандемией COVID-19, казахстанские университеты заинтересованы активнее осваивать виртуальное пространство и внедрять онлайн-обучение. Активное расширение онлайн-сегмента в образовании сопровождается противоречивыми оценками. Наряду с прогнозом о том, что университеты не смогут конкурировать с массовыми онлайн-курсами, присутствует серьёзная критика последних, а также опасения по качеству образования новых технологических инноваций [1, с. 68-72].

Современными исследователями выделяются препятствующие факторы включения преподавателей в онлайн-преподавание, такие как значительные временные затраты на подготовку онлайн-курсов, отсутствие технической поддержки в университете и опасения в связи с

возможным сокращением аудиторной нагрузки. Для большинства преподавателей теперь стало ясно, что время разработки онлайн-курсов почти вдвое превышает временные затраты на разработку традиционных курсов. В число наиболее серьёзных барьеров на пути распространения онлайн обучения необходимо включить отсутствие удовлетворительного доступа к Интернету для студентов и недостаточная готовность самих преподавателей к онлайн-обучению; отсутствие технической поддержки в разработке дизайна онлайн-курсов и институциональной политики применительно к онлайн-обучению.

Исследования показывают, что значительная часть преподавателей традиционно обладая обширными знаниями в области своих дисциплин, имеют гораздо меньшие познания в области онлайн дидактики и информационных технологий. Соответственно, препятствием для эффективного онлайн-обучения может быть то, что «преподаватели университетов социализируются как эксперты по вопросам контента; они не получают достаточной подготовки в e-Learning и оцениваются преимущественно по результатам их исследований, а не преподавания» [2, с. 52]. Преподаватели с большим педагогическим стажем и не заинтересованные в повышении своего статуса, более настроены на участие в онлайн-обучении, чем преподаватели, обладающие меньшим опытом работы в вузе и ориентированные на карьерное продвижение. То есть влияние таких факторов, как перспективы карьерного роста и профессионального признания, а также материальное вознаграждение, определено как незначительное. Материальные стимулы оказались важными лишь для преподавателей возрастной категории 60 лет и старше [2, с. 52].

*М.Ф. Галихановым и Г.Ф. Хасановым* было проведено исследование новых ролей и компетенций преподавателей онлайн курсов, барьеры и мотивы, побуждающие преподавателей участвовать в онлайн-обучении. Изучено содержание курсов, нацеленных на формирование у преподавателей компетенций в области онлайн-обучения. Проведённый анализ показал, что авторы практически единодушны во мнении, что компетенции успешных преподавателей традиционных курсов не гарантируют их переноса в онлайн-среду. Среди факторов, побуждающих преподавателей участвовать в онлайн-обучении, называют интеллектуальный вызов, личную мотивацию к освоению онлайн-технологий и расширение потенциальной аудитории обучающихся. В исследовании существенными мотиваторами к онлайн-обучению указаны самоудовлетворение, гибкое планирование и возможность расширения аудитории [2, с. 51-62].

Значимыми факторами также являются эффективное развитие инфраструктуры (аппаратного и программного обеспечения) на рабочем месте, а также специальное обучение преподавателей в области онлайн

образования. На позитивное отношение к онлайн-обучению влияет опыт преподавателей в использовании компьютера и интернет-технологий [3].

Прежде чем перейти к анализу специфики онлайн-преподавания в вузе рассмотрим ключевые понятия и особенности дистанционного образования.

Дистанционное образование рассматривается нами как комплекс образовательных услуг, актуализировавшийся в условиях пандемии, реализуемый в том числе в вузе, с помощью специализированной образовательной среды, основанной на использовании новейших информационных технологий трансляции и обмена учебной информацией на расстоянии (интернет, мобильная связь и т.д.).

Основными характерными чертами дистанционного обучения в вузе являются гибкость, модульность и экономическая эффективность, технологичность методики преподавания, доступность и открытость, новые роли преподавателя и обучающихся [4, 96 с.]. В условиях дистанционного (онлайн) обучения в вузе происходит реформирование роли преподавателя, меняются его академические функции. Это такие роли как:

- онлайн тьютор;
- модератор;
- куратор дистанционного обучения;
- консультант;
- навигатор;
- сетевой предметный методист.

Образовательная деятельность преподавателя выстраивается в иной интерактивной плоскости (рисунок 1):



Рисунок 1 - Интерактивное взаимодействие преподавателя со студентами при дистанционном обучении

Другим важным аспектом результативности онлайн обучения является готовность и способность к успешной реализации дистанционной технологии обучения. Это умения и способности работать с сетевыми образовательными ресурсами, образовательными порталами вуза, конструирование онлайн курса, владение интерактивными методами и приемами обмена информацией с обучающимися, и что немаловажно психологическая готовность (рисунок 2).



Рисунок 2 - Требования к готовности преподавателя вуза к реализации дистанционной технологии обучения

Основными функциональными обязанностями студентов при онлайн-обучении являются:

- осуществление поиска, выбор, анализ, систематизация и презентация информации;
- освоение и совершенствование умений и навыков самостоятельной учебно-познавательной работы;
- развитие умений и навыков критического мышления;
- совершенствование методов и приемов учебной рефлексии.

В задачи преподавателя входит:

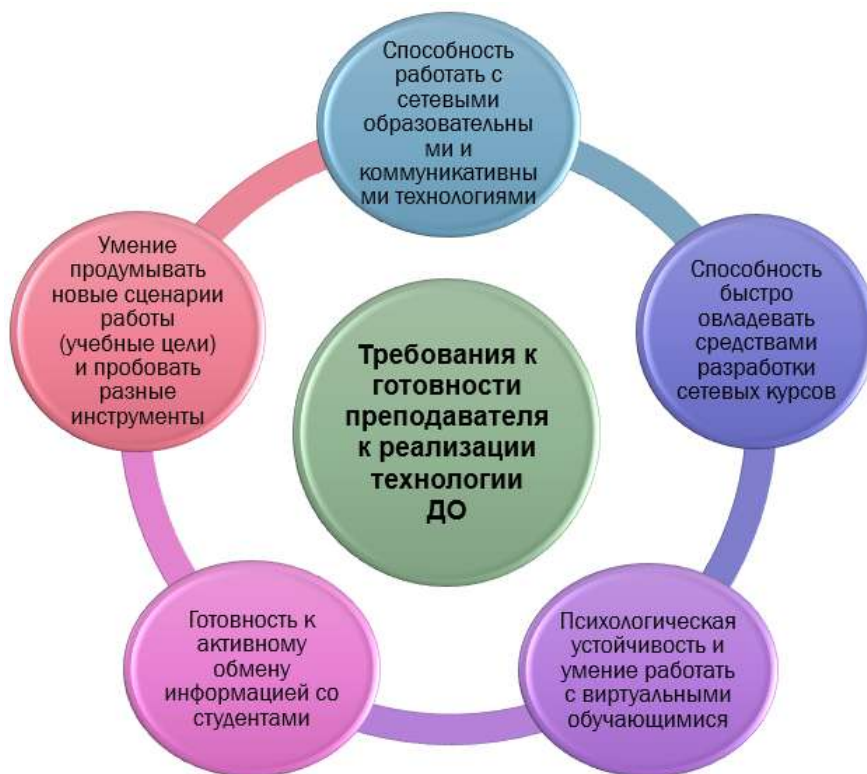
- организация деятельности студента в инновационной образовательной среде;

- координирование познавательного процесса обучаемых с применением информационно-коммуникативных технологий;
- корректирование содержания преподаваемой дисциплины с применением средств разработки сетевых курсов и мультимедийных технологий;
- консультирование обучающихся в режиме реального и отложенного времени.

Главной компетенцией преподавателя современного вуза является способность создавать эффективную онлайн-программу, описывающую условия реализации курса, обязанности, правила поведения и запреты, расположение курса. Преподаватель должен быть знаком с требованиями, которые предъявляются университетом к онлайн-курсам, формулировать цели и задачи обучения, определять критерии участия и оценки и управлять ожиданиями студентов (в частности, избавлять их от иллюзий о получении немедленных ответов на свои вопросы).

Важными компетенциями являются эффективное использование технологий реализации онлайн-курса, а также освоение дополнительного аппаратного и программного обеспечения, способность создавать структурированный, понятный учебный сайт, переводить материал в онлайн-формат и разрабатывать задания с использованием Интернета. Преподаватель должен владеть способами подготовки студентов к онлайн-обучению и сам быть готовым к взаимодействию в интерактивной среде обучения. На этом этапе также востребованы способность продуктивно общаться с коллегами, участвующими в онлайн-обучении, оценивать себя и свои навыки, а также вовлечённость в обучение на протяжении всей жизни.

#### **ЛИТЕРАТУРА**

1. Хасанова, Г.Ф., Зарипов, Р.Н. Педагогический потенциал открытых образовательных ресурсов / Г.Ф. Хасанова, Р.Н. Зарипов // Казанский педагогический журнал. - 2018. - №4. - С. 68-72.
2. Галиханов, М.Ф., Хасанова, Г.Ф. Подготовка преподавателей к онлайн-обучению: роли, компетенции, содержание / М.Ф. Галиханов, Г.Ф. Хасанова // Высшее образование в России. – 2019. – Т. 28. – № 2. – С. 51-62.
3. Громова, Т. В. Формирование готовности преподавателя вуза к деятельности в системе дистанционного обучения / Т. В. Громова. – М. : ТЕЗАРУС, 2006. – 32 с.
4. Ольнев, А.С. Использование новых технологий в дистанционном обучении // Актуальные проблемы современной науки / А.С. Ольнев. – 2011. – № 1. – С. 96.

©Иргалиев А.С., 2020

*Коган О.С., д. м. н., профессор  
РФ, г. Уфа, ФГБОУ ВО УГНТУ  
Герасимова Е. П., студент  
РФ, г. Уфа, ФГБОУ ВО УГНТУ  
Нуркаева А. Р., студент  
РФ, г. Уфа, ФГБОУ ВО УГНТУ*

## **МНЕНИЕ СТУДЕНТОВ ВУЗА ПО ИСПОЛЬЗОВАНИЮ СИСТЕМЫ ДИСТАНЦИОННОГО ОБУЧЕНИЯ MOODLE В ОБРАЗОВАТЕЛЬНОМ ПРОЦЕССЕ**

**Аннотация.** Большое значение имеет использование систем дистанционного обучения в период пандемии. За последние 3-4 года многие исследователи отмечают положительные моменты применения системы дистанционного обучения Moodle при освоении общенаучных и специальных дисциплин в образовательном процессе в высших учебных заведениях [2, 3]. Авторы рассматривают использование образовательной платформы Moodle при аудиторных, неаудиторных и самостоятельных формах обучения, как при индивидуальной, так и коллективной форме обучения.

**Введение.** Необходимость качественного совершенствования образовательного процесса в высших учебных заведениях приобрело огромное значение в последнее время, во-первых, в связи с насущной потребностью их соответствия требованиям ФГОС ВО ++ в части обязательности использования инновационных образовательных технологий, во-вторых, в связи с теми трудностями, которые появились, как у студентов, так и у преподавателей из-за коронавируса. Независимо от направления образовательного процесса и курса обучающихся, возникла потребность осуществлять образовательный процесс в дистанционном формате, на «удаленке», в связи с потребностью во всеобщей изоляции.

Существует много работ, свидетельствующих о повсеместном применении в образовательном процессе в вузах, так называемого, смешанного обучения, совмещающего традиционные технологии обучения и использование электронных ресурсов [1]. Рассматриваются и предлагаются различные способы передачи знаний студентам, применяются различные педагогические технологии, в которых все большее значение уделяется индивидуальному и личностно ориентированному подходу к обучающимся. Рано говорить о старых, традиционных формах аудиторных занятий, как устаревших, не имеющих дальнейших перспектив использования.



Многие авторы отмечают необходимость дифференцированного подхода к преподаванию различных дисциплин с использованием программ обучения, одновременно включающих традиционных формах аудиторных занятий и инновационные образовательные технологии [4,5].

**Цель исследований.** Изучение распространенности и успешности применения в образовательном процессе высшего учебного заведения инновационной универсальной технологии с применением системы Moodle, при необходимости дистанционных и удаленных форм лекционных и практических занятий в период пандемии.

**Результаты исследований и их обсуждение.** В настоящей работе проанализирована комфортность и удобство для студентов и преподавателей осуществления образовательного процесса в Институте экономики и сервиса УГНТУ по общенаучным дисциплинам – «Профессиональная этика и этикет», «Технологии делового взаимодействия», «Политическая психология», «Основы педагогики профессионального образования и дополнительного профессионального образования», «Этика и психология экологических правоотношений» и других, при использовании системы электронного обучения Moodle.

Система Moodle является универсальной, удобной, приспособляемой к потребностям образовательного процесса системой электронного образования, с возможностью проводить видеолекции и семинарские занятия он-лайн при использовании платформы «Видеоконференция BigBlueButton» для проведения общения в виде конференции или вебинара. Все лекции и практические занятия, проводимые в виде конференции или вебинара автоматически могут быть записаны, сохранены, что позволяет их использовать в дальнейшем как материал для повторения материала [2,5].

В системе Moodle преподаватель сам решает, какие задания в изучаемом курсе студенты будут выполнять самостоятельно, студенты их могут отправлять на проверку в самом курсе в виде файла, либо в виде текста при написании эссе по предлагаемым темам. В середине и в конце курса студенты проходят промежуточное и итоговое тестирование, при которых сама система оценивает работу студентов.

Исследования мнения студенческой молодежи ИЭС УГНТУ по поводу осуществления дистанционной формы обучения проводились среди 180 представителей студентов 1-3 курсов различных направлений, обучающихся по дисциплинам «Профессиональная этика и этикет», «Технологии делового взаимодействия», «Политическая психология», «Основы педагогики профессионального образования и дополнительного профессионального образования», «Этика и психология экологических правоотношений», среди которых было - 114 девушек и 66 юношей.

Следует отдельно отметить, что в период пандемии, когда все вузы перешли на удаленные и дистанционные формы обучения, большинство

преподавателей для общения со студентами он-лайн используют систему Zoom. Проведение видеоконференций в системе Zoom весьма доступно и не имеет особых трудностей при обращении с нею, однако она обеспечивает только проведение лекций и практических занятий. Многие студенты и преподаватели, работающие с Zoom, имеют претензии к данной системе в плане ненадежности действия ссылок при подключении к Zoom, есть также высказывания о том, что во время конференций со студентами в процесс работы Zoom могут вклиниваться посторонние пользователи, существует угроза заброса чужеродной информации, часто непредсказуемого содержания.

Подобные неудобства абсолютно исключены при работе в видеоконференции BigBlueButton. Стационарная система Moodle обеспечивает стабильную, устойчивую связь и общение он-лайн со студентами в образовательном курсе по любой дисциплине при связи через Личный кабинет.

Анкетирование по вопросам, касающимся доступности и удобства образовательной программы по изучаемым дисциплинам в дистанционном формате позволило установить, что 130 человек (72%) опрошенных, среди которых 79 девушек и 51 юноша, положительно воспринимают и выбирают образовательный процесс по изучаемым дисциплинам в системе Moodle. Отмечается также удобство тестирования по изучаемым курсам с возможностью осуществить 3-5 подходов, так как это также позволяет лучшему усвоению дисциплины.

**Заключение.** Изучение использования для дистанционного образования и проведения занятий со студентами в виде он-лайн конференций выявило несомненные преимущества системы Moodle и видеоконференций BigBlueButton по сравнению с программой Zoom.

Проведенные исследования позволяют рекомендовать более широкое использование образовательных программ по различным дисциплинам в системе Moodle для студентов различных направлений для дистанционного образовательного процесса.

## ЛИТЕРАТУРА

1. Велединская С.Б. Смешанное обучение: технология проектирования учебного процесса/ С.Б. Велединская, М.Ю. Дорофеева // Открытое и дистанционное образование. – 2015. – №58. – С.20-27.
2. Глотова М.И. Организация асинхронной самостоятельной работы студентов с использованием электронной образовательной среды MOODLE/ М.И. Глотова, М.А. Токарева // Вестник оренбургского государственного университета. – 2019. – №5 (223). – С.108-117.
3. Крюков В.В., Развитие инноваций в вузе на основе цифровых технологий / В.В. Крюков, А.А. Горин // Информатизация образования и науки. – 2015. – №2 (26). – С. 34-51.

4. Эрштейн Л.Б. Трансляция знаний в современном информационном обществе и организация занятий в высшем образовании//Л.Б. Эрштейн // Открытое и дистанционное образование. –2015. –№58. –С.48-55.
5. Чайкина Ж.В. Технологии оценивания результатов обучения. Социальные и технические сервисы: проблемы и пути развитие / Ж.В. Чайкина, А.И. Сосина // Сборник статей по материалам II Всероссийской научно-практической конференции. Нижегородский государственный педагогический университет им. К. Минина. 2015. С. 196-200.

© Коган О.С., 2020

**УДК 37.017.4**

*Кузнецова А.В., магистрант  
РФ, г. Омск, ФГБОУ ВО «ОмГПУ»  
Савина Н.В., к.п.н., доцент  
РФ, г. Омск, ФГБОУ ВО «ОмГПУ»*

### **ВОЗМОЖНОСТИ ДИСТАНЦИОННОГО ПАРТНЕРСТВА ШКОЛЫ С ИСТОРИКО-КРАЕВЕДЧЕСКИМИ ОРГАНИЗАЦИЯМИ В ПРОЦЕССЕ ПАТРИОТИЧЕСКОГО ВОСПИТАНИЯ МЛАДШИХ ШКОЛЬНИКОВ**

В нашем современном мире существует множество факторов, которые могут нарушить привычный уровень жизни. Неблагоприятные изменения могут коснуться не только политики, экономики, социальных отношений, но и такой важнейшей сферы как образование. В связи с нестабильной эпидемиологической обстановкой, многие образовательные организации перешли на дистанционный режим работы. Это стало предпосылкой для большого шага вперед в развитии электронного дистанционного образования школьников и студентов во всем мире [3].

В соответствии с Федеральным законом «Об образовании в Российской Федерации» [6] под дистанционными образовательными технологиями понимаются такие образовательные технологии, которые реализуются, в основном, с применением информационно-телекоммуникационных сетей при опосредованном взаимодействии обучающихся и педагогических работников. Предполагается, что такое обучение, доступное в любое время, способно обучить ребенка не хуже, чем в стенах школы. К тому же, в процессе дистанционного обучения у школьников формируются важные, в настоящее время, информационно-коммуникационные компетенции.

А как же воспитание? Из трудов по общей педагогике и педагогике начального образования многих зарубежных и отечественных ученых мы помним, что обучение и воспитание процессы неделимые, одно не

существует без другого. К тому же, воспитание подразделяется на несколько видов, среди которых наиболее приоритетным выделяют воспитание патриотическое. Это отражено в Федеральном законе от 31 июля 2020 г. № 304-ФЗ «О внесении изменений в Федеральный закон «Об образовании в Российской Федерации» по вопросам воспитания обучающихся». В нем определено скорректированное под современные реалии понятие воспитания: «деятельность, направленная на развитие личности, создание условий для самоопределения и социализации обучающихся на основе социокультурных, духовно-нравственных ценностей и принятых в российском обществе правил и норм поведения в интересах человека, семьи, общества и государства, формирование у обучающихся чувства патриотизма, гражданственности, уважения к памяти защитников Отечества и подвигам Героев Отечества, закону и правопорядку, человеку труда и старшему поколению, взаимного уважения, бережного отношения к культурному наследию и традициям многонационального народа Российской Федерации, природе и окружающей среде» [7]. Особенно это важно осуществлять в начальном звене школы, т.к. воспитание юного патриота – залог успешного воспитания взрослого патриота и гражданина [5].

Наравне с обучением, воспитание является обязательным компонентом становления личности младшего школьника. А патриотическое воспитание является важнейшей частью становления гражданина и патриота своей страны. Тогда возникает логичный вопрос: как организовать процесс патриотического воспитания обучающихся начальной школы в рамках всеобщего дистанционного образования? Действительно, образовательной организации сложно самостоятельно организовать этот процесс. Здесь на помощь приходят историко-краеведческие организации и возможности дистанционного партнерства с ними.

Сами по себе историко-краеведческие организации представлены музеями, библиотеками, этнокультурными (народными) клубами (центрами), историческим парком. В настоящее время с развитием информационно-коммуникационных технологий, данные организации стремятся расширить круг своих возможностей и «разбавляют» традиционные формы взаимодействия с посетителями применением различных электронных ресурсов и приложений, виртуальных экскурсий, онлайн-трансляций и т.д. Помимо того, что применение данных технологий в работе историко-краеведческих организаций позволяет решить ряд проблем, связанных, например, с ограничительными мерами. Такие технологии еще и очень близки современным школьникам. Новое поколение младших школьников находится в постоянном взаимодействии с персональными компьютерами и другими гаджетами. И чтобы время, проведенное в сети Интернет, было потрачено интересно и с пользой, в

том числе для патриотического воспитания, необходимо показать младшим школьникам все возможности дистанционного взаимодействия с историко-краеведческими организациями.

Наиболее ярким примером таких возможностей является мультимедийный парк «Россия – моя история» [1]. Исторический парк «Россия – моя история» — это большой государственный проект с размещением парков в 22 городах России, в том числе в г. Омске. Парк представляет собой экспозиционный комплекс с использованием современных средств и технологий: сенсорные экраны и столы, кинотеатры, лайтбоксы, коллажи, проекторы и планшеты, видео-инфографика, анимация, цифровая реконструкция, 3D – моделирование. Основная цель парка – приобщение детей и молодежи к истории страны. Основная задача – сделать этот процесс ярким и интересным. Посещение парка младшими школьниками оставляет глубокий эмоциональный след в сознании каждого ребенка. Одной из форм работы здесь, конечно, является организация детей на экскурсии. Но если организация традиционной экскурсии невозможна, то на помощь приходит экскурсия виртуальная. Благодаря электронному туру, который размещен на сайте исторического парка, появляется возможность прогуляться по каждому из четырех залов постоянных экспозиций и узнать много интересных фактов об истории страны, не выходя из дома. Необычный формат 360 градусов позволяет детально рассмотреть экспонаты каждой выставки: «Рюриковичи», «Романовы» «От великих потрясений к Великой победе», «Россия — Моя история 1945-2016гг». Большое количество локаций и панорамный обзор создают «эффект присутствия». Все пользователи, младшие школьники в том числе, могут самостоятельно путешествовать по виртуальной территории парка. Это особенно удобно для обучающихся образовательных организаций, которые перешли на дистанционный режим работы или жителей регионов, у которых нет возможности лично побывать в парке «Россия – Моя история».

Так же свою дистанционную работу начал Омский государственный историко-краеведческий музей. На официальном сайте музея [4] можно найти виртуальные тематические экскурсии. Причем, это не просто осмотр залов, а полноценная экскурсия с гидом и подробным описанием экспонатов и исторических событий того или иного временного периода. В музее действует несколько постоянных экспозиций, таких как: «Археология Омского Прииртышья», «Сибирский град Петров», «Азиатская Россия – путешествие в этнографию», «Мир природы и людей». Вместе с тем в онлайн-формате можно ознакомиться с тематическими выставками: «Экспонируется впервые», «Дом на краю мира», «Открытый космос», «Дыхание великой степи». Все это можно увидеть, не выходя из дома. Музей воинской славы г. Омска, являющийся филиалом музея историко-краеведческого, так же представляет

возможность дистанционного посещения экспозиций и выставок, посвященных войнам-победителям города Омска и Омской области. У музея есть свой канал на видео-хостинге YouTube, в котором публикуются интересные и познавательные видео, связанные с деятельностью музея. Кроме того музей проводит онлайн-конкурсы для младших школьников.

Таким образом, многие организации в настоящее время переходят на удаленную работу. Историко-краеведческие организации не стали исключением. Современные технологии позволяют даже такую, казалось бы, невозможную без личного присутствия форму взаимодействия, как экскурсия, сделать доступной в любое время и в любом месте. Какие это дает возможности для образовательных организаций? В первую очередь, это большой плюс для учебной деятельности. Получение предметных знаний об окружающем мире, истории и культуре (в рамках учебных предметов «Окружающий мир» и «Литературное чтение» в начальной школе). Так же это взаимодействие эффективно во внеурочной деятельности. Классные занятия краеведческого или патриотического кружка можно разнообразить музейной деятельностью и виртуальным посещением музея. Такая взаимосвязь школы и музея оказывает существенное влияние на воспитание подрастающего поколения, развитие творческой самостоятельности в освоении исторического прошлого своей Родины, осознание ребенка себя гражданином и патриотом. Отсюда и третья значимая возможность – возможность патриотического воспитания младших школьников при непрерывном взаимодействии школы с историко-краеведческими организациями. Посещение исторических парков, музеев, этнокультурных центров, клубов и т.д. способствует расширению кругозора и развивает познавательные интересы обучающихся, приобщает к творческой деятельности, формирует интеллектуальные и практические умения. Однако, в условиях ограничений, это не всегда представляется возможным. Тогда онлайн-взаимодействие историко-краеведческих организаций с общеобразовательными позволяет заполнить «пробелы» и сделать процесс обучения и воспитания младших школьников непрерывным.

Изучение родного края через активное участие в музейной, краеведческой деятельности, в том числе в онлайн-режиме, способствует воспитанию патриотического чувства. Через знание своего края, через культурно-исторические традиции своего народа можно стать человеком культуры, высокой духовности, таки, каким надлежит быть истинному патриоту. Дальнейшие перспективы очной и сетевой работы школы с историко-краеведческими организациями нам представляются крайне важными и практико-ориентированными. Такая совместная деятельность организаций становится уже не просто частью какого-либо мероприятия. Это большой шаг в развитии современной дистанционной воспитательной системы. Это предпосылка для более углубленного изучения и решения

проблемы информационного и технического оснащения историко-краеведческих организаций. Современное состояние работы всех организаций в условиях ограничений и удаленного доступа, а также оснащение музеев и исторических парков высокотехнологической аппаратурой позволяет сделать процесс патриотического воспитания актуальным, инновационным, привлекательным для младших школьников.

#### ЛИТЕРАТУРА

1. Исторические парки «Россия – моя история» [Электронный ресурс]. URL: <https://myhistorypark.ru/about/> (дата обращения: 15.11.2020).
2. Кузнецова А.В. Гражданско-патриотическое воспитание младших школьников средствами музейной педагогики // Молодежь XXI века: образование, наука, инновации. Материалы VIII Всерос. студенческ. науч.-практ. конф. с междунар. участием. [Новосибирский государственный педагогический университет](#). 2019. Ч. 4. с. 202–203.
3. Кузнецова А.В., Санникова Н.Д. Дистанционное образование младших школьников: взгляд педагогов и родителей / Актуальные проблемы науки в студенческих исследованиях: материалы всерос. заоч. студенческой науч.-практ. конф. от 15 мая 2020 г. / Бюдж. учреждение высш. образования ХМАО-Югры «Сургут. гос.пед. ун-т» ; под общ. ред. Е.А. Шанц, С.М. Зыряновой. – Сургут : РИО СурГПУ, 2020. – 311, [1] с.
4. Омский государственный историко-краеведческий музей. Официальный сайт. [Электронный ресурс]. URL: <https://sibmuseum.ru/> (дата обращения 19.11.2020)
5. Савина Н.В., Вержбицкая П.И. Гражданско-патриотическое воспитание младших школьников в современных условиях // [Дошкольное и начальное образование: проблемы, перспективы, инновации развития](#). Материалы Международной научно-практической конференции. [Сургутский государственный педагогический университет](#). 2017. с. 194-196.
6. Федеральный закон от 29 декабря 2012 г. № 273-ФЗ «Об образовании в Российской Федерации» // КонсультантПлюс [Электронный ресурс]. URL: [http://www.consultant.ru/document/cons\\_doc\\_LAW\\_140174/](http://www.consultant.ru/document/cons_doc_LAW_140174/) (дата обращения 15.11.2020).
7. Федеральный закон от 31 июля 2020 г. № 304-ФЗ «О внесении изменений в Федеральный закон «Об образовании в Российской Федерации» по вопросам воспитания обучающихся» // Официальный интернет-портал правовой информации [Электронный ресурс]. URL: <http://publication.pravo.gov.ru/Document/View/0001202007310075> (дата обращения 15.11.2020).

© Кузнецова А.В., Савина Н.В., 2020

*Кузьмина Е.О., студент  
РФ, г. Уфа, ФГБОУ ВО «БГПУ им. М. Акмуллы»  
Кудинов И.В, к.п.н., доцент  
РФ, г. Уфа, ФГБОУ ВО «БГПУ им. М. Акмуллы»*

## **ПРИМЕНЕНИЕ ТЕХНОЛОГИЙ ЭЛЕКТРОННОГО ОБУЧЕНИЯ ДЛЯ ОРГАНИЗАЦИИ ВНЕУРОЧНОЙ ДЕЯТЕЛЬНОСТИ ПРИ УДАЛЕННОМ ОБУЧЕНИИ**

Тема статьи обусловлена применением педагогами новых технологий в связи переходом на дистанционное обучение в условиях пандемии.

Внеурочная деятельность организуется по направлениям развития личности (спортивно-оздоровительное, духовно-нравственное, социальное, общеинтеллектуальное, общекультурное), в таких формах как экскурсии, кружки, секции, круглые столы, конференции, диспуты, школьные научные общества, олимпиады, соревнования, поисковые и научные исследования, общественно полезные практики и других [3].

Спортивно-оздоровительное направление внеурочной деятельности реализуется такими программами как спортивные секции. Занятия спортивных секций в режиме удаленного обучения проводятся в форме дистанционных групповых видеоконференций. Учитель перед камерой проводит тренировку, показывая ученикам комплексы спортивных упражнений. Ученики могут выполнять занятия вместе с тренером в прямом эфире, включив свою камеру, чтобы тренер видел, как ученики выполняют упражнения, контролируя их выполнение. Эти комплексы упражнений записываются и сохраняются преподавателем в видео формате, чтобы ученики могли повторно выполнять упражнения в любое удобное им время. Ученики на тренировках могут использовать электронные браслеты, подключенные к приложению в их мобильном телефоне. Данные о времени тренировки, пульсе контролируются самим учеником и сохраняются в приложении, ученики по запросу могут делиться этой информацией с тренером. При выполнении домашних заданий ученики снимают на телефон свои домашние тренировки, и пересылают преподавателю, который анализирует ошибки при выполнении, исправляет их, дает рекомендации для дальнейших занятий и оценивает прогресс ученика. Сдача нормативов учениками фиксируется с помощью видео и отправляется тренеру для оценки. При такой организации дополнительного образования школьники могут сохранить спортивную форму и обеспечить необходимую двигательную активность,



которая так необходима для успешного освоения заданий школьной программы.

Общеинтеллектуальное направление внеурочной деятельности реализуется работой различных предметных кружков. Предметные онлайн-кружки по математике проходят в форме дистанционных групповых занятий в системе видеоконференций Zoom. В начале урока учитель проводит разминку предлагая ученикам задания, разобранные со школьниками на предыдущих занятиях кружка, а также задачи на смекалку. Участники кружка показывают свои решения на онлайн доске. Использование онлайн-доски решает задачи обеспечения наглядности, интерактивности, наличия быстрой обратной связи, а также организации работы в едином веб-пространстве. Онлайн-доска является многофункциональным средством обучения. Прежде всего, ресурс предоставляет визуальный контакт для всех членов группы. Онлайн-доску можно рассматривать как эффективный инструмент для совместной учебной и проектной деятельности благодаря функциям обмена файлами разного типа (мультимедиа объектами) и опции совместного редактирования материалов. Наличие онлайн-доски существенно облегчает процедуру проведения этапов контроля, а также взаимной проверки. Использование ресурса способствует развитию творческих способностей, формированию универсальных и профессиональных компетенций на практическом занятии в условиях электронного обучения [2, с.56]. Ученики могут разбиться на команды, так как решение задач в соревновательной форме усиливает интерес к предмету. Для уменьшения нагрузки на глаза учеников и экономии времени на переписывание условия задач целесообразно заниматься по рабочим тетрадям, в которых уже напечатаны тексты заданий, а ученикам нужно подумать и записать решения или полученные ответы. Учитель демонстрирует ученикам на экране презентацию по теме занятия, объясняя способы решения задач повышенной сложности, затем участники кружка получают задания, которые нужно будет решить самостоятельно. Выполнив домашнее задание, ученики присылают фото задач на проверку, или проходят тестирование по этим заданиям онлайн. Ученики получают доступ к видеозаписям прошедших занятий и дополнительные материалы к уроку в виде рабочих тетрадей, и отдельных видео ко всем разобранным на уроке заданиям. Результатом работы кружка может являться участие и победы в онлайн олимпиадах школьников.

Технологические кружки по робототехнике так же развивают общеинтеллектуальное направление развития личности и выполняют социальный заказ в рамках развивающегося информационного и технологического общества [5, с.238]. Занятия могут проходить дистанционно с помощью видеоконференций. Результатом проектной работы школьников могут стать 3D модели для печати на принтере,

работы, передвигающиеся в пространстве. Итоговое представление исследовательских и творческих проектов может выражаться в форме размещения на сайте школы в разделе достижений обучающихся, либо в форме еженедельно обновляемого личного блога учащегося, блога класса [4, с.67], что повысит интерес к физике у школьников.

Общекультурное направление внеурочной деятельности реализуется творческими кружками по литературе, рисованию, музыке. На дистанционных занятиях по литературе ученики смогут участвовать в еженедельных групповых онлайн встречах, обсуждать прочитанные книги, писать сочинения и изложения, выделяя из текста ключевую информацию и развивая навыки создания собственных оригинальных текстов. Написанные сочинения школьники присылают учителю на проверку в текстовом формате или в виде фотографии. Результатом работы литературного кружка может стать написанный участниками сборник рассказов, стихов, записанная школьниками аудиокнига своих рассказов, участие в творческих конкурсах по литературе.

На внеурочных занятиях по музыке ученики с помощью специальных игровых музыкальных приложений, таких как «Тренажер ритма» на смартфоне и подключенных к смартфону музыкальных инструментов (синтезатор, ударная установка, гитара с поддержкой MIDI) могут выполнять большое количество упражнений на развитие музыкально ритмических способностей [1, с.37]. Участники музыкального кружка могут писать музыку в приложениях самостоятельно. Учитель может удаленно проводить видео уроки, слушать и оценивать написанные учениками произведения, мотивировать учеников участвовать в музыкальных онлайн-конкурсах.

Духовно-нравственное направление внеурочной деятельности при удаленном обучении реализуется тематическими классными часами, на которых школьники могут всем классом посетить онлайн-спектакли в лучших театрах страны, онлайн-экскурсии в крупные музеи, например в Эрмитаж, Третьяковскую галерею, музей имени Пушкина, онлайн-встречи с ветеранами, с помощью совместного использования файлов Google Docs поучаствовать в коллективном оформлении презентации о боевой и трудовой славе своих земляков. Учитель может организовать онлайн выставку рисунков и творческих работ учеников на сайте школы, выложить видео выступления класса для конкурса патриотической песни.

Социальное направление внеурочной деятельности реализуются посредством социальной и проектной деятельности учащихся. Ученики участвуют в онлайн конкурсах, выставках, ролевых играх, социальных проектах, готовят видео выступлений к концертам. В онлайн формате могут проводить встречи с людьми различных профессий, просмотр и обсуждение видеоматериала, коллективные творческие дела, онлайн-праздники, викторины, творческие проекты, презентации, онлайн мастер

классы по изготовлению кормушек для птиц, подарков родителям, бабушкам и дедушкам. Могут проходить онлайн аукционы добрых дел, социально-значимые акции в социальных сетях, социальные проекты. В итоге выполнения проекта должна реализоваться ситуация успеха. Результатом социального направления внеурочной проектной деятельности может быть созданная учениками презентация, коллаж, видеоролик, мультфильм, сайт, приложение для телефона, группа в социальных сетях.

В республике Башкортостан в 2020 году был реализован проект «Архивная эвристика для школьников», в результате которого проводился онлайн конкурс «Пишем историю» среди учащихся старших классов. В этом проекте школьники на внеурочных занятиях могут изучить методы поиска исторической информации в электронных архивных ресурсах, осуществить собственный поиск генеалогических документов в архивах, научиться работать с электронными ресурсами и базами данных. Школьники в электронном виде составляют свое генеалогическое дерево, сохраняют в облачном хранилище семейные фотографии, письма, наградные документы. По результатам поисков школьники готовят выступления на конференциях, организуют выставки фотографий. Использование компьютерных технологий и цифровых ресурсов интернет для исторического исследования, знакомство с цифровыми архивами позволяет углубить исторические знания и создает новые возможности исторического поиска [6, с.53]. На этих занятиях ученики не только углубят предметные знания по истории России и по информатике в области баз данных, но и разовьют метапредметные навыки по сбору устной и письменной информации, поиску информации в базах данных, переводу информации в электронный вид, организации собранной информации на компьютере или мобильном телефоне в виде таблиц, рисунков, схем. Так же ученики получают личностные результаты внеурочной деятельности: патриотическое воспитание, ценность семьи, Родины, вовлечение учащихся в активную работу археологических и исторических обществ.

Реализуя программы курсов внеурочной деятельности по направлению профориентация, педагог актуализирует профессиональное самоопределение обучающихся, позитивный взгляд на труд [7, с.41]. Важным для проведения внеурочного занятия по профориентации школьников учитель может организовать онлайн тестирование на специальных бесплатных сайтах (Тестометрика, Профориентатор), помогающее школьнику оценить себя, свою сферу интересов, расширить круг профессий. На онлайн конференции родители учеников могут рассказать о своих профессиях, показать видео со своей работы. Учитель может рассказать младшим школьникам о конкурсе KidsSkills, на котором они могут выполнить дистанционное конкурсное задание по выбору и

попробовать себя в нескольких профессиях. Например, в конкурсе на профессию графического дизайнера школьники должны придумать логотип и дизайн футболок для своего класса, а на профессию кондитера слепить из сладкой мастики две одинаковые фигурки на заданную тему. Участие в подобных конкурсах развивает креативное мышление, планирование, нацеленность на результат, навык решения проблем и принятия решений. На уроке со старшими школьниками можно посмотреть обучающие видео чемпионов профессионального мастерства по WorldSkills Россия. Участники сборной WorldSkills Россия могут продемонстрировать школьникам свои компетенции, рассказать об основных технологических направлениях развития компетенций, показать в чем заключается практическая составляющая, какие навыки необходимо приобретать, чтобы стать настоящим профессионалом своего дела. Примером могут быть мастер-классы по компетенциям «Дизайн одежды», «Токарь на станках с ЧПУ», «Косметология» и «Производство корпусной мебели». Ученикам, выбирающих высшее образование, можно предложить посмотреть записи лекториев в организациях высшего образования, послушать выступление сотрудников научных организаций о современных достижениях науки и технологий, онлайн выступления специалистов в сфере выбора профессии и построения карьеры, организовать общение с представителями работодателей.

Применение технологий электронного обучения вносит во внеурочную деятельность методическое и содержательное разнообразие, развивает дополнительные метапредметные цифровые компетенции и увеличивает личную заинтересованность школьников.

#### ЛИТЕРАТУРА

1. Войтелева Г.Н., Егорова А.А. Описание дидактических компьютерных игр для развития музыкально-ритмических способностей у детей младшего школьного возраста с трудностями в обучении во внеурочной деятельности [Текст] / Г.Н Войтелева, А.А. Егорова// Наука и образование сегодня. – 2020. – №8(55). – С.37-39
2. Глотова А.В. Онлайн-доска как средство организации групповой работы студентов на занятиях по иностранному языку в вузе в условиях электронного обучения [Текст] / А.В. Глотова// Открытое образование. – 2020. – №24(4). – С.56-66
3. Об организации внеурочной деятельности при введении федерального государственного образовательного стандарта общего образования [Электронный ресурс]: Письмо Минобрнауки РФ от 12.05.2011 № 03-296 / Информационно правовой портал Гарант.ру Режим доступа: <https://www.garant.ru/products/ipo/prime/doc/55071318/>
4. Пластинин А.В., Иродова И.А. Проектная деятельность школьников с использованием информационно-коммуникационных технологий как средство достижения образовательных результатов [Текст] / А.В.

Пластинин, И.А. Иродова//Ярославский педагогический вестник. – 2020. – №1(112). – С.63-69

5. Искандеров Н.Ф., Бойчук О.Г., Конюченко О.Н. Образовательная робототехника во внеурочной деятельности как имплицитная составляющая в методике изучения школьного курса физики [Текст] / Н.Ф. Искандеров, О.Г. Бойчук, О.Н. Конюченко//Мир науки, культуры, образования. – 2020. – №2(81). – С.237-240

6. Абсалямов И.Г., Асфандиярова Пишем историю. Методические рекомендации [Текст] / Абсалямов Ю.М., Асфандиярова И. Г.//Уфа: Мир печати. – 2020. – 58 с.

7. Селиванова Н.Л. ВОСПИТАНИЕ+ Авторские программы школ России (избранные модули): Сборник / Н.Л. Селиванова., П.В. Степанов, В.В. Круглов, И.С. Парфенова, И.В. Степанова, Е.О Черкашин, И.Ю. Шустова //ФГБНУ «Институт стратегии развития образования Российской академии образования». – 2020. – 97 с.

© Кузьмина Е.О., 2020

**УДК 378.147**

*Курило Ю.А., к.биол.н., доцент,  
РФ, г. Омск, ФБОУ ВО «ОмГПУ»*

## **ОПЫТ ПО ПРОВЕДЕНИЮ ПЕДАГОГИЧЕСКОЙ ПРАКТИКИ В ДИСТАНЦИОННОМ ФОРМАТЕ В ОмГПУ**

Производственная практика для студента является очень сложным и ответственным этапом в обучении, в становлении профессиональной личности. Практика является связующим звеном между теоретическим обучением и будущей самостоятельной профессиональной деятельностью студента. Во время практики ко многим студентам приходит понимание значимости профессии, формируется образ реального учителя [1].

Именно во время прохождения педпрактики студент может реализовать себя в качестве учителя технологии, проявить свои профессиональные и творческие способности, убедиться в правильности выбора будущей профессии.

Цель практики: развитие профессиональных компетенций студентов посредством выполнения функций учителей-предметников (в соответствии с профилями подготовки) и классного руководителя

Но в настоящее время ситуация складывается так, что весь образовательный процесс приходится перестраивать под реалии сегодняшнего дня, переход на дистанционное обучение, это относится и к преподаванию дисциплин и к практикам. Если с проведением занятий в дистанционной форме мы уже готовы, то по отношению практик все

осложнение, так как здесь мы напрямую зависим от образовательных учреждений, баз практик. Кроме того основные задачи, которые студенты учатся решать на практике, связаны с непосредственным взаимодействием с детьми и коллегами.

Дистанционная форма организации практики - это новая ситуация для всех: для преподавателей, студентов, школ, которые выступили базами практики. Можно говорить, что новая ситуация – это всегда и новые решения, новые возможности и перспективы.

На кафедре Технологии и технологического образования ОмГПУ практика в дистанционной форме была организована следующим образом.

Установочная и итоговая конференция проходили в онлайн формате на образовательном портале ОмГПУ, в режиме видеоконференции. Базовые образовательные учреждения предоставили студентам возможность работать на портале «Дневник.ру», выставлялся весь теоретический материал в программе Microsoft Office PowerPoint. Ученикам предлагалось его изучить и выполнить практическое задание (рис 1).



Рис. 1 – Фрагмент задания на портале «Дневник.ру»

Для облегчения и наибольшей эффективности по изучению теоретического материала и закрепления, студенты разрабатывали электронные пособия по различным темам программы Технология с использованием самых современных технологий (QR-код), которые активно изучали учащиеся и выполняли задания (рис. 2,3)



Рис. 2 – Фрагмент электронного пособия по теме «Художественная обработка древесины»

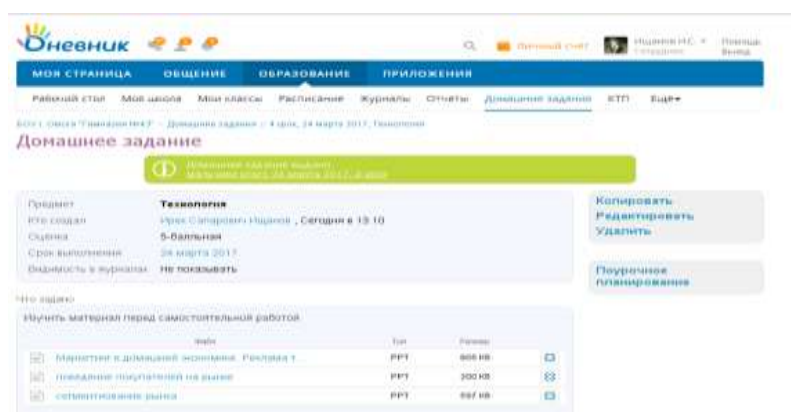

Рис. 3 – фрагмент электронного пособия по теме «3-d моделирование»

Так же студентами разрабатывались учебные электронные модули, например тема «Декоративные изделия из проволоки»

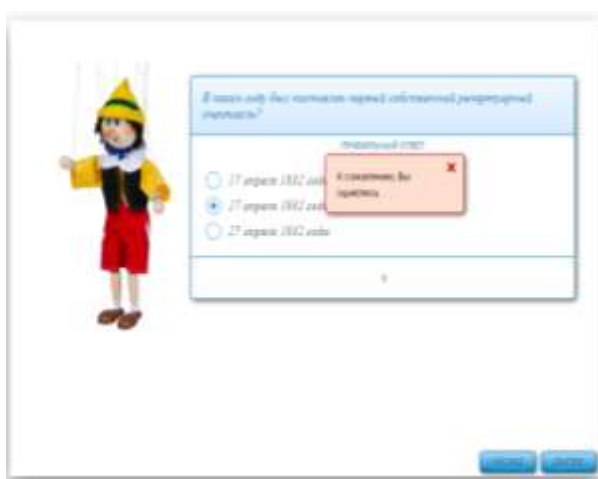

Рис.4 - Фрагмент электронного пособия по теме «Декоративные изделия из проволоки»

Обратная связь со школьниками была установлена через портал «Дневник.ру», WhatsApp.

Разработанные курсы выставлялись на Образовательном портале ОмГПУ «Школа», где учащиеся старших классов активно работами, так как современные школьники «продвинутые» пользователи интернет ресурсов.

Студентами разработанный материал для ознакомления, всем кто в этом заинтересован, публиковался на портале «Трудовики.нет» (рис.5) [2,3]



Рис.5 – фрагмент визитной страницы дистанционного курса по технологии.

Хочется отметить, что наши будущие коллеги обладают компетенциями, позволяющими уже сегодня решать реальные профессиональные проблемы в режиме онлайн, создавать современные продукты, выбирать интересные формы реализации своих идей, перестраиваться и использовать любые образовательные возможности современных средств связи, интернет-платформ, социальные сети. Но все же предмет технология сегодня должен и несет практическую направленность и в данном случае оптимальным является сочетание дистанционного и очного обучения.

### ЛИТЕРАТУРА

1. Барбина Е.С. Теоретико-методологические основы профессиональной подготовки будущих учителей. Научно-методическое пособие. - Херсон, 2001. - 70 с.
2. Каргина Д.С. Дистанционный курс по технологии. Тема «Мозаика. Технология изготовления мозаичных наборов»  
[http://www.trudoviki.net/publ/uroki/distancionnyj\\_kurs\\_po\\_tekhnologii\\_kompjuternoe\\_trjokhmernoje\\_proektirovanie/2-1-0-522](http://www.trudoviki.net/publ/uroki/distancionnyj_kurs_po_tekhnologii_kompjuternoe_trjokhmernoje_proektirovanie/2-1-0-522)
3. Темиров М-П. Дистанционный курс по технологии. Тема «3-d моделирование»  
[http://www.trudoviki.net/publ/uroki/distancionnyj\\_kurs\\_po\\_tekhnologii\\_tema\\_mozaika\\_tekhnologija\\_izgotovlenija\\_mozaichnykh\\_naborov/2-1-0-521](http://www.trudoviki.net/publ/uroki/distancionnyj_kurs_po_tekhnologii_tema_mozaika_tekhnologija_izgotovlenija_mozaichnykh_naborov/2-1-0-521)

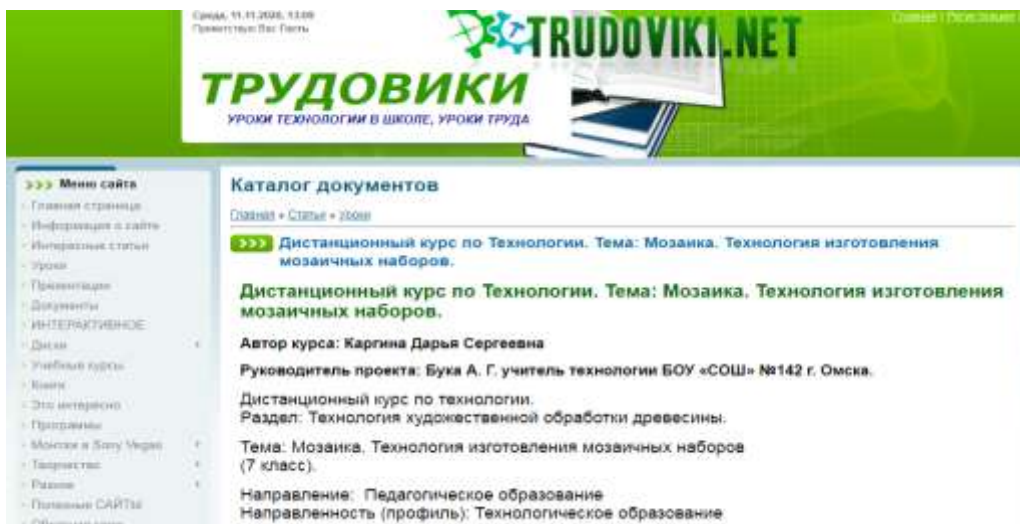
© Курило Ю.А.,2020



## **ТЕСТЫ УЧЕБНОЙ ДЕЯТЕЛЬНОСТИ КАК СРЕДСТВО ИЗУЧЕНИЯ НОВОГО МАТЕРИАЛА В ОРГАНИЗАЦИЯХ ДОПОЛНИТЕЛЬНОГО ПРОФЕССИОНАЛЬНОГО ОБРАЗОВАНИЯ**

Правильная организация учебно-воспитательной работы не возможна без объективного учета знаний, умений и компетенций обучаемых. Опираясь на данные учета, преподаватель выявляет сильные и слабые стороны подготовки каждого обучаемого и группы в целом, их достижения, затруднения, а также может проанализировать недостатки своего преподавания.

Наиболее существенным недостатком учета успеваемости является субъективность оценки. Но при текущем учете успеваемости, а именно, при учете первоначальных знаний по новому материалу, уровень успеваемости находит свое отражение в объективности оценки [3, с.12].

При составлении тестов учебной деятельности, направленных на изучение нового материала, можно руководствоваться их достоинствами:

- тесты выявляют не только знания, умения и компетенции работы, но и понимание закономерностей, лежащих в основе изучаемых процессов и явлений. Средства выявления знаний и понимания функциональной зависимости явлений не могут принципиально отличаться от средств обучения. Поэтому и эти тесты могут стать средствами тренировки на этапе изучения нового материала;

- благодаря своей высокой действительности, тесты диагностичны. Они выявляют не только уровень знаний, умений и навыков, но и характер выполнения задачи, а также можно уследить и конкретные трудности, пробелы в знаниях и ошибки ученика (обучаемого) [3, с.75];

- экономия времени. Тесты облегчают деятельность преподавателю по проверке и исправлению трудов и освобождают обучаемых от излишней трудоемкой письменной работы.

В организациях дополнительного профессионального образования практически не применяются тесты учебной деятельности. Но в большинстве случаев используют в работе тесты, направленные на закрепление всего изученного материала.

В настоящее время мало, кто из преподавателей обращается к составлению тестов, где делается первая оценка уровня обученности по данной конкретной теме. Большинство преподавателей в организациях дополнительного профессионального образования не имеют необходимой специальной подготовки для составления и применения тестов, для надлежащего использования их данных; получаются скороспелые тесты, не соответствовавшие предъявляемым к ним требованиям.

Тесты, направленные на изучение нового материала, несут рационализацию в педагогический процесс в организациях дополнительного профессионального образования, в частности при первичном закреплении материала.

На основе вышеизложенного, можно утверждать, что тестирование может полностью заменить промежуточные срезы знаний, которые могут проводиться на этапе изучения и первичного закрепления нового материала. Основное достоинство таких тестов – это простота и скорость, с которой делается первая оценка уровня обученности по данной конкретной теме, позволяющая к тому же реально оценить готовность к последующему изучению этого материала и, в случае необходимости, откорректировать те или иные элементы темы. С помощью тестов можно опросить каждого обучаемого по всем пунктам темы, что позволяет достигнуть непрерывных знаний.

В настоящий момент системы образования во всем мире минималют меры по организации образования в условия пандемии коронавируса COVID-19. Пришлось столкнуться с неожиданными трудностями в связи с введением режима самоизоляции. Система образования оказалась «на первой линии фронта» с большим количеством людей. [1, с.66]

Меняющийся образ жизни, в условиях пандемии коронавируса COVID-19, наносит свой отпечаток по дальнейшей организации процесса обучения. Дистанционный формат обучения предоставляет широкий спектр возможностей и перспектив для изменения и совершенствования образовательных систем, в том числе и системе дополнительного профессионального образования.

Умения грамотно составлять тесты учебной детальности необходимы каждому педагогу. Тесты учебной деятельности создаются в помощь педагогу для организации процесса обучения в организациях дополнительного профессионального образования при изучении нового материала и использовании в дистанционном обучении.

При тестовом контроле знаний не возникает противоречий между преподавателем и обучаемым, даже при отрицательном результате у обучаемого сохраняется оптимистический настрой на обучение. Тестовый контроль всегда объективен, и именно в таком контроле заинтересовано современное общество. Тесты учебной деятельности позволяет установить место каждого обучаемого по уровню знаний, это способствует развитию

чувства конкурентности, амбициозности, что необходимо специалисту в современных условиях. Тестирование обучаемых на всех этапах обучения позволяет учебному заведению достигнуть необходимого и обязательного стандарта знаний.

#### **ЛИТЕРАТУРА:**

1. Лутфуллаев Г.У. Опыт дистанционного обучения в условиях пандемии - COVID 19 / Г.У.Лутфуллаев, У.Л. Лутфуллаев, Ш.Ш. Кобилова, У.С. Неъматов. // Теория и методика профессионального образования. – Самарканд, республика Узбекистан. СГМИ. – 2020. – С. 66–69 .
2. Ризаев Ж.А. Сборник учебно-научно-практической конференции «Общение пациентом, проблемы обучения практических навыков и их решение при подготовке квалифицированных специалистов» / Ж.А. Ризаев, О.А. Пулатов // Ташкент. –2018. – С.160–162.
3. Сеногноева, Н.А. Обучающие тесты: Инновационная педагогическая технология: Монография / Н.А. Сеногноева. Текст: непосредственный // Нижний Тагил. НТГСПА. –2005. – С. 154.
4. Хакимова Л. Роль дистанционного обучения в системе высшего образования в период карантинных мероприятий в связи с пандемией COVID 19 / Л.Хакимова, Ф.Лапасова // InterConf. – 2020.
5. Цыренкова М.И. Опыт использования массовых открытых онлайн-курсов при дистанционном обучении китайских студентов во время эпидемии COVID 19 / М.И. Цыренкова // Modern humanities success .Успехи гуманитарных наук. – 2020. – С.31.

© Лопатников П.С. 2020

#### **УДК 378**

*Мазитова Л.Т., канд. соц. наук, доцент  
РФ, г. Уфа, ФГБОУ ВО «УГНТУ»  
Мазитова В.Р., студент  
РФ, г. Москва, МГУ им. М.В. Ломоносова*

#### **ПЛЮСЫ И МИНУСЫ ДИСТАНЦИОННОГО ОБУЧЕНИЯ. ВЗГЛЯД С ДВУХ СТОРОН**

Цифровизация образования или дистанционная система обучения активно внедрялась всегда, но свое место на арене образовательных услуг получила сейчас, во время пандемии. Для IT-технологов появилась возможность апробирования сервисов, где можно работать онлайн с учащимися, получать знания и электронные оценки, оставаясь дома.

Однако интервью с преподавателями ведущих университетов показало, что они не рассматривали дистанционный формат обучения как полноценную замену традиционному очному. 60% преподавателей редко

или никогда не проводили лекции и занятия в дистанционном формате или в формате вебинаров; 3,2 балла из 5 – так преподаватели вузов оценивали свой уровень владения облачными технологиями. Так, 65% преподавателей полагают, что проведение лекций в этом формате не позволяет контролировать вовлеченность студентов в образовательный процесс. Среди методических трудностей – сложность привлечения и удержания внимания студентов. В онлайн-уроке трудно включить всех учащихся в общее обсуждение или организовать диалог. Обычно в дискуссии участвуют лишь 15-20% присутствующих.

Ввиду недостаточного опыта много времени тратится на техническую организацию урока. Здесь значимой оказалась помощь студентов. Во многих вузах уже в первые дни «перехода» студенты на добровольных началах помогали своим педагогам перейти в онлайн.

Тем не менее, на сегодняшний день объём материала меньше и качество онлайн-урока ниже, чем у обычного урока, проведённого в аудитории.

Многие привычные форматы оказались менее эффективны. Например, более 70% опасаются увеличения практик нечестного поведения среди студентов во время экзаменов, которые сложнее проконтролировать в дистанционном формате. В затруднительном положении оказались преподаватели, ведущие дисциплины, требующие лабораторного или специального оборудования. В большинстве случаев они не получили методической и технологической поддержки.

В ходе «стресс-теста» [1, с.16] преподаватели российских вузов разделились на четыре группы.<sup>4</sup>

- Преподаватели дисциплин, которые требуют лабораторной работы – в основном у них не было никакой серьезной замены способов преподавания. Методы, используемые в этих предметах (физика, математика, химия), где требуется выполнение практической работы непосредственно учеником (провести опыты, собрать экспериментальную установку, выполнить построение циркулем), оказываются неэффективными при дистанционном обучении. Они занимались методической работой, помогали другим преподавателям – в среднем таких около 5% от общего числа преподавателей. Эта группа в основном выступила категорически против использования дистанционного формата и новых технологий в будущем.

- Преподаватели, активно пользовавшиеся онлайн-курсами до пандемии. Они смогли расширить использование существовавших и создания новых цифровых ресурсов, их доля составила около 25% (в ведущих вузах – до 40%). Эта группа в целом поддерживает расширение

---

<sup>4</sup> Количественные оценки сделаны на основании экспертного анализа более 10 разных исследований, проводившихся в последние месяцы

применения дистанционного формата и считает, что качество обучения в онлайн-формате может быть сопоставимо с качеством обучения в офлайне.

- Преподаватели, хорошо знакомые с цифровыми технологиями – они быстро осваивали новые инструменты, в том числе синхронного обучения, но это требовало значительных усилий – около 40% (в ведущих вузах – до 50%). Эта группа очень «устала» от увеличившегося объема работы, от сложностей быстрого освоения новых технологий. В целом эта группа не поддерживает существенное расширение онлайн-обучения (в том числе использование онлайн-курсов ведущих платформ открытого образования), но они видят в отдельных случаях возможности использования дополнительных цифровых учебных ресурсов.

- Преподаватели, которые в этот период не смогли освоить новые инструменты обучения и расширенного использования цифровых ресурсов. Они фактически перешли на заочное обучение, направляя студентам контрольные задания и рекомендации по материалам для изучения – их доля составляет от 5% до 30% в зависимости от вуза. Для этих преподавателей опыт перехода оказался травмирующим, очень трудным. Они не верят ни в эффективность дистанционного формата, ни в свои возможности освоить новые технологии обучения. Таким образом, заметная часть преподавателей имеет те или иные негативные установки в отношении онлайн-форматов, которые практически не изменились за время работы «на удаленке».

Каково же отношение студентов к дистанционной форме обучения, ставшей для них реальностью в конце марта, т. е. практически в середине семестра?

Нами в сентябре-октябре 2020 г. проведен опрос об отношении к дистанционному обучению, в котором участвовали 175 студентов 1-2 курсов технологического, механического и горно-нефтяного, 4 курса экономического факультетов, 1 курса магистратуры УГНТУ, 4-5 курса механико-математического факультета МГУ им. М. В. Ломоносова.

Студенты выделили такие трудности:

- 1) непонимание материала, невозможность изучить сложный материал без преподавателя;
- 2) преподаватель не может оценить знания студента в полной мере;
- 3) возможность списать КР или КТ, то есть студенты, которые не понимают материал, могут просто списать всё с интернета;
- 4) получение знаний зависит от качества интернет соединения: из-за сбоев мобильной связи проблемы с подключением к видеоурокам (особенно это касается труднодоступных или удалённых районов);
- 5) уровень умения взаимодействовать с интернет-ресурсами в большей степени предопределяет успех получения информации; информация хуже воспринимается; бывает, уроки срываются;

6) отсутствие живого общения в аудиториях с преподавателями, студентами;

7) некоторым преподавателям трудно пользоваться "современными" технологиями; нет зрительного контакта и иногда преподаватели неправильно могут понять студента во время конференции;

8) необходимость постоянного доступа к источникам информации. Нужна хорошая техническая оснащённость: компьютер и выход в Интернет;

9) кроме того, длительная работа за компьютером приводит к глазной усталости; в целом к снижению физической активности;

10) снижение умственной активности – нет нужды размышлять о чем-то, самостоятельно добывать информацию, достаточно иметь доступ в Интернет, чтобы узнать необходимые сведения.

К плюсам студенты относят в первую очередь возможность находиться дома, рядом с родителями, это успокаивает.

1) низкий риск заражения; домашняя обстановка снижает уровень стресса во время учебного процесса, что улучшает восприятие информации, появляется больше времени для учёбы, размышлений;

2) безусловно, овладение новыми платформами и площадками для обучения, это даёт больше возможностей читать всю необходимую литературу в открытом доступе, что в печатном варианте выливается в сумму, которую не каждый студент может себе позволить, либо он получает учебные материалы по почте; обучающимся дистанционно незнакома такая проблема, как нехватка учебников, задачник, методичек;

3) студенты успевают выполнять задания, также находят время для той сферы деятельности, которой хотят себя посвятить. По опросам это – веб-дизайн, занятия спортом, чтение полезной литературы и другие;

4) возможности интернета в подборе яркого материала, использование видео- и аудио-контента, что способствует не только удержанию внимания, но и развитию мышления, студенты учатся самообразовываться, что важно в современном мире;

5) студенты могут учиться, не выходя из дома или офиса, находясь в любой точке мира, а семья может быть мобильной, ведь чтобы учиться, необходим только компьютер с доступом в Интернет. Отсутствие необходимости ежедневно посещать учебное заведение – несомненный плюс для проживающих далеко от места учёбы.

Цифровизация образования – это огромный плюс тогда, когда ученик, студент получает знания непосредственно из уст преподавателя. Тогда, когда его слова красиво обрамляют красочные, доступные презентации, аудиокниги. Но огромный минус в этом – «дистанционка» никогда не раскроет полный потенциал обучающего, а также полностью перекроет ту самую великую миссию – быть учителем.

Это мнение студентов, исходя из их ответов. Какие можно сделать выводы?

В первую очередь, это влияние непривычного формата на социально-психологический климат обучения. Почти половина студентов отмечают, что личный контакт учащихся друг с другом и с преподавателями минимален, а то и вовсе отсутствует, считают, что такая форма обучения не подходит для развития коммуникабельности, уверенности, навыков работы в команде и выделяют отсутствие очного общения как основной недостаток обучения в дистанционном формате. Кроме того, часть студентов чувствуют дискомфорт перед веб-камерой, студентам бывает сложно задавать вопросы преподавателю онлайн, что говорит о трудностях коммуникации.

Около 40% студентов отмечают существенное увеличение учебной нагрузки (что связано, помимо остального, с увеличением времени самостоятельной подготовки). С точки зрения эффективности обучения многие студенты отмечают недостаток навыков самоорганизации и мотивации, это сильнее беспокоит студентов младших курсов. Освоение учебного материала самостоятельно требует силы воли и ответственности, студентам сложно сосредоточиться, а без контроля со стороны это удастся не всем.

Однако, несмотря на указанные трудности, студенты в целом более позитивно, чем преподаватели, оценивают опыт дистанционного обучения и отмечают важные положительные стороны дистанционного формата. У 64% появилось больше времени на сон, 55% стали меньше уставать от учебы, у 49% стало больше свободного времени. Кроме того, обучающийся в таком формате может самостоятельно строить индивидуальный график. Например, можно вернуться к более сложным вопросам, при необходимости несколько раз просматривать видео-[лекции](#). Связь с преподавателями может осуществляться разными способами: как on-line, так и off-line. Проконсультироваться с помощью электронной почты иногда эффективнее и быстрее, чем назначить личную встречу.

Важным фактором является гибкость дистанционного обучения – эта форма образования хорошо сочетается с работой. Не секрет, что многие старшекурсники или магистры стараются подрабатывать, и время онлайн-учебы можно легко подстроить под практически любой рабочий график. Обучаясь удаленно, человек не зависит от транспорта. Помимо экономии денег это позволяет сохранить массу свободного времени. Немаловажно, что более трети студентов ответили, что дистанционный формат обучения им нравится больше, чем очный.

К сожалению, не все можно изучить дистанционно, обойтись без практических занятий. Дистанционно вы можете изучать историю или литературу, но не химию или черчение. Возможно, в будущем ситуация изменится, и виртуальные технологии позволят людям принимать участие

в совместных лабораторных работах. Тогда список профессий и навыков, которые можно освоить дистанционно, сильно расширится.

Если вы целеустремлённая личность, дистанционное образование предложит вам огромные возможности для получения различных профессий, раскрытия своего потенциала и совершенствования.

#### ЛИТЕРАТУРА

- 1 Аналитический доклад «Уроки «Стресс-теста»: вузы в условиях пандемии и после неё» // Общественный Совет при Министерстве науки и высшего образования: официальный сайт. – 2020. – URL: <https://nnsaa.ru/stress-test/> (дата обращения: 08.10.2020).
- 2 Соколов К., Колосов Е. «Образовательные услуги: плюсы и минусы дистанционного обучения» // Научная конференция «Общественные блага в современной экономике». – 2020. – URL: [https://www.econ.msu.ru/departments/de/Article.20201122110420\\_7679/](https://www.econ.msu.ru/departments/de/Article.20201122110420_7679/) (дата обращения: 26.11.2020).
- 3 Морозова Е. Я. «К вопросу о плюсах и минусах развития в России дистанционного обучения» // Дистанционное обучение в высшем образовании: опыт, проблемы и перспективы развития: XIII Всероссийская научно-практическая конференция с международным участием». – 2020. – СПб.: СПбГУП, 2020.

© Мазитова Л.Т., Мазитова В.Р., 2020

УДК 37.01.324

*Мартынова Ю.В., к.п.н., доцент,  
РФ, г. Омск, ФГБОУ ВО «ОмГПУ»  
Афонькова Ю.В., магистрант  
РФ, г. Омск, ФГБОУ ВО «ОмГПУ»*

#### ТЕОРЕТИЧЕСКИЕ ОСНОВЫ ПРИМЕНЕНИЯ WIKI-ТЕХНОЛОГИИ ДЛЯ РАЗВИТИЯ УМЕНИЙ ИНОЯЗЫЧНОЙ ПИСЬМЕННОЙ РЕЧИ

Сегодня в век активного перехода образования в информационно-цифровое пространство, в том числе в связи с эпидемиологической ситуацией, процесс обучения находит новые способы для развития компетенций в сфере преподавания. Одной из пользующейся популярностью технологией при развитии иноязычной письменной речи стала Wiki-технология.

Под Wiki-технологией П. В. Сысоев обозначает «один из видов сервисов Веб 2.0, позволяющий одному человеку или группе людей, находящихся на расстоянии друг от друга, работать над созданием единого документа, внося в него изменения и дополнения» [4, с.140], тем самым



способствуя эффективному взаимодействию представителей различных культур и стран в дистанционной образовательной среде.

Исходя из указанного выше определения мы выделяем основные преимущества данной технологии с точки зрения преподавателя:

- 1) быстрота передачи / корректировки информации;
- 2) возможность взаимодействия с одним общим документом;
- 3) групповое участие, которое способствует достижению межпредметных результатов, а именно коммуникативных универсальных учебных действий;
- 4) удаленное / дистанционное взаимодействие.

Последние два пункта особенно важны для опосредованной межкультурной коммуникации, которая в лингвистической науке представлена как способность и готовность принимать участие в диалоге культур, в рамках которого должны выходить на первый план принципы сотрудничества, взаимного уважения, терпимости к культурным различиям и преодоление барьеров [1, с.73], таким образом, подчеркивается подготовленность к вступлению и ведению успешной коммуникации с носителями иноязычных культур. Важность достижения предметного результата, направленного на коммуникацию как в устной, так и письменной формах на иностранном языке для решения задач межличностного и межкультурного взаимодействия [6, с.8], также особо подчеркивается в ФГОС ВО по направлению подготовки 44.03.01 Педагогическое образование.

А. Фантини выделил структуру межкультурной компетенции, в которую включил три компонента. В первую очередь он пишет об умении ориентироваться на собеседника, то есть о способности устанавливать взаимоотношения.

Во-вторых, им подчеркивается умение отбирать и использовать языковой материал не только корректно и грамотно, но также и с учетом уровня знаний адресата информации, тем самым, процесс передачи информации предполагает минимальные потери или искажениями.

Третьим компонентом концепции выступает способность достигать взаимопонимания, иными словами, передаваемая и получаемая информация должна быть верно декодирована, в том числе с учетом эмоциональной окраски слова [5, с.248].

Что касается недостатков технологии, то среди них нами выделяются три основных:

- 1) прямую зависимость от наличия сети Интернет, то есть от уровня сигнала, которой также влияет на скорость передачи информации, а, следовательно, на первый пункт списка преимуществ данной технологии, а именно быстроту передачи / корректировки информации;
- 2) преимущественную ориентацию на письменный текст, речь. Однако Wiki-технология может выступать для порождения устного высказывания,

как например, презентация результатов коллективной деятельности на основе Wiki-ресурса;

3) преимущественную ориентацию на монологическую речь. Тем не менее студенты могут вносить комментарии к Wiki-страницам как в утвердительной, так и в вопросительной форме, тем самым, порождая диалогическую речь.

В связи с этим в рамках использования Wiki-технологии наше внимание сосредотачивается на письменной речи и развитии её умений для успешной коммуникации студентов на письме.

Рассмотрим определение письменной речи Н. Д. Гальсковой и Н. И. Гез. Авторы определяют письменную речь как «продуктивную аналитико-синтетическую деятельность, связанную с порождением и фиксацией письменного текста» [1, с.247].

Ю. Ю. Маркова, рассматривая содержание обучения письменной речи, в своей работе выделяет шесть компонентов:

- лексико-грамматический компонент, предполагающий с целью выполнения коммуникативной задачи выбор лексических и грамматических единиц;
- орфографический и пунктуационный компоненты, объединенные в один пункт, предполагающий соответствие текста нормам орфографии и пунктуации, принятым в языке, на котором написано сообщение;
- стилистический компонент, предполагающий соответствие текста и использованных стилистических приёмов определенному стилю письменной речи, также в соответствии с коммуникативной задачей;
- структурно-организационный компонент, предполагающий оформление текста в связи с определенным форматом функционального стиля письменной речи, также в соответствии с коммуникативной задачей;
- содержательный компонент, предполагающий соответствие содержания текста поставленной коммуникативной задаче;
- социокультурный компонент, предполагающий учет социокультурных особенностей страны изучаемого языка в рамках письменного текста [2, с.182].

Кроме того, к данным шести компонентам О. В. Пустовалова добавляет седьмой компонент — психологический, который предполагает учет интересов и мотивации обучающихся и их психологическую готовность к выполнению поставленных коммуникативных задач на письме [3, с.152].

Следовательно, развитие умений письменной речи должно основываться на вышеизложенных компонентах обучения письменным высказываниям на иностранном языке. Важно отметить, что Wiki-технология в состоянии обеспечить развития умений в рамках данных компонентов в процессе групповой работы обучающихся.

Сегодня использование Wiki-технологии возможно не только в рамках инструментария, предлагаемого «семьей» проектов Wikimedia Foundation и реализующегося на основе гипертекстовой среды Wiki, но и благодаря общедоступным бесплатным инструментам Microsoft Office Online (для образовательных проектов, направленных на развитие письменных умений, в первую очередь полезны возможности Microsoft OneNote), Документы Google, а также образовательные порталы на платформе Moodle. Например, Образовательный портал ОмГПУ (edu.omgpu.ru) и ресурс Он-лайн конференции, тренинги и вебинары ОмГПУ (training.omgpu.ru), функции которых предполагают возможность постановки заданий с использованием Wiki-технологии.

Среди важных педагогических особенностей Microsoft Office Online и Модуля Wiki на портале ОмГПУ особо выделяется возможность просмотра авторов текстов и корректировок, а также дружелюбный интуитивно-понятный интерфейс. Кроме того, модуль Wiki образовательной платформы Moodle позволяет вернуться к любой из версий общего документа, то есть студенты, внося новые части текста или изменения в уже существующий текст, не удаляют безвозвратно предыдущие версии текста. Тем самым общий документ может быть возвращен преподавателем или студентом к любой из сохраненной предыдущей версии.

Таким образом, использование Wiki-технологии и её инструментария позволяет осуществить выполнение письменного группового проекта как вида творческой работы обучающихся, направленной на развитие умений письменной монологической речи, а также на формирование способности осуществлять успешную коммуникацию с носителями иноязычных культур.

#### **ЛИТЕРАТУРА:**

1. Гальскова Н. Д. Теория обучения иностранным языкам. Лингводидактика и методика учеб. пособие для студ. лингв. ун-тов и фак. ин. яз. высш. пед. учеб. заведений / Н. Д. Гальскова, Н. И. Гез – 3-е изд., стер. – М.: Издательский центр «Академия», 2006. – 336 с.
2. Маркова Ю. Ю. Содержание обучения письменной речи студентов языкового вуза посредством социального сервиса вики / Ю. Ю. Маркова // Вестник Тамбовского университета. Серия: Гуманитарные науки. – 2011. – № 5 (97). – С. 180-183.
3. Пустовалова О. В. Умения письменной речи в целях обучения иностранному языку в неязыковом вузе средствами социального сервиса Твиттер // Вестник Тамбовского университета. Серия: Гуманитарные науки. – 2012. – № 8 (112). – С. 151-155.
4. Сысоев П. В. Вики-технология в обучении иностранному языку // Язык и культура. – 2013. – № 3 (23). – С. 140-152.

5. Филонова В. В. Компонентный состав моделей межкультурной компетенции // Вестник Тамбовского университета. Серия: Гуманитарные науки. – 2013. – № 4 (120). – С. 247-251.

6. Приказ об утверждении ФГОС высшего образования по направлению подготовки 44.03.01 Педагогическое образование (уровень бакалавриата). – 2015. – URL: <http://fgosvo.ru/uploadfiles/fgosvob/440301.pdf> (дата обращения: 16.11.2020).

© Мартынова Ю.В., Афонькова Ю.В., 2020

## **УДК 37.02**

*Медешова А.Б., к.п.н., доцент,  
РК, г. Уральск, ЗКУ им.М.Утемисова  
Адельбаева Н.А., д.ист.н., к.п.н., доцент  
РК, г. Уральск, ЗКУ им.М.Утемисова  
Курмашева Д.Н., магистр пед.наук,  
РК, г. Уральск, ЗКУ им.М.Утемисова  
Акимова С.М., магистрант,  
РК, г. Уральск, ЗКУ им.М.Утемисова*

### **АНАЛИЗ ЗАРУБЕЖНОГО ОПЫТА PART-TIME ОБУЧЕНИЯ**

Современные тенденции развития в сфере образования Республики Казахстан и задачи, стоящие перед его различными уровнями, требуют переосмысления роли, функции и места цифрового обучения в системе профессионального образования, разработки новых подходов к его совершенствованию. Реализация таких программ, как программа «Цифровой Казахстан», Государственная программа развития образования и науки Республики Казахстан на 2020–2025 годы, Государственная программа развития продуктивной занятости и массового предпринимательства на 2017–2021 годы «Еңбек» и др. является тому доказательством.

Цифровизация стала инструментом, который с одной стороны, ускоряет развитие мировой экономики и с другой, способствует повышению качества продукции. Сегодня история человечества претерпевает динамическое свое развитие, которое обуславливает кардинальные изменения в технологии всего процесса жизнедеятельности личности и государства. (В динамичный период в истории человечества технология кардинально изменила общество). На сегодняшний день, Казахстан, не отставая от развития мировых тенденций, проводит цифровую трансформацию во всех сферах экономики, производства, образования уделяя большое внимание, как системе управления, так и техническим решениям в любой области. Это в свою очередь позволяет

ускорить реализацию программы «Цифровой Казахстан». Развитие цифровой экономики зависит от профессиональной компетентности специалистов, подготовка которых проводится на разных уровнях учреждений профессионального образования. Программа предусматривает увеличение доли местного контента в услугах информационных технологий до 70% к 2022 году, а доли услуг на рынке по сравнению с развитыми странами до 32,5%. Достижение этой цели неразрывно связано с цифровизацией образования [1].

Цифровое образование формируется и модернизируется под влиянием мобильного интернета, искусственного интеллекта, машинного обучения, больших данных и непрерывного развития экономики. В связи с широким проникновением в систему образования в Республике Казахстан цифровизации, с 1 января 2019 сокращена заочная форма обучения. В этой связи, возникает необходимость для каждого высшего учебного заведения, на основе нормативно-правовых документов, разработки научно-методического обеспечения для внедрения неформального образования с использованием технологии дистанционного обучения вместо заочной формы обучения. Под термином «неформальное обучение» подразумевается part-time обучение.

Следует отметить, что во многих странах Западной Европы и США part-time обучение становится все более популярным, поскольку люди пытаются совмещать работу с обучением. Независимо от того, получаете ли вы профессиональную квалификацию или продвигаетесь в учебе, part-time обучение предлагает жизнеспособную альтернативу для тех, кто не может посвятить себя full-time обучению.

По сути, part-time обучение подразумевает распространение full-time обучения на более длительный период времени. Обычно оно предназначено для тех, кто хочет продолжить работу во время учебы, и включает в себя выделение времени днем или вечером каждую неделю для посещения занятий или лекций. Безусловно, part-time обучение – это идеальный синтез между традиционным и дистанционным образованием. На наш взгляд, в этом образовании достаточное время взаимодействия между обучающимися и преподавателем. Занятия обычно проводятся вечером, в выходные дни или в любое удобное для студентов время. Здесь студенты узнают столько же, сколько студенты, получившие образование с помощью традиционного очного обучения. Хотя part-time обучение, по сути, очень необычное, взаимодействие между студентами и своевременная обратная связь с преподавателями сделали его более эффективным, чем традиционное обучение.

Part-time обучение позволяет совмещать обучение с работой в самом прямом смысле этого слова. Его основными преимуществами являются доступная структура оплаты, гибкость сроков и графика обучения.

Хотелось бы обратить внимание на работы ряда российских ученых (А.Е. Волков, Я.И. Кузьминов, И.М. Реморенко и др.), которые предложили новую модель образования «Российское образование – 2020». Особенностью этой модели является сосредоточение на необходимости получения образования в течение жизни. Образовательные траектории индивидуализируются, и набор образовательных услуг формирует не преподаватель или государство по отношению к пассивному обучаемому, а сам студент для себя. Part-time обучение в высших образовательных учреждениях является одной из основных форм непрерывного образования но в тоже время в российской системе образования на данный момент действует заочная форма обучения. Исследования С.П.Крицкого, И.П.Лапчикова, А.М.Новикова подтверждают важность и необходимость заочной формы обучения.

Важно отметить, что заочная форма обучения в наших странах берет свое начало еще с советской системы образования. И сегодня в Российской Федерации, так же как и в нашем государстве, пути совершенствования образовательного процесса заочной формы обучения опирается на те достижения, которые были сделаны еще в середине прошлого столетия.

Вопросы исторических аспектов заочного образования рассматриваются в работах А.А. Андреева, А.В. Бухаровой, Н.В. Монахова и др. Широкий анализ проблеме становления и развития российского высшего заочного образования посвящены труды В.А. Горохова, Л.А. Кохановой, И.Г. Шамсутдиновой. Также, рядом ученых М.Т. Громковой, Л.П. Давыдовой, И.Е. Зимаковым рассматриваются история, теория и практика заочного образования. Проблемам организации заочного обучения в вузах посвящены работы М. Аргынбаева, М. Батырбекова, У. Джолдасбекова, Б.П. Надеинского.

В исследованиях И.Г. Шамсутдиновой дается широкий анализ проблеме заочного обучения, в частности сформулированы теоретические основы высшего заочного образования, систематизированы направления в изучении заочной формы обучения, выделены нормативно-методический, кибернетический, коммуникационно-технический, структурно-логический, системно-модульный подходы в разработках российских авторов. Дидактические основы дистанционного обучения в высшей школе представлены в работах А.А. Андреева, В.И. Солдаткина, Т.В. Дмитриевой, Е.Б. Сергиенко, Е.Д. Сотниковой и других.

Существенный вклад в исследования заочной формы обучения внесли ряд зарубежных ученых, такие как Дж. Боат, С. Брайан, Г. Глисон, Р. Деллинг, М. Дюбове, Д. Киган, Д. Ланг, К. Олер, Б. Холмберг, которые разработали теорию системного заочного образования.

Определяя сущностную характеристику заочного образования С.С. Белявский, Д.В. Маневич, Т.Н. Соколова и др. полагали, что объем учебного материала по заочной форме обучения должен быть в «сжатом»

виде, но в, то, же время должен соответствовать стационарной форме обучения. Это значит, что при заочной форме обучения самостоятельная работа преобладает над аудиторными часами.

Во многих европейских странах и США заочная форма обучения, развиваясь, модернизировалась в part-time обучение с применением инновационных технологий.

За рубежом part-time обучение особенно популярно среди городской молодежи, высших руководителей и специалистов. Так, в Индии все самые известные учебные заведения предоставляют студентам part-time курсы. Многие университеты и институты предоставляют part-time курсы, такие как Великие IIMs, IITs, ISEEs, Piloni Institutes of Technology, NIFT, TFIR, AIIMS. Следует отметить, что зачастую открытые университеты становятся лидерами в этой гонке. В этих учебных заведениях предоставляется диплом в докторантуру через неполный рабочий день. Достаточно много примеров, когда частные и зарубежные учебные заведения заинтересованы в такой системе образования [2].

В Канаде учебная нагрузка, составляющая статус part-time студента, варьируется в зависимости от учебного заведения. Например, Университет Британской Колумбии определяет студента, обучающегося неполный рабочий день, как студента, обучающегося менее чем на 80% от стандартной 30-часовой учебной нагрузки [3].

Университет Манитобы определяет студента бакалавриата с неполной занятостью как человека, обучающегося менее чем на 60% от стандартного полного курса [4].

В Австралии общее число учащихся в стране быстро возросло за последнее десятилетие и составило более миллиона человек, хотя в настоящее время темпы роста замедлились. Количество студентов вне кампуса увеличивается больше, чем количество студентов внутри кампуса[5].

В США part-time обучение развивалось с 1959 года. По статистическим данным видно, что этот вид обучения набирает свои темпы с каждым годом все больше и больше. По результатам Национального центра статистики образования (NCES), которое является основным федеральным органом, занимающимся сбором, анализом и предоставлением отчетов об образовании в США и других странах, очевиден рост обучающихся. И прогнозируется до 2025 года тоже рост студентов[6].

По данным «Digest of Education Statistics» (NCES 2016-014) число part-time студентов выросло на 16 процентов в период с 2004 по 2014 год.

В 2015 году 23 процента студентов-бакалавров в 4-летних учебных заведениях посещали неполный рабочий день по сравнению с 61 процентом студентов в 2-летних учебных заведениях (Characteristics of Postsecondary Students (NCES 2017144)).

Part-time обучение предлагается во многих университетах и институтах, и оно охватывает весь спектр (не только бакалавриат, но аспирантуру, магистратуру и докторантуру) образования. Именно на этих ступенях образования обучающиеся нуждаются в свободном графике обучения, потому что большинство из них уже работают по своей базовой специальности.

Докторантура в Соединенном Королевстве за последние тридцать лет претерпела значительные изменения. В таблице 1 представлен способ обучения в Соединенном Королевстве для получения докторской степени. Из таблицы ясно видно, что 45 лет назад большинство докторантов были студентами дневной формы обучения (почти 2:1). К началу 1990-х годов эта цифра упала почти до нуля. 50 процентов, и эта доля продолжает падать.

Таблица 1. Способ обучения в Соединенном Королевстве для получения докторской степени

Годы	Full-time	%	Part-time	%	Всего	%
1972-1973	22,060	65	11,680	35	33,740	100
1994-1995	44,740	51	42,220	49	86,960	100
2001-2002	53,925	50	53,070	50	103,995	100
2017-2018	109000	66	84000	44	193000	100 **

Иными словами, в то время как число докторантов, работающих полный рабочий день, выросло за этот период на 144 процента, число докторантов, работающих неполный рабочий день, выросло на 354 процента. Таким образом, большая часть докторантуры была распространена среди part-time студентов, тех, кто совмещал учебу с продолжением карьеры или с другой деятельностью [7].

Итак, развитие образования в соответствии с требованиями общества к качеству выпускника вуза (full-time, part-time) требует оптимизации процесса формирования профессиональной компетентности. Это детерминирует использование новых подходов как к самому обучению, так и к его содержанию, форм и технологий, используемых в обучении, создания принципиально новых образовательных моделей.

Следует отметить, что на сегодня, недостаточно работ, посвященных исследованию закономерностей формирования профессиональных компетенций студентов part-time в логике экспериментально-аналитической модели, основанной на идеях системности, целостности, дополнительности, самоорганизации, на идее многократного вариативного перехода «теория-практика», «практика-теория» [8].

Как показывает опыт различных развитых и развивающихся стран, цифровизация образования в Республике Казахстан будет способствовать



интеграции информационной инфраструктуры в мировую образовательную среду. Учитывая мировой опыт, в системе высшего образования можно создать открытое образование, ориентированное на part-time обучение и улучшить качества образования.

Part-time обучение позволяет гражданам, имеющим базовое профессиональное образование, получить дополнительное образование. Это позволит гражданам «учиться в течение всей жизни» в открытом образовательном пространстве, повысить квалификацию, в будущем сменить «устаревшую» профессию на новую. А также будет влиять на развитие человеческого капитала согласно государственной программе «Цифровой Казахстан».

### ЛИТЕРАТУРА

1. Государственная программа «Цифровой Казахстан». Постановление Правительства Республики Казахстан от 12 декабря 2017 года № 827.. С изменениями, внесенными постановлением Правительства РК от 20.12.2019 № 949. [Электронный ресурс] URL: <http://adilet.zan.kz/rus/docs/P1700000827> (Дата обращения 27.05.2020)
2. <https://www.indiaeducation.net/alternative-education/parttime/>(Дата обращения 03.11.2020)
3. The University of British. (N.D.) Student Calendar. Retrieved September 28, 2007 from: <http://www.students.ubc.ca/calendar/index.cfm?tree=12,195,272,29> (Дата обращения 12.10.2020)
4. The University of Manitoba. (N.D.) Student Records. Retrieved September 26, 2007: <http://umanitoba.ca/student/records/registration/961.htm> (Дата обращения 25.05.2020)
5. Norton, A., Cherastidtham, I., and Mackey, W. (2018). Mapping Australian higher education 2018. Grattan Institute. ISBN: 978-0-6483311-2-4. p. 18 <http://www.grattan.edu.au/>.(Дата обращения 16.10.2020)
6. Snyder, T.D., de Brey, C., and Dillow, S.A. (2016). Digest of Education Statistics 2015 (NCES 2016-014). National Center for Education Statistics, Institute of Education Sciences, U.S. Department of Education. Washington, DC.P. 460
7. Daniel Lincoln., Maria-Ana Dumitrescu. Studies on Higher Education. 2004. UNESCOp. 232
8. Косолапова Л. А. Модели, технологии, методики, приемы преподавания педагогики: опыт систематизации (Экспериментально-аналитическое преподавание педагогики): моногр. / Л. А. Косолапова; Урал. гос. ун-т; Перм. гос. пед. ун-т. – Пермь, 2006. – 103 с.

© Медешова А.Б., Адельбаева Н.А.,  
Курмашева Д.Н., Акимова С.М., 2020

## **НЕКОТОРЫЕ ОСОБЕННОСТИ ФОРМИРОВАНИЯ ПОЗИТИВНОГО ИМИДЖА РУКОВОДИТЕЛЯ ОБРАЗОВАТЕЛЬНОГО УЧРЕЖДЕНИЯ**

В последние годы на деятельность российских образовательных учреждений повлияло реформирование системы образования, глобализация, неблагоприятная демографическая ситуация, что повлекло за собой рост конкуренции не только на внутреннем, но и на международном рынке образовательных услуг.

Создание имиджа – проблема современности, обусловленная стремительным развитием высоких технологий, усложнением сферы управления, возрастающим потоком информации, быстрой сменой событий.

Прежде, чем говорить об имидже образовательного учреждения и особенностях его формирования, необходимо понять, что такое «имидж» с научной точки зрения и когда он возник. Современный словарь трактует понятие «имидж» (от лат. *imago* – «изображение, образ») как целенаправленно формируемый образ, призванный оказать эмоционально-психологическое воздействие на кого-либо в целях популяризации, рекламы и т. п.

Понятие «имидж», как и большинство научных категорий, может трактоваться в широком и узком смысле. В широком смысле, под имиджем понимается распространенное представление о совокупности естественных и специально сформированных свойств субъекта, в узком – он трактуется как сознательно сформированный образ субъекта, наделяющий последнего дополнительными ценностями и дающий возможность продуцировать те впечатления о субъекте, отношения к нему и его оценки, которые обеспечивают эффективность его жизнедеятельности и оптимальный при данных условиях уровень качества жизни. Этимология понятия «имидж» ведет свою историю от позднелатинского «*imago*», что означало «быть», английская версия, переведенная как «образ», или «картинка» и, русская – «имидж», давшая основание для новой научно прикладной дисциплины имиджелогии.

Подчеркнем, что проблема имиджа рассматривается сегодня различными отраслями знания. Остановимся на рассмотрении понятия имиджа в русле философии, психологии, политологии, экономики и педагогики. Философия относит этот феномен к области социального познания. В XX столетии с приходом передовых теорий естествознания

наметились контуры новой идеологии, в основе которой лежит идея неравновесности. Реальность рассматривается как субъективный продукт сознания индивида, средством познания реальности становится имидж. В свете этого значение роли реципиента вырастает до того, что он становится ключевым понятием в структуре миропознания [1].

М.С. Пискунов в своей работе «Имидж образовательного учреждения: структура и механизмы формирования» даёт следующее определение имиджа школы: «это эмоционально окрашенный образ, часто сознательно сформированный, обладающий целенаправленно заданными характеристиками и призванный оказывать психологическое влияние определённой направленности на конкретные группы социума» [2, с. 45].

По данным исследований Пискунова М.С., ведущими компонентами имиджа образовательного учреждения являются:

- для учащихся начальной школы и их родителей – образ классного руководителя;
- для старшеклассников – образ учителя – предметника и образ директора;
- для родителей с высшим образованием – представление о качестве образования и стиле работы школы;
- для родителей детей с ослабленным здоровьем – комфортность школьной среды [2, с. 45].

Нельзя недооценивать личность руководителя общеобразовательного учреждения, которая, как видно из вышесказанного, становится реально действенным механизмом определения эффективности той или иной управленческой стратегии и, что наиболее важно, выделения факторов, которые обеспечивают, или, напротив, тормозят достижение максимально возможной эффективности образовательного процесса.

Формирование имиджа не является изменением личности человека. Этот процесс не может сделать из одного человека совершенно другого. Бесспорно, что руководитель образовательной организации – человек с уже существующим имиджем, не надо начинать строить имидж заново, целесообразно заняться корректировкой реального.

Управление формированием позитивного имиджа руководителя образовательной организации состоит из следующих этапов:

1. Анализ существующего имиджа.
2. Создание концепции формируемого имиджа.
3. Целенаправленное и планомерное формирование имиджа.
4. Поддержание и обновление имиджа.

На первом этапе осуществляется оценка уже существующего имиджа, это достигается через самооценку и объективную оценку окружающих.

На втором этапе руководитель определяет для себя цель формирования имиджа, а при возможности и конечный вариант (идеальный образ), к которому личность будет стремиться.

На третьем этапе очень важно планирование, без которого невозможно достичь цели, составляется четкая программа действий и претворяется в жизнь.

Наконец, на четвертом этапе осуществляется поддержание сформированного имиджа, а также постоянное его обновление через мониторинг информации об аспектах деятельности.

Имидж руководителя образовательной организации определяется современной наукой как специально проектируемый, основанный на особенностях деятельности, внутренних закономерностях, свойствах, качествах и характеристиках личности собирательный образ, который целенаправленно внедряется в сознание целевой аудитории, соответствует её ожиданиям и служит отличием от других руководителей; создается в процессе субъект-субъектного взаимодействия, включает стиль мышления, особенности действий и поступков, представление о себе (Е.Б. Перельгина, В.Г. Горчакова, Н.В. Галиуллина, Н.И. Левшина).

Имиджу руководителя образовательной организации присущи следующие характеристики: пристрастность, зависимость от условий реальной социальной группы, интеграция индивидуального и типичного, информативность, динамичность и активность, экспрессивность, необязательность оценки, возможность программирования духовной жизни и поведения субъектов стереотипами и символами группового поведения, мотивация успеха, эталон желаемого поведения, экспрессивность, изменчивость, гибкость и ситуативность, знаковая порода, возможность передавать через определенные имидж-сигналы информацию о себе, функциональность, способность воздействовать на сознание, эмоции и поступки людей. Появляется имидж из визуального образа (мимики, жестов, поведения, привычек, устно-письменной речи). Имидж можно использовать как средство для завоевания и поддержания доверия и как фактор, облегчающий влияние.

Таким образом, важная характеристика имиджа – его функциональность. Общеизвестно, что при создании удачного имиджа человек может достичь определенных целей, более эффективно решить какие-либо задачи, сделать свою деятельность более успешно.

## ЛИТЕРАТУРА

1. Жебит В.А. Имидж объекта как продукт сознания реципиента. Доклад на общем собрании Академии имиджелогии 7 октября 2005 года. – М., 2005.

2. Пискунов М.С. Имидж образовательного учреждения: структура и механизмы формирования // Стандарты и мониторинг в образовании. – 1999. – № 5. – С. 45-55.

© Мирзаева Р.Х., 2020

**УДК 378.147.34**

*Нуриева Р.Я., старший преподаватель  
РФ, г. Уфа, ФГБОУ ВО «УГНТУ»*

## **РЕАЛИЗАЦИЯ ПРИНЦИПОВ ДИСТАНЦИОННОГО ОБУЧЕНИЯ НА ЗАНЯТИЯХ ПО ИНОСТРАННОМУ ЯЗЫКУ**

Ситуация, сложившаяся в мире после объявления пандемии коронавируса, внесла свои коррективы и в образовательный процесс в высшей школе. Преподаватели вынуждены были перейти на дистанционное обучение студентов с учетом требований, предъявляемых рабочими программами и одновременно реализуя основные принципы дистанционного обучения (ДО).

В ст. 16 Федерального закона [«Об образовании в Российской Федерации»](#) дано определение электронного обучения и дистанционных образовательных технологий. *Под электронным обучением понимается организация образовательной деятельности с применением содержащейся в базах данных и используемой при реализации образовательных программ информации и обеспечивающих ее обработку информационных технологий, технических средств, а также информационно-телекоммуникационных сетей, обеспечивающих передачу по линиям связи указанной информации, взаимодействие обучающихся и педагогических работников. Под дистанционными образовательными технологиями понимаются образовательные технологии, реализуемые в основном с применением информационно-телекоммуникационных сетей при опосредованном (на расстоянии) взаимодействии обучающихся и педагогических работников.*[1] Таким образом, в основе образовательного процесса при ДО лежит самостоятельная работа студента, который самостоятельно организует свое рабочее место, имеет при себе комплект специальных средств обучения и получает знания в полном объеме под опосредованным руководством и контроле преподавателем.

В практике реализации электронного обучения необходимо руководствоваться принципами дистанционного обучения, которые понимаются как определенная система основных дидактических и других требований к процессу обучения. Принципы обучения подробно изложены

в трудах Ю.К. Бабанского, В.А. Сластенина, П.И. Пидкасистого, М.Н. Скаткина, Яковлевой А.Р. и др. Андреев А.А., Солдаткин В.И. отмечали, что *ДО органически вписывается в систему непрерывного образования и отвечает принципу гуманистичности, согласно которому никто не должен быть лишен возможности учиться по причине бедности, географической или временной изолированности, социальной незащищенности и невозможности посещать образовательные учреждения в силу физических недостатков или занятости производственными или личными делами.* [4, с.20-23]

К другим характерным чертам ДО можно отнести: *гибкость*, когда обучающемуся не приходится посещать регулярные занятия в стенах образовательного учреждения, а заниматься в удобном месте и в удобное для себя время. *Модульность*, суть которой заключается в том, что из набора учебных курсов формируется учебный план, отвечающий потребностям отдельного студента или группы и в итоге приводит к тому, что обучаемый или группа практически формирует для себя персонифицированный учебный план. *Параллельность* подразумевает возможность получать знания, совмещая обучение с другой деятельностью, например, работой. *Дальнодействие* – удаленность местонахождения образовательного учреждения от места пребывания обучаемого не является препятствием для получения необходимых знаний по программе. *Асинхронность*, т.е. отсутствие привязки по времени преподавателя и студента, предполагает, что оба субъекта образовательного процесса могут работать по удобному для каждого расписанию. *Охват* понимается как массовость обучающихся, при котором количество студентов не является критическим параметром, т.к. все они имеют доступ к различным источникам учебных и справочных материалов. *Рентабельность* ДО, которую нельзя игнорировать. Исходя из оценки зарубежных и отечественных экспертов, ДО обходится приблизительно в 1,5–2 раза дешевле других форм получения образования.

Демкин В.П. и Можяева Г.В. в своей работе «Технологии дистанционного обучения» [5, с. 10-13] выделили следующие принципы ДО:

1. *Процесс обучения строится в основном на самостоятельной познавательной деятельности студента*, что предполагает максимальный доступ обучаемого к необходимой учебной информации, что, в свою очередь, требует наличия компьютера или иного технического средства. В образовательном процессе активно используются различные компьютерные обучающие программы в основе которых лежит принцип интерактивности. Именно эта интерактивность и позволяет создать эффект

общения между преподавателем и студентом. Преподаватель может использовать как уже имеющиеся обучающие программы, так и разработать свои, но в этом случае от преподавателя требуются определенные знания в области информационных технологий и организации учебного процесса.

2. *Познавательная деятельность студента должна носить активный характер.* Этот принцип определяет уровень мотивации студента к получению знаний. Чем более высокий уровень мотивации у студентов, тем больше глубоких и осознанных (легко применяемых на практике) знаний они получают. ДО предполагает активную познавательную самостоятельную деятельность. Поэтому *при дистанционном обучении необходимо использовать такие методы и технологии, которые способствуют умению самостоятельно добывать нужную информацию, вычленять проблемы и способы их рационального решения, уметь критически анализировать полученные знания и применять их на практике и для получения новых знаний.*[3, с.12].

3. *Дистанционное обучение должно быть личностно-ориентированным.* Согласно этому принципу ДО предполагает дифференцированный подход в процессе обучения, исходя из психолого-педагогических характеристик студента. И это возможно в полной мере только в том случае, если в основе когнитивной деятельности лежит принцип индивидуального подхода. Если же в условиях массового спроса не используются высокоразвитые информационные технологии и средства, то добиться этого крайне проблематично.

Говоря о реализации данных принципов ДО на занятиях по иностранному (английскому) языку, необходимо учитывать специфику предмета. Чтобы обучающиеся получили необходимые знания по языку, а главное, умение активно использовать их на практике, преподавателю необходимо систематически применять все виды речевой деятельности: чтение, говорение, письмо и аудирование. Если чтение и говорение возможно применить во время видеоконференций, то письмо и аудирование требуют дополнительного времени и дополнительной подготовки со стороны преподавателя. Практика проведения практических занятий по иностранному языку показала, что нагрузка на преподавателя выросла ввиду того, что появилась дополнительная обязанность проверки выполненных письменных работ. Если в очном формате эта работа проходит в высоком темпе в устной форме и преподаватель видит усвоен ли материал студентом, то в дистанционном формате этот этап проходит с определенными трудностями. Во-первых, в большей степени это связано с тем, что не у всех обучающихся есть технические средства способные

качественно использовать связь, во-вторых, само отсутствие качественной связи. Поэтому преподавателю приходится вводить новую тему, не удостоверившись в полном усвоении предыдущей.

Для того, чтобы проводить аудирование требуются определенные навыки работы с мультимедийными средствами, которыми не все преподаватели владеют. Конечно, можно на это возразить, сказав, что современное состояние образования требует и современного подхода в обучении. В таком случае, значит ли это, что возрастные преподаватели могут быть отстранены от работы со студентами несмотря на колоссальный опыт и знания? Ведь не всегда более молодые и амбициозные, владеющие всеми навыками работы с гаджетами, преподаватели могут правильно построить работу со студентами.

Также во время очной работы преподаватель может варьировать методы совместной работы со студентами в различных форматах: преподаватель → студент 1, студент 2, студент 3 и т.д.; студент 1 → студент 2, студент 3 → студент 4...; либо работа в маленьких группах, где идет активное общение на заданную тему. Онлайн такую работу провести спонтанно довольно сложно. А именно спонтанность и выявляет наличие у студентов знаний и необходимых компетенций для применения этих знаний на практике. Современная тенденция к увеличению численности студентов в группе при обучении иностранному языку «в целях оптимизации учебного процесса» осложняет и без того непростое положение.

Необходимо упомянуть и психологическую составляющую дистанционного обучения. По мнению психолога, лауреата премии президента РФ в области образования Л. Петрановской *многим из нас стало очевидно, что образовательный процесс — это не только контент, не только процесс рассказывания, передачи учебного материала от одного человека к другим, это еще и общение, и контакт, и отношения в целом, и вообще вся рамка образования: место, время, ритм, традиция. Когда все это было так жестко ободрано с нашего процесса обучения, стало видно, насколько сам контент грустный. Устаревший, неинтересный, неспособный удержать на себе внимание учеников — даже в цифровом формате. Без вот этой опалубки, без дополнительных компонентов наше образование выглядит очень бедно. Нельзя сбрасывать со счетов невербальное общение — улыбка, мимика, эмоции помогают оживить процесс восприятия и воспроизведения. Хороший педагог вытягивает занятие на мимике, на тоне, на взглядах, на шутках, на перебросах спонтанными репликами со студентами. Сделать это онлайн представляет определенные затруднения, если это вообще возможно.*



Оживить онлайн занятия можно какими-то демонстрационными материалами, инфографикой, анимацией, или чем-то еще. Но все это требует большой работы, больших усилий и времени. С другой стороны, занятия в домашней обстановке расхолаживают студентов, они не чувствуют той ответственности, когда они находятся на виду у своих одноклассников и преподавателя. Во время практических занятий, когда проходила проверка усвоения материала студент мог отключить видео и аудио связь, сообщив впоследствии, что проблема была в плохой связи. Все это приводит к тому, что материал усваивается гораздо хуже, чем если бы его усвоение проходило оффлайн.

Нельзя сбрасывать со счетов и вопросы здоровья. С введением дистанционного обучения студентам и преподавателям приходится проводить гораздо больше времени перед компьютером, что не лучшим образом сказывается на их здоровье.

Современное положение в сфере образования выявили как положительные, так и отрицательные стороны дистанционного обучения. Положительным в онлайн обучении можно считать: 1) доступность такого обучения для всех категорий обучающихся невзирая на их состояние здоровья (например, имеющие инвалидность), на их реальное местонахождение; 2) развитие навыков самостоятельного усвоения материала под руководством и контролем преподавателя; 3) индивидуальная организация работы, удобная как для студента, так и для преподавателя; 4) персонификация и диверсификация образовательного процесса. Отрицательными сторонами дистанционного обучения являются: 1) отсутствие технической возможности вовлечения в учебный процесс (наличие гаджетов и Интернет-связи); 2) отсутствие необходимой IT подготовки как необходимого условия вхождения в систему дистанционного образования; 3) отсутствие учебно-методических комплексов адаптированных к учебным курсам дистанционного образования (в частности электронных учебных пособий); 4) недостаточная разработанность систем управления учебным процессом и, как результат, снижение качества дистанционного образования в сравнении с очным обучением.

#### ЛИТЕРАТУРА

1. Федеральный закон ["Об образовании в Российской Федерации" \(с изм. и доп., вступ. в силу с 01.09.2020\)](#) от 29.12.2012 N 273-ФЗ (ред. от 31.07.2020) [http://www.consultant.ru/document/cons\\_doc\\_LAW\\_140174](http://www.consultant.ru/document/cons_doc_LAW_140174) (дата обращения: 09.12.2020).
2. Оптимизация процесса обучения / Ю.К. Бабанский. – М., «Педагогика», 1982. – 256 с.

3. Педагогика : учебное пособие для студентов педагогических вузов / под ред. П.И. Пидкасистого. – М., 1996. – 332 с
4. Дистанционное обучение: сущность, технология, организация: монография /Андреев А.А., Солдаткин В.И. – М.: Издательство МЭСИ, 1999. – 196 с.
5. Технологии дистанционного обучения: монография / В. П. Демкин. Г. В. Можяева - Томск: Изд-во Том. ун-та, 2003. - 106 с.
6. Яковлева, А. Р. Дистанционное обучение иностранному языку в неязыковом вузе /А. Р. Яковлева, Э. М. Латыпова //Информационные технологии в обеспечении федеральных государственных образовательных стандартов: материалы международной научно-практической конференции, г. Елец, изд-во: Елецкий государственный университет им. И А Бунина.-с 356-360
7. «Это адски тяжело»: Людмила Петрановская — о дистанционном обучении <https://deti.mail.ru/article/eto-adski-tyazhelo-lyudmila-petranovskaya-o-distan/> (дата обращения: 9.12.2020)

© Нуриева Р.Я., 2020

## УДК 37

*Розина О. В., к. ист.н.к, доцент,  
РФ, г. Москва, ГОУ ВО МО МГОУ*

### **«КИНОПЕДСОВЕТ»: КИНО КАК ИНСТРУМЕНТ ПОДГОТОВКИ ПЕДАГОГА К ДУХОВНО-ПРАВСТВЕННОМУ ВОСПИТАНИЮ УЧАЩИХСЯ**

Не менее двух последних десятилетий в лексике современного учителя появилось устойчивое выражение – «духовно-нравственное воспитание». Более того, оно вошло в государственные и нормативно-правовые документы, в Федеральных государственных образовательных стандартах начального и общего основного образования (ФГОС НОО и ФГОС ООО) появились комплексный учебный курс «Основы религиозных культур и светской этики» (ОРКСЭ) и новая предметная область «Основы духовно-нравственной культуры народов России» (ОДНКНР). В образовательных организациях создаются программы по духовно-нравственному воспитанию. Однако в научно-педагогическом сообществе все еще продолжается дискуссия о содержании этого понятия, не даётся однозначного ответа на вопрос: «Что такое духовная жизнь человека?». Обзор различных точек зрения по данной проблеме приведен, в частности, в статье С.Ю. Рыбакова. Исследователь справедливо полагает, что «общее определение сущности духовности зависит от принятого за основу

источника духовности, который различается в трех видах конфессиональной парадигмы. Атеизм предлагает принимать в качестве такого источника силу материи..., но не может определить критерии оценки духа» [5, с.181].

В постдипломный период знания о содержании и методике работы по духовно-нравственному воспитанию учитель, как правило, получает лишь на краткосрочных курсах повышения квалификации. Дело в том, что в стране до сих пор, за очень малым исключением, отсутствуют педагогические вузы и университеты, занимающиеся подготовкой учителей и воспитателей соответствующего профиля, хотя, как заметил д.п.н. Т.М. Аминов, «профессиональное образование является и (или) должно являться источником и условием продолжения всестороннего формирования личности» [1, с. 43].

Но эта проблема скорее идеологическая, нежели организационная: в условиях гибридного характера современной цивилизационной войны подмена понятий, ценностей и смыслов приобретает характер разрушительного оружия. Как замечает политолог В.А. Розина, изучая особенности этих войн, «задачи такой борьбы не в физическом, а в идеологическом уничтожении противников – изменении мировоззрения, дискредитации идеологии и т.д.» [4, с. 80]. Особенность заключается в том, что «информоружие может воздействовать на одних и тех же людей многократно, при этом его действие неявно, не агрессивно, не несёт физических разрушений, иногда незаметно – и это мешает жертвам таких атак защищаться» [4, с. 81].

У педагога есть только одно надежное и верное средство решения проблемы профессиональной подготовки после окончания учебного заведения – это самоподготовка, но и она имеет специфику. Дело в том, что в педагогике действуют три закономерности:

- Учитель может дать ребенку только то, чем владеет сам
- Без положительного примера нет процесса воспитания
- Взаимоотношения «учитель-ученик» проходят по принципу

«сообщающихся сосудов»

Нельзя сеять неразумное (глупое), недоброе (злое), невечное (временное). Учитель ведь может дать ребенку только то, что у него есть, и если он сам не знает и не понимает сущности духовно-нравственного воспитания, то помочь детям стать духовными и нравственными он не сможет. Поэтому путь самоподготовки – это скорее путь самостановления личности самого педагога, обретения им понимания ценностей и смыслов. Еще проф. В.А. Сластёнин заметил, что «дополнительное образование взрослых становится важнейшим звеном системы непрерывного образования и ведущим фактором его развития» [7, с. 282]. Размышляя о проблеме саморазвития учителя, он писал: «Профессиональное саморазвитие рассматривается нами как процесс интеграции внешней

профессиональной подготовки и внутреннего движения, личностного становления человека. Внешняя профессиональная подготовка задает содержание, формы, схемы профессиональной рефлексии, а внутреннее движение обеспечивает энергию, реализацию, личностный смысл профессионального саморазвития. Внешняя подготовка и внутреннее движение являются составляющими процесса профессионального саморазвития» [8, с. 365].

Но где и как их найти – эти ценности и смыслы духовно-нравственного воспитания?

У каждого народа есть своя веками выработанная педагогическая система со своей совокупностью целей, ценностей, норм и образовательных подходов. Она основана на определенном идеальном образе, который является критерием и мерилom, как всей образовательной деятельности, так и ее отдельных процессов. Это национальный воспитательный идеал, который произрастает из национального идеала народа и лежит в основе целеполагания всей системы образования.

Современная система образования в стране оказалась в точке бифуркации, то есть на перепутье: ее кризис, что в буквальном переводе с греческого языка означает «суд или приговор», вынес вердикт тому, что недавно называлось «вестернизацией», то есть попыткой навязать российской системе образования идеал, чуждый ее цивилизационной доминанте. Еще в 2016 г. группа исследователей под руководством д. псих. наук В.И. Слободчикова подготовила аналитический доклад, в котором, в частности, было указано, что российское образование, оказавшись на «перепутье», имеет лишь два пути: «либо восстановление его статуса как стратегически важной для государства сферы блага и служения, либо превращение его в инструмент цивилизационного реформирования страны и народа в общество производства, потребления и коммерциализации услуг» [6, с. 9].

Российская система образования стала поворачиваться в сторону национального идеала и опоры на традиции национальной педагогической культуры, о чем свидетельствуют важные государственные и ведомственные документы, принятые по вопросам преподавания религиозных культур и духовно-нравственному воспитанию на основе их традиций.

Несмотря на несовершенство и внутреннюю противоречивость этих документов, обобщенный характер некоторых положений, а также внешние, далеко не всегда благоприятные условия их реализации, можно отметить три важных новых положительных аспекта:

- 1) возвращение воспитания в систему образования;
- 2) введение понятия традиционных ценностей и идеалов (вместо общечеловеческих);

3) формирование уклада школьной жизни (создание социокультурной среды). Прежде всего, речь идет о складывании воспитательной системы образовательного учреждения вокруг единого ценностного начала. И таким ценностным началом, несомненно, должен выступать национальный воспитательный идеал и ценности традиционной религиозной традиции.

Необходимым условием для создания единой воспитательной системы образовательной организации является выработка педагогическим коллективом цельной позиции по мировоззренческим и воспитательным проблемам.

В этой связи такая давно существующая форма общения, как педагогический совет, может приобрести иной статус: из формального инструктивно-отчетного мероприятия он может стать площадкой выработки единой творческой позиции педагогического коллектива. Для конструктивного решения этой проблемы вряд ли может быть найдено что-то более эффективное, чем язык киноискусства: он дает богатые возможности для решения многих мировоззренческих вопросов, эмоционально насыщен и образно нагляден.

Еще в далеком 1973 году воронежский исследователь С.Н. Пензин, анализируя роль кино в воспитании студенчества, писал, что: «главным фактором, объединяющим задачи педагогики и киноискусства, является общность объекта – человеческая личность» [3, с.8]. С тех пор мир кино сильно изменился. Коммерциализация искусства привела не только к тому, что «некоммерческое» кино не находит зрителей, но и, а это главное – к размытости понятий «добра и зла», как стержневых нравственных категорий: они легко меняются местами, и очень часто герои кинофильмов борются со злом при помощи еще большего зла.

В этой связи учителю, не имеющему должной подготовки в духовно-нравственной сфере воспитания, трудно увидеть подмены: то, что не так давно считалось в нравственной сфере не допустимым уже перешло в разряд не только дозволенного, но и желаемого.

В этой связи обращение к киноискусству, как инструменту в подготовке педагога к духовно-нравственному воспитанию учащихся требует не только понимания аксиологической сущности такого воспитания, но большой предварительной работы по поиску и отбору кинофильмов для ее проведения в соответствии с выработанными критериями и методами педагогического сопровождения просмотра.

В рамках авторской концепции подготовки педагогов к духовно-нравственному воспитанию обучающихся в серии «Фильмы для внеурочной деятельности» (выпуск 6) было подготовлено и прошло апробацию пособие «Кинопедсовет»: Розина О.В. Кинопедсовет (беседы с учителями): научно-методические рекомендации. М.: Диона, 2020. 64 с.

Мы рассматриваем педсовет как одну из форм повышения квалификации и самоподготовки. В этой связи с целью помощи образовательной организации в выработке единой позиции школьного коллектива по вопросам духовно-нравственного воспитания и формирования социокультурной среды на базе традиционных ценностей российского социума предлагаем всем участникам педсовета предварительно просмотреть, а затем коллективно обсудить ряд кинофильмов, анализ которых представлен в пособии. Туда вошли фильмы двух групп: содействующие духовно-нравственному возрастанию учителей и способствующие повышению их педагогического мастерства.

Для каждого фильма определена главная тематика беседы. В первой группе представлены фильмы, направленные на самосовершенствование личности самого учителя, помогающие найти ответы на важные мировоззренческие вызовы современности, понять сущность традиционных духовно-нравственных ценностей и выработать свое отношение к ним. Фильмы второй группы знакомят зрителей с педагогическим опытом различных образовательных организаций, что дает возможность выработки не только личного отношения к нему, но и общей позиции коллектива по проблемам использования (полностью или фрагментарно) в своей образовательной организации.

Группировка фильмов, а также предлагаемые для бесед темы носят условный характер, так как каждый из них – это многоплановое художественное или документальное произведение, имеющее различные ценностно-смысловые сюжеты, а содержание не может быть сведено к единственной проблеме.

Методика работы с каждым фильмом, независимо от раздела, может быть одинаковой: предварительный индивидуальный просмотр и последующее коллективное обсуждение на педагогическом совете. Модератор такого обсуждения (директор или заместитель по воспитательной работе) могут заранее определить круг вопросов, на которые следует обратить внимание всем участникам просмотра. Он может быть сформирован на основе научно-методических рекомендаций к просмотру каждого фильма либо определен модератором самостоятельно в зависимости от педагогических потребностей образовательной организации. Можно также обратить внимание всех участников просмотра на то, что они сами должны определить наиболее важные проблемы, которые считают нужным вынести на обсуждение на педагогическом совете после просмотра того или иного фильма.

При определенной подготовке возможно расширение данной формы работы с педагогическим коллективом за рамки конкретной образовательной организации. Например, обсуждение того или иного фильма на заседании районного методического объединения по предметам

духовно-нравственной или гуманитарной направленности, или проведение педагогической конференции.

В целом следует отметить, что обсуждение на педагогическом совете ранее просмотренных фильмов как мировоззренческой, так и сугубо профессиональной направленности позволит решить, по меньшей мере, две задачи:

- самоопределение (или помощь в нем) отдельному педагогу, что позволяет выработать единую (цельную) мировоззренческую концепцию образовательной организации, а это, в свою очередь, является основой системного подхода в деле духовно-нравственного воспитания обучающихся и создания единой социокультурной среды;

- знакомство с педагогическим опытом педагогов-новаторов и целых педагогических коллективов для использования этого опыта (полностью или фрагментарно) в деятельности своей образовательной организации.

Полагаем, что образный язык кино поможет в создании единого социокультурного пространства образовательной организации на основе традиционных и солидарных ценностей.

#### ЛИТЕРАТУРА

1. Аминов Т.М. Теоретические и методологические основы историко-педагогического исследования системы профессионального образования // Образование и наука. Известия УРО РАО. 2009, № 8 (65). С.31–44.
2. Аминов Т.М. Закономерности развития профессионального образования / Университетский комплекс как региональный центр образования, науки и культуры: Мат-лы Всеросс. науч.-мет. конф. Оренбург, 2015. С. 2821-2825.
3. Пензин С.Н. Кино как средство воспитания. Воронеж: Изд-во Воронеж. гос. ун-та, 1973. 152 с.
4. Розина В.А. Информационные войны в период политической консюмеризации // Научно-аналитический журнал Обозреватель-Observer, 2015, № 9. С.79–86
5. Рыбаков С.Ю. Проблема духовности в педагогическом аспекте // Теория и практика общественного развития. 2014, № 16. С. 181–184
6. Системный кризис отечественного образования как угроза национальной безопасности России и пути его преодоления. Проект / Авторский коллектив: Слободчиков В.И., Королькова И.В., Остапенко А.А и другие. М.: РИСИ, 2016. 142 с.
7. Слостёнин В.А. Ведущие тенденции развития дополнительного образования взрослых // Слостёнин. М.: Издательский Дом Магистр-пресс, 2000. С. 271–290
8. Слостёнин В.А. Профессиональное саморазвитие учителя / Слостёнин. М.: Издательский Дом Магистр-пресс, 2000. С. 365–375

© Розина О.В., 2020

## **ИЗ ОПЫТА ОРГАНИЗАЦИИ ДОПОЛНИТЕЛЬНОГО ОБУЧЕНИЯ МАТЕМАТИКЕ**

Важной особенностью современного мира является его динамичность. Это влияет и на систему образования, которая в значительной степени инертна и не может быстро перестраиваться в соответствии с меняющейся общественно-социальной ситуацией. Первой реакцией на такое положение явилось возникновение специализированных школ и классов, репетиторства, а теперь и учреждений, позволяющих получить дополнительное образование.

В г. Могилеве первый физико-математический класс был организован в 1967 году в СШ № 1. К работе в этих классах привлекались и преподаватели пединститута А. А. Столяр, Е. В. Коробенко, А.А. Мазаник, В. И. Волченков. Ими были подготовлены и изданы материалы для интересующихся учащихся [1], [2]. В 1978 г. на базе Княжицкой сельской школы был открыт педагогический класс с физико-математическим уклоном, По инициативе выпускника МГУ имени М. В. Ломоносова С. В. Дужина в 1982 г. была создана заочная математическая школа при Могилевском областном Дворце пионеров, которая работает и сейчас.

Важно, что в сложившейся системе получить дополнительное образование в области математики имеют возможность не только жители областного центра (у которых, конечно, этих возможностей больше), но и учащиеся районных и сельских школ. Больше всего иногородних учащихся используют направление «Юный математик» в заочной многопредметной школе при Могилевском областном центре творчества, действующей почти 40 лет. Заниматься здесь могут учащиеся различных классов с разной степенью исходной подготовки. Главное: желание учиться и стремиться к самостоятельной деятельности. Задания, которые предлагаются учащимся, предусматривают изучение учебно-методической литературы, выполнение разноуровневых домашних заданий, подготовку к математическим олимпиадам, турнирам, боям.

Дифференциация заданий заочной математической школы осуществляется по трем уровням. Первый уровень включает типовые задания, для решения которых учащимся достаточно изучить методический материал и использовать известные алгоритмы решения несложных задач. На втором уровне предлагаются задания, требующие применения ранее полученных школьных знаний в сочетании с



полученными новыми знаниями. Задания третьего уровня носят творческий характер.

Каждый ученик может осуществлять выбор приемлемого для него уровня. В предварительной части задания изложены соответствующие указания для помощи школьникам в решении таких задач.

В процессе работы математической школы предусмотрено проведение сборов, скайп-консультаций и выездных консультаций, на которых учащиеся могут обсудить с преподавателем дополнительного образования «проблемные» задачи.

В настоящее время в связи с пандемией сборы и консультации с учащимися проводятся с использованием дистанционных технологий. Тематика сборов традиционно довольно сложна – это различные направления олимпиадной математики. Преподавателями ЗМШ были апробированы различные формы организации дистанционного обучения, в итоге появились некоторые полезные наработки и приемы. Дистанционные сборы с учащимися ЗМШ проводятся на базе Zoom. При обучении решению задач олимпиадного характера важно продемонстрировать процесс решения, а не показать готовое решение. Показывать решение традиционно: у доски и с мелом, – не совсем удобно, так как нужно одновременно выполнять множество других функций. Хорошим выходом в такой ситуации является использование графического планшета, который позволяет почти так же, как и во время обычного занятия, совмещать объяснение, управление аудиторией, осуществление диалога с учащимися. Наблюдение показывает, что активность учащихся довольно высокая. Ребята выдвигают гипотезы, обсуждают их в чате с другими участниками сборов, комментируют идеи решения, которые предлагает преподаватель.

В качестве примера приведем программу обучения в 8 классе ЗМШ.

#### **Задачи с алгебраическим содержанием.**

Принцип Дирихле. Простые числа. Основная теорема арифметики. Системы счисления. Остатки, делимость и системы счисления. Уравнения в целых числах. Текстовые задачи.

#### **Математические головоломки и развлечения.**

Задачи на переливание. Взвешивания и алгоритмы: от головоломок к задачам. Турниры и таблицы. Задачи на шахматной доске. Поиск выигрышных стратегий для простейших игр. Математические ребусы.

#### **Задачи с геометрическим содержанием.**

Геометрические места точек. Классические средние в геометрии. Раскраски и разрезания. Многоугольники. Формула Пика. Масштаб и объем. Площадь поверхности.

**Логические задачи.** «Задачи для детей от 5 до 15». Построение логических выражений. Отрицание. Решение логических задач.

#### **Комбинаторика.**

Решение задач методом перебора. Дерево перебора решений. Размещения, перестановки. Сочетания, свойства сочетаний. Графы.

Реализовать содержание программы обучения позволяют составленные преподавателями учебно-методические материалы. По всем классам разработаны обучающие электронные приложения «Юный математик». Создавались обучающие электронные приложения в [iSpring Suite 8](#). iSpring Suite 8 интегрирован в PowerPoint, поэтому он прост и удобен в работе. Позволяет быстро превратить обычную презентацию в профессиональный обучающий курс. Обучающее электронное приложение автоматически подстраивается под размер и ориентацию экрана устройства, то есть включена опция, с помощью которого учебный материал можно смотреть на любых устройствах: компьютерах и ноутбуках, Android и Windows-устройствах, iPad и iPhone. Также электронное приложение можно разместить в любой Системе Дистанционного обучения с поддержкой SCORM (все версии), AICC и Tin Can API. Стандарт Tin Can API (Experience API) позволяет собирать сведения о процессе обучения пользователей в разных средах обучения, в том числе в режиме оффлайн.

Обучающее электронное приложение «Юный математик» состоит из теоретической части, примеров с решениями, задач для самостоятельного решения и контрольной работы. В теоретической части собран материал по темам программы. По каждой теме имеются разобранные примеры, задачи для самостоятельного решения, Итоговая контрольная работа позволяет осуществить контроль полученных знаний.

Внедрение электронного приложения «Юный математик» в учебный процесс показало, что его использование помогает организовать развивающее обучение высокой степени сложности. Несомненными достоинствами его являются: возможность наглядного представления изучаемого теоретического материала, обеспечение тренировочной учебной деятельности, проведение самоконтроля знаний, осуществление контроля знаний.

## ЛИТЕРАТУРА

1. Столяр А.А. Сколько сторон у поверхности. / А.А. Столяр, Е. В. Коробенок. – Минск : Народная асвета, 1985. – 160 с.
2. Мазаник А.А. Реши сам. / А. А. Мазаник. – Минск: Народная асвета, 1980. – 239 с.

© Романович Л. А., 2020

*Смирнова Н.А., студент,  
РФ, г. Салават, Филиал ФГБОУ ВО «УГНТУ»  
Жаринов Ю.А., к.п.н., доцент,  
РФ, г. Салават, Филиал ФГБОУ ВО «УГНТУ»*

## **ИСПОЛЬЗОВАНИЕ УЧЕБНОЙ ПЛАТФОРМЫ «ACADEMIC EARTH» ПРИ ИЗУЧЕНИИ АНГЛИЙСКОГО ЯЗЫКА И ИНФОРМАТИКИ В ДИСТАНЦИОННОМ ФОРМАТЕ**

Дистанционное обучение – это обучение, при котором процесс взаимодействия студента и преподавателя происходит с помощью компьютера и технологий коммуникации, при этом сохраняются все присущие учебному процессу компоненты. Актуальность такого обучения обусловлена тем, что в современных реалиях, когда профессиональные знания быстро теряют свою актуальность и нуждаются в постоянном совершенствовании, именно дистанционная форма обучения даёт возможность создать комфортную среду для самостоятельной работы и постоянного обмена информацией, независимо от места или времени обучения [3, с. 495]. Однако особую актуальность дистанционное обучение приобрело в период пандемии, так как в сложившейся эпидемиологической ситуации оно оказалось единственно возможным [5, с. 74].

Существуют различные интернет-ресурсы для дистанционного обучения, которые открывают новые возможности для овладения иностранным языком и информатикой через углубленное изучение английского языка [6, с. 322]. Применение интернет-ресурсов необходимо для более прочного усвоения правил и структур речевой деятельности: аудирование, говорение, чтение и письмо [7, с. 510]. Благодаря интернет-технологиям становится возможным обеспечение комплексного подхода к обучению иностранному языку и информатике, организации полноценной индивидуальной и групповой работы студентов [1, с. 85]. Использование современных образовательных технологий в преподавании иностранных языков и информатики активизирует когнитивную деятельность обучающихся, что ведёт к повышению эффективности обучения. При реализации интернет-технологий в техническом вузе обязательным фактором является связь обучения с будущей профессиональной деятельностью [2, с. 48].

Основным достоинством такого метода обучения является его доступность, так как работа с интернет-ресурсами не требует установки дорогостоящих лицензионных программ, и изучать английский язык и

информатику можно совершенно бесплатно на специализированных сайтах.

Так, например, на сайте [www.academicearth.com](http://www.academicearth.com) проекта «Academic Earth», интерфейс которого представлен ниже на рисунке 1, открыт бесплатный доступ к лекциям профессоров ведущих университетов мира: Гарвардского, Йельского университетов, Массачусетского технологического института и многих других. Помимо стандартных лекций, в рамках данного проекта можно послушать выступления ведущих специалистов: учёных, бизнесменов, а также политических деятелей [4, с. 185].



Рисунок 1 – Интерфейс платформы «Academic Earth»

Сайт является зарубежным и представлен на английском языке. Здесь можно просматривать курсы лекций по темам, предметам, университетам.

В разделе «Courses» (рисунок 2) представлены темы лекций различных курсов, размещённых на данном сайте.

ART & DESIGN	BUSINESS	ENGINEERING	HUMANITIES
Architecture	Accounting	Biomedical Engineering	Communications
Art History	Entrepreneurship	Chemical Engineering	History
Design	Finance	Electrical Engineering	Languages
Film Studies	Management	Mechanical Engineering	Literature
Fine Arts	Marketing	Software Engineering	Philosophy
Graphic Design	Negotiation		Religion Studies
Music			Writing
Video Game Design			

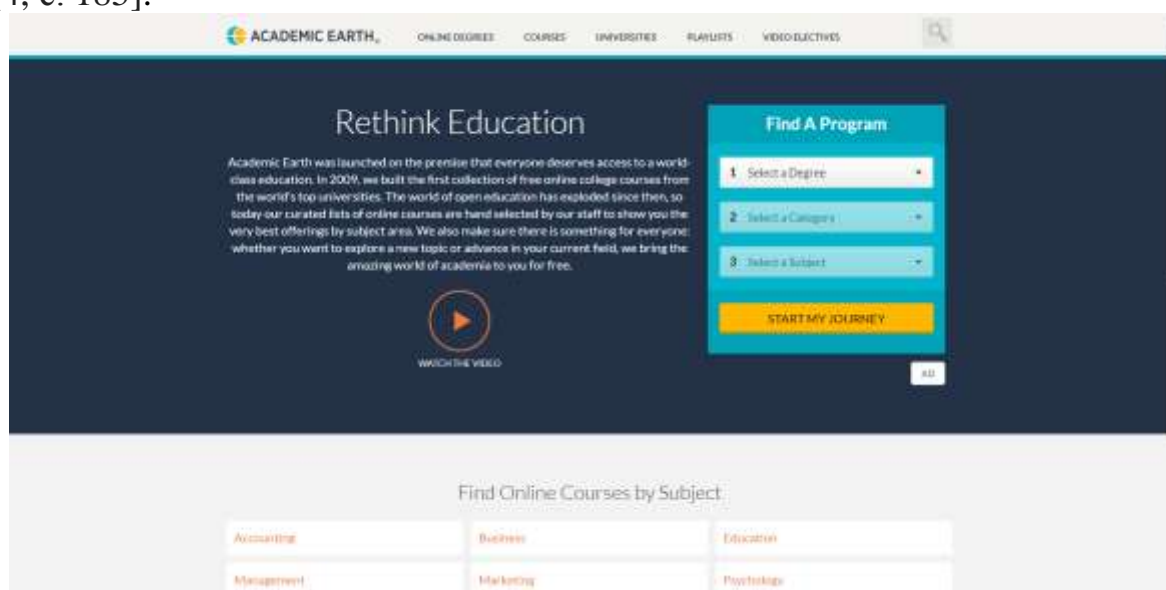
HEALTH AND HEALTHCARE	SCIENCE & MATH	SOCIAL SCIENCES	TEST PREPARATION
Dentistry	Administrative	Anthropology	ACT
Disease and Epidemiology	Biology	Criminal Justice	GMAT
Healthcare Administration	Chemistry	Early Childhood Education	LSAT
Nursing	<b>Computer Science</b>	Economics	MCAT
Nutrition	Earth Sciences	Education	SAT
	Environmental Studies	Elementary Education	
	Mathematics	International Relations	
	Physics	Law	
		Liberal Studies	
		Political Science	
		Psychology	
		Social Work	
		Sociology	

Рисунок 2 – Раздел «Courses»

После выбора интересующего курса будет предоставлено руководство (рисунок 3), с помощью которого можно узнать больше о доступных направлениях высшего образования в данной области, а также о квалификациях, учебных программах, ожиданиях от будущей работы.

Рисунок 3 – Раздел «Courses for Computer Science»

Далее, на рисунке 4, можно будет ознакомиться с лекционными материалами, рассортированными по темам.



Рисунок 4 – Список лекций по теме «Courses for Computer Science»

После выбора темы будет предоставлен бесплатный доступ к видеоматериалам и лекциям (рисунок 5).

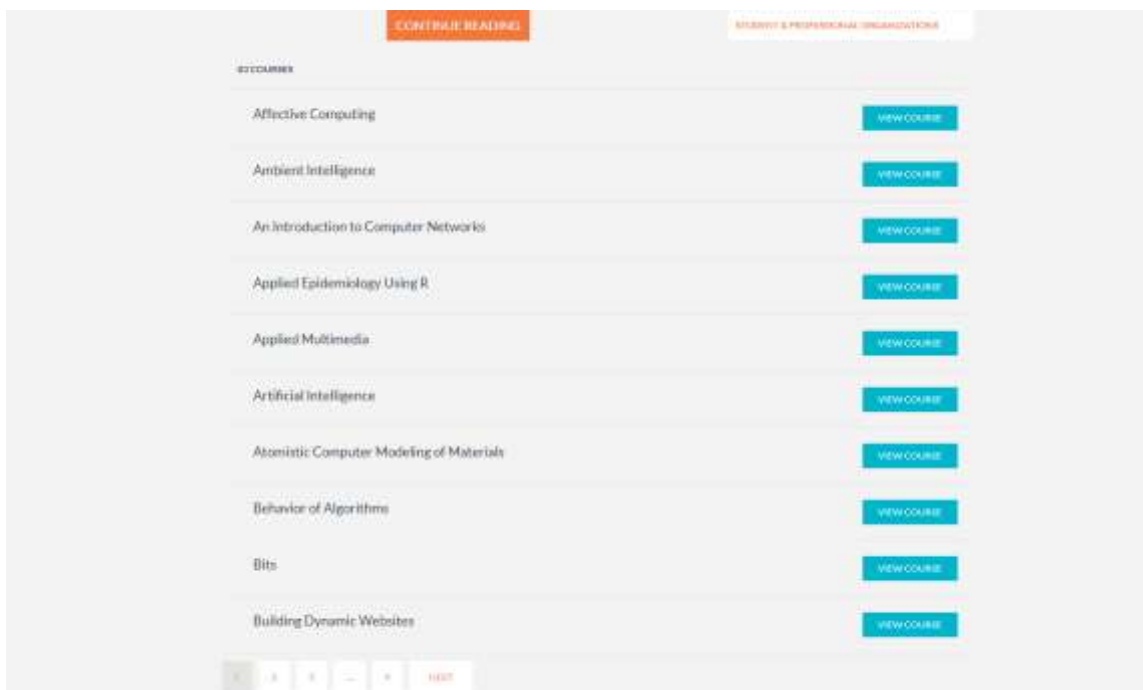

Рисунок 5 – Лекция по теме «Building Dynamic Websites»

Таким образом, учебная платформа «Academic Earth» предлагает разнообразные программы и курсы, способствующие эффективному усвоению английского языка и информатики, так как сайт имеет простой интерфейс, а также содержательный учебный материал, и заниматься можно в любое удобное для себя время, не выходя из дома. А дальше всё уже зависит от стремления человека к получению новых знаний, ведь

дистанционная форма обучения – это, прежде всего, самостоятельная работа, которая требует сосредоточенности и усидчивости.

#### ЛИТЕРАТУРА

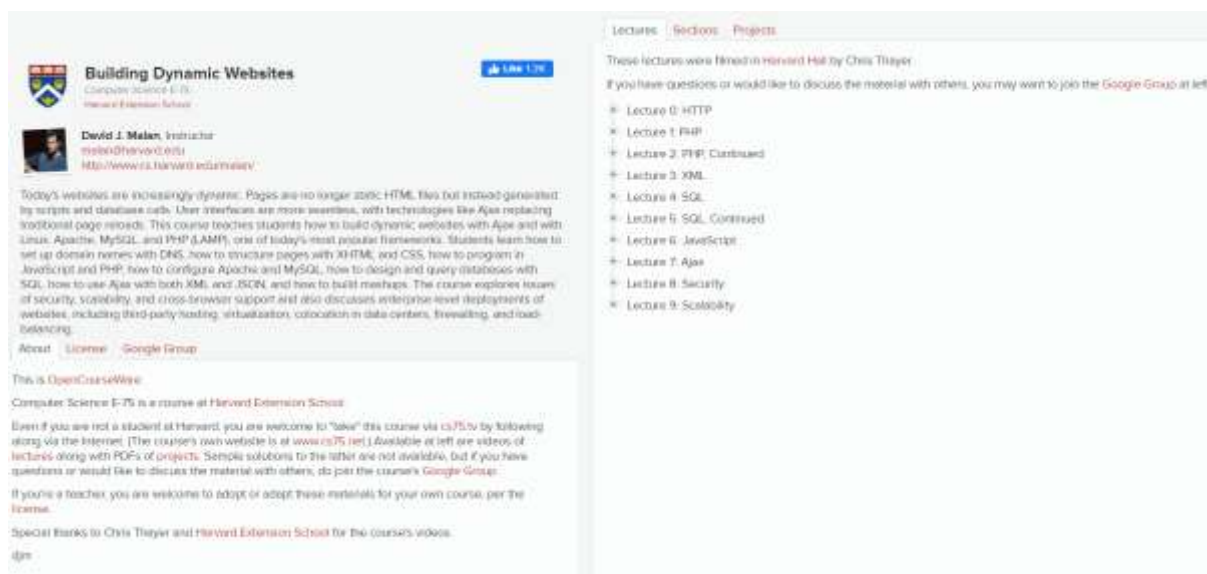
1. Жаринов, Ю.А. Возможности использования сетевых медиа технологий при изучении английского языка в техническом университете/ Ю.А. Жаринов, Г.Г. Стрелкова //Информационные технологии. Проблемы и решения: материалы международной научно-практической конференции. – Т.2. – Уфа: Изд-во «Восточная печать», 2015. – С.84 –88.
2. Жаринов, Ю.А. Современные образовательные технологии в преподавании иностранных языков в техническом вузе/ Ю.А. Жаринов, Д.Н. Билалова// Современное педагогическое образование. – 2020. – № 1. – С. 46-50.
3. Сагиндыкова, А. С. Актуальность дистанционного образования / А. С. Сагиндыкова, М. А. Тугамбекова // Молодой ученый. – 2015. – № 20 (100). – С. 495 – 498. – URL: <https://moluch.ru/archive/100/20703/> (дата обращения: 13.11.2020).
4. Стрелкова, Г.Г. Применение интернет-ресурсов на занятиях по английскому языку в нефтяном вузе/ Г.Г. Стрелкова, Ю.А. Жаринов//Наука. Технология. Производство – 2015: тезисы докладов Международной научно-технической конференции студентов, аспирантов и молодых ученых. – Уфа: Изд-во УГНТУ, 2015. – С.185 –187.
5. Щадная, М.А. Дистанционное обучение в современной реальности/ М.А. Щадная // Наука, техника и образование. – 2020. – № 5(69). – С.74 –76.
6. Bilalova, D.N. Digital Educational Resources in the Study of Humanities Subjects in a Technical University/ D.N. Bilalova, N.A. Kireeva, T.M. Levina, Yu.A. Zharinov, I.P. Ujmanova // International Scientific Conference “Digitalization of Education: History, Trends and Prospects DETP 2020”. Advances in Social Science, Education and Humanities Research. – 2020. – Vol. 437. –PP. 320-324. – URL: <https://detp2020.uspu.ru/>
7. Bilalova, D.N. The use of information technologies in teaching foreign languages at a technical University/ D.N. Bilalova, E.A. Samoshkin// Современные технологии в нефтегазовом деле - 2020: сборник трудов международной научно-технической конференции. – Уфа: Изд-во УГНТУ, 2020. –С.509-510.

© Смирнова Н.А., Жаринов Ю.А., 2020

*Сычёва Н.В., к.ю.н., доцент,  
РФ, г. Шадринск, ФГБОУ ВО «ШГПУ»  
Сысолятина А.А., студентка  
РФ, г. Шадринск, ФГБОУ ВО «ШГПУ»*

## **ОРГАНИЗАЦИЯ ГРАЖДАНСКО-ПАТРИОТИЧЕСКОГО ВОСПИТАНИЯ ПУТЕМ ДИСТАНЦИОННЫХ ФОРМ ОБУЧЕНИЯ В ВУЗЕ**

Гражданско-патриотическое воспитание всегда сохраняло одну из ведущих позиций в воспитательной работе образовательных организаций различного уровня, в том числе и в высших учебных заведениях. Период обучения в вузе предполагает не просто овладение информацией, профессиональными умениями и навыками, но и формирование личностных качеств студентов, их ценностных ориентаций, установок общения, взаимодействия с коллегами и руководящими кадрами, представляя собой завершающий этап социализации.

Процесс профессионального обучения неразрывно связан с воспитательной работой в вузе формируя не только профессионала в определенной сфере, но гражданина своей страны с активной жизненной позицией и инициативной в отношении собственного будущего и будущего своей страны. Задача воспитательной работы вуза состоит в создании благоприятных условий для развития студенческой инициативы, гражданского самоопределения, для удовлетворения потребности обучающихся в культурном, интеллектуальном, физическом и нравственном развитии [4].

Текущий год является завершающим в программе Патриотического воспитания граждан Российской Федерации на 2016-2020 [2]. В связи с этим на 2020 год приходится подведение итогов реализации программы, соответственно, снижение уровня реализации воспитательной работы по направлению гражданско-патриотического воспитания будет являться показателем отсутствия результативности проделанной работы. В такой ситуации даже ограничительные меры на организацию массовых мероприятий не должны стать препятствием для развития и расширения спектра воспитательной работы по патриотическому направлению.

Привычное сочетание учебной и воспитательной работы претерпело значительные изменения в период самоизоляции граждан Российской Федерации, вызванной мерами по сокращению заболеваемости COVID-19 весной 2020 года. Представленные меры в значительной степени изменили привычную жизнь населения мира. Кардинальной перестройки потребовала не только система здравоохранения, но и система



образования, в результате чего практически все образовательные организации были вынуждены перейти к дистанционному формату обучения. Помимо перевода учебных занятий на образовательные онлайн платформы, в электронную образовательную среду, широкое применение нашли программы видео-конференций (Skype, Zoom, Viber, WhatsApp) и различные социальные сети, которые стали главным проводником гражданско-патриотического воспитания.

Сложившаяся эпидемиологическая обстановка обусловила перевод всех мероприятий, приуроченных к 75-летию Победы в Великой Отечественной войне в дистанционный формат. Вузами и общественными организациями были запущены многочисленные акции, связанные с публикацией видео и фото материалов, включающих информацию о родственниках, участвовавших в ВОВ, песни военных лет, информацию о выдающихся военачальниках и знаковых сражениях военных лет. Акции были поддержаны и преподавателями вузов, на примере которых студенты подхватывали идеи и воплощали в жизнь в своей семье, группе, городе. Изменилась география мероприятий, если в период офлайн обучения они носили локальный характер, то современные условия позволили «стереть границы» и распространять информацию о конференциях, акциях, викторинах и концертах по всей территории страны.

Таким образом, можно сказать, что ситуация самоизоляции, автоматически сокращающая взаимодействие студентов, заставила их сплотиться вопреки естественным причинам. Современные технологии позволили реализовать с некоторыми коррективом планы по празднованию годовщины победы в ВОВ.

Новым методом патриотического воспитания стала организация посещения виртуальных музеев. Тенденция к созданию информационной среды библиотек, архивных фондов и музеев получила распространение с середины 2000х годов, но массовое их внедрение и популяризация началась в период ограничительных мер борьбы с пандемией. Использование виртуальных музеев в образовательный процесс способствует положительной мотивации самостоятельной познавательной деятельности учащихся в гражданско-патриотическом направлении. Особенность использования данного механизма гражданско-патриотической работы заключается в том, что студент, привыкший использовать материалы музеев в пределах требований воспитательной работы учреждений, обретает выработанный механизм использования такого вида ресурсов и находит им применение в сфере личностной заинтересованности [3].

В таких условиях развивается и навык критического отношения к информационным источникам, необходимый в условиях наполнения сети Интернет массой сайтов сомнительного содержания, претендующих на роль исторических источников о событиях прошлого. Молодежь в первую

очередь использует именно эти сайты, поскольку там информация представлена более ярко и содержит более радикальные и образные описания событий, что приводит к деформации исторического сознания студентов.

Дистанционный формат гражданско-патриотического воспитания расширил возможности применения проектных технологий, поскольку они ориентированы в большей степени на самостоятельную деятельность учащихся при методической поддержке преподавателей и кураторов. В процессе разработки проектов студенты самостоятельно разрабатывают мероприятия, викторины, акции. При этом существуют различные направления проектной работы, связанные с актуализацией исторических событий, изучением родословных и поиском предков, участвовавших в Великой Отечественной войне. На помощь в данной ситуации приходят такие сайты как «Подвиг народа», «Мемориал».

В период дистанционного обучения студенческие профсоюзные организации проводили ряд мероприятий «Игры разума», включающих в том числе игры по патриотической тематике, объединяющие команды студентов из разных регионов и республик с целью увековечивания памяти предков и актуализации знаний о событиях Великой Отечественной Войны. Кроме того, многие образовательные платформы, онлайн библиотеки открыли бесплатный доступ к материалам, ранее доступным только по подписке. Среди них можно выделить GeekBrains, Arzamas, «Альпина», Skillbox, как наиболее обширные и доступные по структуре и содержанию платформы научного и культурного просвещения.

Возобновление дистанционного обучения в октябре 2020 года, так же не стало препятствием для реализации ряда акций, посвящённых Дню Народного Единства, отмечаемого 4 ноября. Празднование столь значимого исторического события вызвало необходимость объяснения содержания и роли освобождения Москвы Вторым ополчением Господина Минина и Князя Пожарского от польских и шведских интервентов в 1612 году. В связи с этим студентами были проведены акции ликбезов о событиях прошлого, представленные в виде видеозаписей, постеров, статей в социальных сетях.

Кроме того, дистанционное образование расширило возможности обмена опытом среди представителей различных образовательных организаций. Участие представителей провинциальных учебных заведений в конференциях и семинарах федерального уровня, осложнялось отсутствием финансирования, необходимого для направления делегатов на место проведения форумов и семинаров. Адаптация мероприятий по повышению квалификации для организаторов воспитательной работы, активистов и членов общественных объединений в онлайн формат позволила реализовать принцип доступности в образовании.

Значимость патриотического воспитания в формировании гражданской позиции молодежи подтверждается особенным вниманием органов власти к данному направлению воспитательной работы образовательных организаций. В связи с этим Государственной думой Федерального собрания РФ с 1 сентября 2020 года был принят закон «О внесении изменений в федеральный закон «Об образовании в РФ» по вопросам воспитания обучающихся. Действие закона направлено на разработку воспитательных мероприятий в соответствие с социокультурными, духовно-нравственными ценностями. Отдельное внимание уделяется формированию чувства патриотизма, гражданственности и уважения к предкам. На перестройку программ воспитания и календарных планов образовательных организациям предоставляется год. Также установлена неделя патриотического воспитания, приуроченная ко Дню Конституции – 12 декабря. Таким образом, можно смело говорить о ведущей роли патриотического воспитания в формировании гражданственности молодежи и заинтересованности государства в формировании общества с высокой политической и гражданской активностью [1].

Однако, несмотря на многие положительные моменты в организации воспитательной работы по гражданско-патриотическому воспитанию в дистанционном формате и успехи в осуществлении планов проведения мероприятий, неизменной остается необходимость личного контакта преподавателей и студентов, постоянной коммуникации участников объединений и коллективов студенческих групп, без которой на современном этапе невозможно представить себе действительно полное и качественное обучение и воспитание молодежи.

#### ЛИТЕРАТУРА

1. Федеральный закон от 31 июля 2020 г. № 304-ФЗ «О внесении изменений в Федеральный закон «Об образовании в Российской Федерации» по вопросам воспитания обучающихся». – URL: [http://www.consultant.ru/document/cons\\_doc\\_LAW\\_358792/](http://www.consultant.ru/document/cons_doc_LAW_358792/) (дата обращения: 10.11.2020).
2. Государственная программа «Патриотическое воспитание граждан Российской Федерации на 2016-2020 годы», утвержденная постановлением Правительства Российской Федерации от 30 декабря 2015 г. № 1493. – URL: [http://archives.ru/programs/patriot\\_2015.shtml](http://archives.ru/programs/patriot_2015.shtml).
3. Максимова, Т.Е. Виртуальные музеи как средство патриотического воспитания / Т. Е. Максимова // Мир образования - образование в мире. - 2015. - № 2 (58). - С. 10-16.
4. Рутц, М.Г. Особенности организации воспитательной работы в вузе / М.Г. Рутц // Сборник научных статей международной молодежной школы-семинара «Ломоносовские чтения на Алтае». В 6 частях. Под редакцией

**УДК 372.881.111.1**

*Токарева Е. Н., к.ф.н., ст. преподаватель  
РФ, г. Уфа, ФГОУ ВО «УГНТУ»*

### **ИЗМЕНЕНИЕ АЛГОРИТМА ВЗАИМОДЕЙСТВИЙ МЕЖДУ ПРЕПОДАВАТЕЛЕМ И СТУДЕНТАМИ В ЦИФРОВОЙ ОБРАЗОВАТЕЛЬНОЙ СРЕДЕ**

За последние десятилетия цифровые технологии прочно внедрились в современное общество, изменив практически все аспекты жизни людей – их общение, работу, отдых, обучение. Изменился подход к поиску, хранению и управлению информацией, изменилось наше мышление и поведение. Молодое поколение растёт и развивается в мире цифровых технологий, не представляя себе иной образ жизни, и чем моложе поколение, тем выше уровень его цифровой грамотности. Благодаря повсеместному использованию стремительно меняющихся цифровых технологий появляются новые навыки обучения и работы с информацией. Однако цифровые трансформации в нашем обществе включают не только компьютерные технологии, а представляют собой комплексную концепцию развития общества и его культуры, интеграцию социальных процессов и методологии [1, 2].

Можно сказать, что цифровые технологии в современном мире – это некая среда существования, которая открывает новые возможности: обучение в любое удобное время, непрерывное образование, возможность проектировать индивидуальные образовательные маршруты и создавать собственные электронные ресурсы. Однако цифровая среда требует от педагогов другой ментальности, восприятия картины мира, совершенно иных подходов и форм работы с обучающимися. Педагог становится не только носителем знаний, которыми он делится с обучаемыми, но и проводником по цифровому миру. Он должен обладать цифровой грамотностью, способностью создавать и применять контент посредством цифровых технологий, включая навыки компьютерного программирования, поиска, обмена информацией, коммуникацию [3, с. 107]. Таким образом, происходит изменение роли и функций преподавателя, что находит отражение в появлении новых терминов, таких как тьютор, модератор, фасилитатор и пр. Это означает, что основная задача преподавателя во время работы в цифровой образовательной среде

заключается в том, чтобы поддерживать взаимодействия со студентами и тем самым придавать «человеческое измерение» занятиям в онлайн-режиме [4, с. 6].

Современный преподаватель подстраивается под форму электронного обучения, по-другому планирует и управляет временем занятий, расставляет акценты на том или ином материале, чётко формулирует требования к заданиям, более эффективно структурирует содержание обучения и управляет потоками информации. Теперь качество обучения зависит не только от педагогического мастерства преподавателя, но и от грамотности подачи информации, очередности информационных блоков, расставления тех или иных смысловых акцентов и т.п. Такая трансформация неизбежна, поскольку в данном формате общение между преподавателем и студентом становится опосредованным и реализуется через разнообразные технические средства, мощность которых также влияет на качество подачи и обработки информации.

Поскольку меняется технология передачи знания, то и меняется восприятие этих знаний обучающейся аудиторией. Увеличивается скорость обучения, что выражается в сокращении учебного времени при увеличении объёма учебной информации за счёт использования новых технологий. Если раньше создание учебного контента требовало долгой планомерной работы, то теперь современные технические возможности позволяют более оперативно создавать, эффективно сохранять и мгновенно доставлять учебный контент получателю знаний. Таким образом, повышается учебная автономия студентов. Им требуется более высокая мотивация для самостоятельного освоения дополнительного материала в рамках образовательной программы, возникает необходимость развивать навыки самоорганизации, самодисциплины, планирования и грамотного управления временем. Под влиянием современной информационной среды меняется и личность студента. Восприятие характеризуется опорой на визуальные образы, высокой переключаемостью внимания; преобладает оперативная, образная память; осмысление характеризуется снижением способности к систематизации и структурированию информации; мышление становится «клиповым», т.е. характеризуется быстротой обработки информации, опорой на визуальное восприятие коротких наборов тезисов (клипов) и т.п. [5].

В условиях дистанционного обучения у преподавателей и студентов формируются практические навыки и умения работать с современным программным обеспечением, пользоваться различными приложениями (Discord, Skype, Zoom), вести переписку в социальных сетях, прикреплять документы для общего пользования в облачных сервисах (Google, Yandex и т.д.), работать с он-лайн платформами (McMillan, Pearson) и другими системами дистанционного обучения (Moodle, Blackboard). Всем участникам образовательного процесса необходимо максимально быстро

учиться, осваивать современные технологии, овладевать новыми инструментами обучения и взаимодействия, а также внедрять в ежедневную работу все эффективные форматы обучения. При работе в цифровой среде технические особенности информационных каналов (видеоконференции, звуковые каналы, мессенджеры и пр.) зачастую ограничивают время занятий, снижается эмоциональное воздействие на аудиторию, ослабевают воспитательные и социокультурные аспекты обучения, на первый план выходят когнитивные, информационные, цифровые компетенции. Цифровые компетенции — это комплекс компетенций по работе в цифровой среде и с цифровыми продуктами, включая активность по созданию и сбору данных, их обработке и анализу, а также по автоматизации процессов с помощью компьютерных технологий [6, стр. 3]. Однако в педагогической деятельности цифровые компетенции охватывают более широкую область. В новой образовательной среде сегодня существуют абсолютно иные подходы к коммуникации, преподаватели и студенты уже не могут просто пренести свои обучающие практики в цифровую среду.

Так, например, Европейская модель компетенций педагога Digital Competence of Educators (DIGCOMPEDU) состоит из трёх основных блоков. Первый — цифровые профессиональные компетенции. Это те навыки, которые должны быть у любого современного специалиста. Сюда относятся такие цифровые аспекты, как организация коммуникации, профессиональное сотрудничество, развитие цифровых навыков и рефлексивные практики. Рефлексивные практики — это способность размышлять, анализировать и извлекать уроки из своих действий. Это непрерывный процесс обучения на собственном профессиональном опыте, что позволяет постоянно развиваться и совершенствоваться. Второй блок — это цифровые педагогические компетенции. К нему европейские специалисты относят: цифровые ресурсы — их подбор, создание и модификацию, а также управление, защиту и совместное использование; обучение и преподавание, включающие рефлексивные практики — анализ и обучение на собственном опыте, а также самостоятельное управление обучением; оценивание — стратегии оценивания, анализ доказательств, обратную связь и планирование; расширение возможностей обучающихся — доступность и инклюзивность, персонализацию, вовлечение. В третьем блоке объединены современные цифровые компетенции преподавателя, которые направлены на формирование цифровых компетенций студентов. Это информационная и медиаграмотность, цифровое общение и сотрудничество, создание цифрового контента, ответственное использование цифровых ресурсов и решение технологических задач [7].

Таким образом, при цифровом формате обучения взаимодействие между преподавателем и студентами строится на абсолютно иных принципах. Это означает, что всем участникам образовательного процесса

должны уметь строить опосредованное общение, эффективно оперируя цифровыми инструментами, цифровым контентом и компетенциями. Перед преподавателями теперь стоит задача не просто научить, а научить учиться в цифровой образовательной среде. Педагог становится координатором обучения, советником и наставником. Только при правильной организации совместной работы в цифровой образовательной среде возможно успешное обучение и эффективное взаимодействие между преподавателями и студентами.

#### **ЛИТЕРАТУРА:**

1. Grand-Clement, S. Digital learning: Education and skills in the digital age. - Published by the RAND Corporation, Santa Monica, California and Cambridge, UK, 2017. – 23 p.
2. Patton, R., Santos, R. The next-generation digital learning environment and a framework for a change. – Cisco Education Lead, Latin America, 2018 – 34 p.
3. Никулина Т.В., Стариченко Е.Б. Информатизация и цифровизация образования: понятия, технологии, управление. – Педагогическое образование в России, - 2018 - № 8 С. 107 – 113.
4. Дегиль И.М., Костюкова Т.А. Специфика работы преподавателя вуза в электронной образовательной среде// Открытое и дистанционное образование. – 2016. – №3 (63) – С. 5-11.
5. Дронова Е.Н. Технологии дистанционного обучения в высшей школе: опыт и трудности использования// Преподаватель XXI века. – 2018. – №3. – С. 26-34.
6. Концепция развития цифровых компетенций студентов НИУ ВШЭ. – Москва: НИУ «Высшая школа экономики», 2020. – 13 с.
7. Redecker, C. European Framework for the Digital Competence of Educators: DigCompEdu. Punie, Y. (ed). EUR 28775 EN. – Publications Office of the European Union, Luxembourg, 2017. – 93 p.

© Токарева Е.Н., 2020

**УДК 372.881.1**

*Фатхулова Д.Р., к.филол.н., доцент  
РФ, г. Уфа, ФГОУ ВО БГПУ им. М. Акмуллы*

### **ПРИМЕНЕНИЕ ИНТЕРНЕТ ТЕХНОЛОГИЙ В ДИСТАНЦИОННОМ ОБУЧЕНИИ ИНОСТРАННОМУ ЯЗЫКУ**

Дистанционные образовательные технологии, используемые в подготовке специалиста необходимо рассматривать в качестве дополнительного средства организации самостоятельной работы студентов: взаимодействие преподавателя и обучающегося с учетом целей

образования, особенностей будущей профессии при использовании возможностей сети Интернет как источника информации и средства коммуникации.

Ресурсам Internet отводится роль не только средства поиска и получения полезной информации, но и роль средства для развития существующих форм обучения и для создания новых. Так характерной чертой для современных педагогических и методических исследований становится решение проблем дистанционного обучения, в этой связи особое внимание уделяется развитию концепций и различным формам дистанционного обучения.

Под информационно-образовательным пространством принято понимать взаимосвязанную совокупность информационных, программных и технических ресурсов, а также организационного и методического обеспечения, направленную на повышение эффективности образовательного процесса, как для высшей школы так, и для специальных средних учебных заведений. В информационно-образовательном пространстве используются такие понятия как образовательный сайт и образовательный портал [1].

Под web-сайтом понимается электронная реализация конструктивной модели содержания обучения с помощью web-технологий. Web-портал – это сайт, организованный как системное многоуровневое объединение разных ресурсов и сервисов в Internet. А образовательный web-портал можно определить как взаимосвязанную совокупность информационных ресурсов и сервисов Internet, информационное наполнение которого посвящено образовательной тематике [4].

Целями использования информационных ресурсов портала для преподавателей являются:

- совершенствование традиционной методики обучения;
- использование инновационных форм и методов обучения;
- осуществление культурно-просветительской деятельности.

Целями использования информационных ресурсов портала для обучаемых являются:

- подготовка к занятию;
- подготовка в ВУЗ;
- подготовка к внеучебным мероприятиям;
- использование ресурса для выполнения учебных заданий на занятии;
- досуговая деятельность. [2]

Рассмотрим наиболее интересные примеры образовательных интерент-порталов и веб-сайтов, которые можно использовать в обучении иностранным языкам в высшей школе на примере английского и французского языков.

Глобальная сеть Интернет предлагает преподавателям английского языка множество полезных ресурсов.



Онлайн платформа **Pearson English Portal** предоставляет педагогам полный и бесплатный доступ ко всем ресурсам, которые доступны ученикам, а также, ко всем материалам и цифровым инструментам, необходимым для преподавания [ 5]. Рассмотрим основные:

- *Teacher Presentation Tool* - инструменты для планирования и работы с материалами курса на интерактивной доске,
- модуль с интерактивными упражнениями и функцией управления курсом (*MyEnglishLab* или *Online Practice*),
- test (в формате pdf и редактируемой версии), дополнительные раздаточные материалы с упражнениями, видео и аудиозаписи (*Digital Resources*).

Студенты могут легко получить доступ к:

- упражнениям в интерактивной форме (*Online Practice* или *MyEnglishLab*),
- различным дополнительным материалам (*Digital Resources*) аудиозаписи, видео и игры,
- приложения, соответствующие содержанию курса, которые помогают закрепить словарный запас, грамматические конструкции и языковые навыки.



Тип материалов и инструментов варьируется в зависимости от курса.

Сайт <http://www.native-English.ru> разделен на две основные части: первая посвящена изучению теории английского языка, вторая – его практическому использованию. В теоретической части освещены фундаментальные знания о языке и методы повышения эффективности обучения. В этом разделе можно скачать новейшие учебники английского языка. В практической части представлены топики по английскому языку, анекдоты, устойчивые и сленговые выражения, а также программы и тесты. В разделе «Extra» можно скачать аудиокниги и фильмы.

Видео уроки по английскому языку представлены на сайте <http://www.engv.ru> (“English Video lessons”). Все видео уроки сопровождаются подробными комментариями в виде методической статьи. Видео и аудио уроки носителей языка доступны для скачивания и on-line просмотра.

Ресурс <http://www.bbc.co.uk/worldservice/learningenglish/language> предоставляет возможность прочитать и прослушать новости на многих языках, выбрав подходящий уровень в режиме LEARNING ENGLISH. Преподаватели найдут неисчерпаемые ресурсы для аудирования, обзор инноваций в сфере преподавания, тесты, учебные видеоролики; адаптированные новостные тексты с разработанными заданиями, страница фразовых глаголов, страница неологизмов и последних языковых изменений, советы по произношению, лексические и грамматические тесты, архив еженедельно обновляющихся планов уроков с прилагающимися аудио-файлами, свободными для скачивания.

Сайт <http://www.englishtips.org> – это великолепный ресурс для обмена материалами для открытых занятий, а также всевозможным раздаточным материалом по различным темам, конкурсы для преподавателей, аудиокниги, фильмы, огромный архив учебников и учебных пособий, свободных для скачивания.

На сайте <http://www.english-to-go.com> можно найти уроки английского языка по уровням (elementary, pre-intermediate, intermediate, advance). Наряду с современной лексикой широко представлены упражнения по грамматике, фонетике и затрагиваются самые разные слои языка: идиомы, метафоры, сленг. Большое внимание уделено полисемии.

На сайте <http://www.english.language.ru> можно найти информацию о получении образования за рубежом в языковых школах и колледжах, о проведении семинаров и практикумов для учителей, обсудить на форуме с коллегами проблемы, которые вас волнуют и интересуют, поместить образовательный материал. Для изучающих английский язык создатели сайта предлагают следующие разделы:

1. «Для любознательных». В этом разделе размещены увлекательные статьи о жизни англо-говорящих людей, о тонкостях их образа жизни.
2. «Проверь уровень своего английского On-line». После выполнения теста (50 заданий, от простого к сложному), компьютер определяет

уровень владения языком (elementary, pre-intermediate, intermediate, advance) и дает рекомендации о том, над каким материалом необходимо поработать, для того, чтобы перейти на следующий уровень.

3. «Кроссворды» для расширения словарного запаса.

4. «Сленг». Слова и выражения в данном разделе представлены в алфавитном порядке. Словарные статьи сопровождаются переводом и речевыми образцами.

Сайт <https://toefl-test.ru/primery-testa-toefl> предлагает дистанционное обучение английскому языку. На этом ресурсе размещены примеры теста "TOEFL" (чтение, грамматика, письмо). После выполнения пробного теста, компьютер подсчитывает общее количество баллов в процентном соотношении и дает рекомендации для повышения уровня знаний.

Интернет - превосходное средство для получения информации о последних событиях в мире.

The Washington Post <http://www.washingtonpost.com> имеет 5 основных рубрик: новости (news), стиль жизни (style), спорт (sports), рекламные объявления (classifieds) и новости рынка (marketplace).

На сайте издания The New York Times <http://www.nytimes.com> представлена учебная версия газеты, представляющая собой раздел, в котором собраны адаптированные тексты новостей. ABC News <https://abcnews.go.com/> содержит аудио и видео сопровождение. Возможна так же беседа на предложенную тему среди читателей в разделах CHAT.

CNN World News <https://edition.cnn.com/world> предоставляют информацию на нескольких языках и двойную классификацию статей. Интеракция читателей с редакцией и между собой возможна в рамках рубрики DISCUSSION (дискуссия), где есть своя доска объявлений (MESSAGE BOARDS), комната для беседы (CHAT) и связь с редколлекцией (FEEDBACK).

Аудио книги на английском языке как современные так и классические, можно найти на сайтах: <https://freeclassicaudiobooks.com/> и <https://www.learnoutloud.com/Free-Audio-Video/Literature/World-Classics>. Данный формат помогает популяризировать чтение на иностранном языке и позволяет получить доступ аутентичным изданиям.

Также очень много интересной и полезной информации размещено на сайтах по изучению французского языка.

Начнем с обзора французского портала FRED (FRence EDucation) для изучения и преподавания французского языка, который создан государственными организациями: Институт французского языка (Institut Français), Национальным центром дистанционного обучения (CNED), Международной франкофонной телесетью (TV5MONDE), международным французским радио (RFI) [6]. Портал предоставляет бесплатный доступ к качественным учебным материалам: тысячам видеозаписей, текстов, подкастов, а также к инфографике. Реализованный при поддержке

Министерства Европы и иностранных дел, а также Министерства национального образования и молодёжи портал FRED использует технологию, разработанную французской компанией Qwant и имеет следующие преимущества:

- контент на пяти языках (французском, английском, арабском, испанском и португальском),
- облегчённый доступ к более чем 2000 образовательных ресурсов,
- возможность не только ознакомиться с имеющимися на портале ресурсами при помощи поисковой системы, но и предложить ссылки на дополнительные материалы непосредственно на портале, ежедневно внося вклад в его развитие.
- возможность поиска учебных заведений и языковых центров в своей стране с помощью функции геолокации.
- доступ к эксклюзивному материалу для изучения и преподавания французского языка.

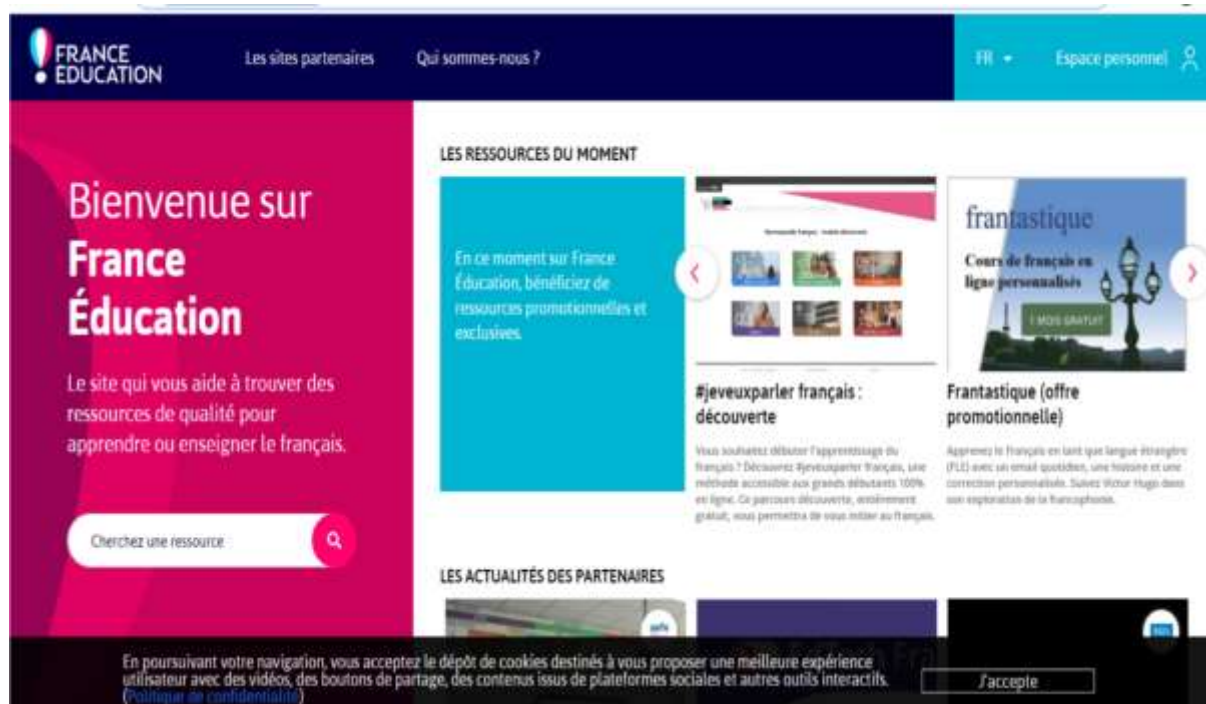

Помимо французского образовательного портала французский Институт в России и отдел по сотрудничеству и культуре Посольства Франции проводят большое количество мероприятий, направленных на установление прочных связей между французскими и российскими учреждениями культуры: развитие и поддержка франко-российских культурных обменов и совместных проектов среди молодёжи. Французский Институт и Посольство Франции в России информируют российских художников о возможных стажировках или резиденциях во

Франции. На сайте французского института <https://www.institutfrancais.ru/ru> можно найти подробную информацию.

В разделе «Обучение во Франции» студенты и преподаватели найдут сведения о стажировках и программах обучения, в том числе и ассистентами русского языка. В рубрике «Образовательные ресурсы» размещена информация о международных экзаменах DELF / DALF, о мероприятиях Франкофонии. В разделе «Обучение во Франции» есть подробны сведения о программе CAMPUS FRANCE и стипендиях правительства Франции.

На сайте <https://fr.prolingvo.info/units.php> размещен онлайн курс французской грамматики, снабженный упражнениями - тренажерами с функцией самопроверки. В разделе «Разговорные темы» предложены тексты, страноведческие комментарии, упражнения-тренажеры для закрепления пройденного материала. Этот раздел поможет самостоятельно изучать лексику по интересующей теме. Сайт также предлагает методику самостоятельной работы с видео-новостями (аудирование).

Полезный обучающий сайт <http://www.tv5monde.com/> содержит видео-эпизоды с онлайн уроками французского языка. Полностью посвященный «искусству жизни» тематический канал TV5MONDE Style посвящен французской и франкоязычной изысканности во всех ее вариациях: мода, роскошь, отели, ювелирные изделия, гастрономия, энология, дизайн, садовое искусство, архитектура, культурно-историческое наследие. В разделе Culture есть такие рубрики как Histoire (История), Arts et spectacles (Искусство и развлечения), Cinéma (Кино), Musique (Музыка), Livres (Книги) и даже Цифровая библиотека (Bibliothèque Numérique <https://bibliothequenumerique.tv5monde.com/livre/19/Le-Barbier-de-Seville>).

В изучении французского языка поможет сайт Международного французского радио [www.rfi.fr](http://www.rfi.fr), на котором кроме аудио-материалов есть упражнения для изучающих язык.

На сайте <https://fr.prolingvo.info/www/presse/> можно найти франкоязычные газеты: [Libération](#), [Le Monde](#), [Le Figaro](#), [L'Humanité](#).

Электронная библиотека французской литературы доступна по ссылке [livresenligne.fr.st](http://livresenligne.fr.st)

Сайт официального государственного телеканала TF1 [//lci.tf1.fr/](http://lci.tf1.fr/) позволит быть в курсе последних новостей.

Большим плюсом использования ресурсов Интернета является также развитие межкультурной компетенции, то есть, знакомство с различными культурами, определение путей их взаимодействия и взаимопроникновения формированию культурных универсалий, необходимых для достижения взаимопонимания и плодотворного сотрудничества при непосредственном общении на иностранном языке.

Использование дистанционных образовательных технологий не только оживляет и вносит разнообразие в учебный процесс, но и открывает

большие возможности для расширения образовательных рамок. С помощью Интернета выполняются следующие дидактические задачи:

- включение материалов сети в содержание занятия;
- самостоятельный поиск информации студентами по выбранной теме;
- самостоятельная подготовка к сдаче квалификационного экзамена;
- повышение мотивации к изучению английского языка;
- формирование и развитие умений и навыков чтения с использованием материалов различной степени сложности;
- формирование и развитие умений и навыков аудирования на основе аутентичных звуковых текстов;
- совершенствование умений монологической и диалогической речи;
- совершенствование умений письменной речи в ходе составления ответов партнерам по переписке;
- пополнение словарного запаса (активного и пассивного) лексикой современного английского языка, отражающей определенный этап развития культуры народа, социального и политического устройства общества с использованием аутентичных текстов страны изучаемого языка;
- знакомство с культуроведческими знаниями, включающими в себя речевой этикет, особенности речевого поведения различных народов в условиях общения, особенности культуры и традиций страны изучаемого языка.

В заключение необходимо отметить, что Интернет обеспечивает подлинную заинтересованность и, следовательно, эффективность обучения иностранному языку. Более того, Интернет развивает такие социальные и психологические качества студентов как уверенность в себе и способность работать в коллективе, что создает благоприятную для обучения атмосферу, являясь средством интерактивного подхода.

Новые информационные технологии, в частности интернет, стали неотъемлемым компонентом обучения. Наука не стоит на месте, поэтому преподавание иностранного языка должно соответствовать требованиям времени. Использование на занятиях интернет - технологий отвечает таким параметрам, как мотивация, интерактивность, обратная связь, удобство использования, соответствие ожиданиям обучаемых, независимость, актуальность, высокий темп.

Самостоятельная работа студентов реализуется посредством их участия в специально разработанных видах деятельности на иностранном языке: самостоятельная работа с электронными ресурсами и интернет-коммуникация. Специализированные веб-сайты иностранного языка, информационные и коммуникативные службы сети Интернет позволяют эффективно организовать и управлять самостоятельной работой студентов,

а также предоставляет студентам информацию различного вида, что повышает доступность и качество образования.

Дидактические цели, преимущества и основные методы использования сетевых информационных образовательных ресурсов для участников образовательного процесса:

Использование в учебном процессе Интернет-технологий: образовательных сайтов, порталов и электронных учебников, разработанных на их основе делает процесс обучения более динамичным, насыщенным информацией и емким. А основной акцент в обучении переносится на самообразование и активную деятельность самого студента. Происходит замена дисциплинарно ориентированной модели обучения на модель проектно-созидательную. Студенты получают расширенный доступ к аутентичной информации, снимаются ограничения на ее объем, уменьшается время, затрачиваемое на поиск необходимых материалов. Образование становится более доступным. Интернет-технологии повышают статус ВУЗов, уровень знаний, накопленных в них, таким образом, обеспечивая выход на более широкую образовательную аудиторию, которой практически становится весь мир.

#### ЛИТЕРАТУРА

1. Пидкасистый П.И. Тыщенко О.Б. Компьютерные технологии в системе дистанционного обучения // Педагогика. -2000. -№5. -С. 7-13.
2. Полат Е.С., Бухаркина М.Ю., Моисеева М.В. Петров А.Е. Новые педагогические и информационные технологии в системе образования: учеб. пособие под ред. Е.С. Полат. 2-е изд., стер. - М.: Академия, 2005. - 272 с.
3. Потапова, Р.К. Новые информационные технологии и лингвистика: учеб. пособие / Р.К. Потапова. 2-е изд. - М.: Едиториал УРСС, 2004.-320 с.
4. Рыжова Н.И., Шуклин Д.А. Об актуальности и определении основных понятий образовательного web-портала. Режим доступа: [https://old.altspu.ru/Journal/vestnik/ARHIW/N1\\_2002/5\\_sekz/rijova1.pdf](https://old.altspu.ru/Journal/vestnik/ARHIW/N1_2002/5_sekz/rijova1.pdf).
5. Pearson English portal. Режим доступа: <https://www.pearson.com/english/portal.html>
6. France education. Режим доступа: <https://www.franceducation.fr/app/main>

©Фатхулова Д.Р., 2020

## **ДИСТАНЦИОННЫЕ ОБРАЗОВАТЕЛЬНЫЕ ТЕХНОЛОГИИ В ВЫСШЕЙ ШКОЛЕ В УСЛОВИЯХ РАСПРОСТРАНЕНИЯ ПАНДЕМИИ КОРОНАВИРУСА**

В марте 2020 года Министерство науки и высшего образование принимает решение о переходе университетов на дистанционное образование в связи с угрозой распространения коронавирусной инфекции. Дистанционное обучение, конечно, отличается от обучения аудиторного. И в первые две – три недели и преподаватели, и студенты часто сталкивались с рядом проблем – не работает интернет, невозможность прикрепить необходимые файлы для работы. Эта мера была вынужденной и экстренной, поэтому и не были готовы некоторые университеты и многие преподаватели к такой форме обучения. Многие преподаватели с ученой степенью, особенно пожилого возраста, оценивают свой уровень владения информационными технологиями как средний. Приходилось учиться «на ходу».

Раньше большинство преподавателей использовали свои знания в удаленном формате со студентами только при проведении вебинаров. Но и в этом случае чаще всего преподавателям настраивать оборудование помогали специалисты университетов из отдела технической поддержки. И в период перехода на дистанционное обучение у сотрудников техподдержки в университетах практически не было свободного времени с раннего утра до позднего вечера. В основном они, конечно были направлены на работу небольшой части преподавателей, которых нужно было в кратчайший срок обучить владению с информационными технологиями.

Конечно, такая стрессовая ситуация сказалась и на педагогах, и на студентах. Но постепенно эта работа наладилась, и дистанционное обучение стало в настоящее время единственно доступным. И если раньше многие преподаватели считали, что дистанционное обучение не дает таких прочных знаний, как обучение аудиторное, то сейчас время и ситуация, вызванная опасным заболеванием, показывает преимущества данной системы обучения. В противном случае студенты и преподаватели вынуждены были бы и дальше проводить занятия аудиторно, подвергая себя риску заражения, либо временно прекратить занятия, что негативно бы сказалось на итоговой аттестации.

Сейчас материалы курса в онлайн – среде обеспечивают студентам результат не хуже предыдущего, при этом преподаватель имеет обратную



связь с каждым студентом. Поэтому мы можем с уверенностью сказать, что процесс онлайн – обучения теперь стал не только социальным процессом, но и когнитивным. При очном обучении материальными ресурсами студентов обеспечивали преподаватели и библиотеки. Сейчас это электронные библиотеки и IT-инфраструктура, которая требует довольно больших инвестиций. Поэтому сейчас все курсы университетов используют учебный процесс через интернет.

Одним из важных моментов здесь является надежность интернет – каналов, а также доступность сервисов и платформ для преподавателей и студентов. И в каждом вузе сейчас есть свой набор инструментов для организации обучения в онлайн – среде. Поэтому преподаватели сейчас проводят лекционные занятия в форме вебинаров, а также используют другие цифровые технологии для проведения практических занятий и приема зачетов и экзаменов. Здесь тоже возникли определенные трудности, которые проявили себя в отношении студентов к новому виду обучения.

Мотивированные студенты хорошо справляются с поставленными перед ними задачами. Но таких студентов не так и много. Многие студенты отсутствуют на вебинарах и не выполняют практические задания, считая это необязательным. И если раньше, в традиционной форме обучения, студенты приходили на занятия, потому что знали, что посещаемость отмечается ежедневно, то сейчас некоторые студенты расслабились, считая, что на «удалёнке» они не обязаны постоянно присутствовать на вебинарах, не понимая, что посещаемость все равно учитывается преподавателем. И поэтому данные технологии, которые несомненно являются прогрессивными и как никогда необходимыми сегодня, все же не превратят недобросовестных студентов в работоспособных. В этом, конечно, есть определенный минус.

Но если проанализировать все минусы и плюсы онлайн – обучения, то можно сказать следующее. Несомненным плюсом будет то, что в образовательный процесс могут быть вовлечены многие желающие получить высшее образование, так как нет барьерных ограничений по территориальной удаленности. Это не повлияет и на численность профессорско – преподавательского состава. Кроме того, процесс обучения «на дому» обычно максимально комфортный и более гибкий. Помимо комфорта, такая форма обучения дает студенту возможность выбрать удобный график обучения, пересматривать определенные фрагменты учебного курса и формировать индивидуальный график занятий. Также несомненным плюсом является возможность студента при помощи интернета получать материал для занятий из любой точки земного шара. И в финансовом отношении такое обучение для студентов менее затратно, потому что не нужно тратить деньги на транспорт и оплачивать проживание в общежитии. И еще одним большим плюсом является тот

факт, что высшее образование стало доступным людям с ограниченными возможностями здоровья.

Но существуют здесь и определенные минусы. Для студентов, которые привыкли учиться в традиционной системе получения образования, сложности заключаются в самостоятельном ознакомлении с материалами. В этом случае обучающимся требуется больше времени для ознакомления с учебными заданиями, и нет возможности получить сразу ответ от преподавателя. Если возникли по ходу изучения определенные трудности, а тем более провести развернутую дискуссию по ряду вопросов.

Вторым минусом является ограничение возможностей контроля преподавателем по проверке знаний учащихся. Часто студенты отправляют преподавателю практические задания, которые не выполняют самостоятельно, а списывают у наиболее добросовестных однокурсников.

А, исходя из этого, еще одним минусом является и тот факт, что отсутствие четко зафиксированного расписания (хотя расписание и выставлено на сайте университета для каждой группы) всегда создает соблазн для некоторых студентов выполнять задания позднее установленного срока.

Если мы проанализируем статьи других авторов, то многие из них считают, что дистанционное образование имеет несомненные плюсы. Например, в статье Буриева К. С. «Роль дистанционного обучения в современном образовании» говорится о том, что отличительной особенностью дистанционного образования является получение возможности при помощи информационных ресурсов получать знания самостоятельно [1, с.5]. С мнением автора согласны и авторы статьи «Дистанционное образование – способ получения образования» [3]. Гуляева Н. А. считает, что успех дистанционного обучения будет только при наличии высококачественного цифрового контекста [2]. Продолжением этой темы является и статья Турковой Е. С. и Кармановой Е. В. «Особенности организации самостоятельной работы в системе дистанционного обучения», где авторы подчеркивают, что дистанционное обучение является эффективной организацией самостоятельной работы студентов [5]. В статье «Преимущества и недостатки дистанционного обучения» авторами отмечено, что самым бюджетным образованием в России является дистанционное, так как сокращаются затраты на содержание учебного заведения [4].

Из всего выше сказанного следует вывод, что самостоятельное освоение профессиональных знаний в режиме онлайн может быть положительно оценено только у людей с высокими навыками самоорганизации и мотивации. Онлайн – обучение – это уникальная возможность получать образование в условиях дефицита времени. Но полностью и навсегда переходить на такую систему, по – нашему мнению,

нельзя, так как разрушение действующей системы образования повлечет за собой и структурные изменения в вузах, где начнется сокращение численности профессорско – преподавательского состава. Но не только это главное. Высшее образование – не только получение диплома об образовании. Это еще и важный этап в формировании личности, который проявляется в чувстве долга и ответственности, в воспитании патриотизма, в построении индивидуальной шкалы ценностей у каждого студента, и воспитание эстетического вкуса. Это и общение с однокурсниками. И если все это будет уходить на второй план, то чувство индивидуализма выступит вперед перед коллективизмом, что отрицательно скажется на воспитании будущих поколений. Поэтому стремление многих вузов к внедрению цифровой революции для обеспечения высоких конкурентных позиций на рынке образовательных услуг может нанести непоправимый ущерб для традиционной системы образования, при условии, что информационные технологии и впредь будут на первом месте, а не только в экстремальных условиях.

#### ЛИТЕРАТУРА

1. Буриев К.С. Роль дистанционного обучения в современном образовании / К. С. Буриев // Образование и воспитание. - 2016. - № 4. - С. 4 - 6.
2. Гуляева Н.А. Концептуальное моделирование адаптивной инновационной системы обучения иностранному языку в неязыковых учебных заведениях за рубежом // Гуманитарные научные исследования. 2017. № 3. [Электронный ресурс]. URL: <http://human.snauka.ru/2017/03/23030> (дата обращения: 14.11.2020).
3. Закунова Е.Д., Анисимова А.Е., Слюзнева К.В., Гордеев К.С., Жидков А.А. Дистанционное обучение – способ получения образования // Современные научные исследования и инновации. 2018. № 11. [Электронный ресурс]. URL: <http://web.snauka.ru/issues/2018/11/88168> (дата обращения: 14.11.2020).
4. Рыбина Е.А., Власова А.А., Ротанова В.А., Торопова А.И., Сочнева А.С. Преимущества и недостатки дистанционного обучения // Современные научные исследования и инновации. 2020. № 6. [Электронный ресурс]. URL: <http://web.snauka.ru/issues/2020/06/92561> (дата обращения: 15.11.2020).
5. Туркова Е.С., Карманова Е.В. Особенности организации самостоятельной работы в системе дистанционного обучения // Современная педагогика. 2016. № 12. [Электронный ресурс]. URL: <http://pedagogika.snauka.ru/2016/12/6536> (дата обращения: 11.11.2020).

© Чупина И. П., 2020

*Яковлева А.Р., к. филол.наук, доцент,  
РФ, г. Уфа, ФГБОУ ВО «УГНТУ»  
Кобякова Т.И., к. пед.наук, доцент,  
РФ, г. Уфа, ФГБОУ ВО «УГНТУ»*

## **ЭФФЕКТИВНОСТЬ СОЧЕТАНИЯ ТРАДИЦИОННЫХ И ДИСТАНЦИОННЫХ ТЕХНОЛОГИЙ ПРИ ОБУЧЕНИИ В ВУЗЕ**

Стремительное развитие современных цифровых технологий и ресурсов за последнее десятилетие существенно повлияло на образовательный процесс.

В настоящее время перед современной высшей школой встала задача преобразования учебного процесса с учетом существующих инновационных технологий. Актуальным является вопрос сохранения и повышения эффективности учебного процесса в современных условиях.

В данной работе будут рассмотрены преимущества сочетания традиционных и дистанционных технологий.

Под эффективностью учебного процесса следует понимать максимальное достижение поставленных целей и задач в ходе взаимодействия его участников, при применении необходимых технологий и ресурсов.

Для начала рассмотрим основные условия эффективного сочетания традиционного (очного) и дистанционного обучения.

- Материально-техническая база учебного заведения. В условии внедрения дистанционных технологий данный критерий можно отнести к одному из определяющих эффективность учебного процесса.

Актуальным является разработка специальных образовательных порталов, которые могут непрерывно использоваться в процессе обучения, куда могут быть вынесены учебные материалы, адаптированные для учебы онлайн.

-Наличие программ, которые изначально включают в себя возможность как традиционного, так и дистанционного обучения (например, модульная система форм текущего и промежуточного контроля (например, деловая игра, презентация, тестирование и др.) позволяет преподавателю отследить индивидуальные достижения обучаемых, а именно: обеспечить целостность и смысловую завершённость получаемых знаний, выявить их взаимосвязь с другими дисциплинами, сформировать навыки работы в команде, развить мотивацию к обучению).

- Четкое планирование как очных, так и дистанционных мероприятий, составление расписания с учётом возможности их проведения.

- Наличие учебных пособий, которые могут быть использованы как в традиционном, так и в дистанционном формате. В настоящее время большое внимание уделяется созданию электронных учебников, преимуществом которых является их интерактивность, доступность, возможность быть использованными для обучения детей с ограниченными возможностями, наглядность, которая определяется возможностью широкого применения аудио и видеоресурсов, возможность внедрения систем самоконтроля, что позволяет применять их для самостоятельного обучения. (Так, на базе кафедры иностранных языков Уфимского государственного нефтяного технического университета (УГНТУ) разработаны адаптированные под дистанционное обучение учебные и учебно-методические пособия для ВПО и СПО «Речевая коммуникация (теория)», «Технологии делового взаимодействия: для организации самостоятельной работы студентов», «Коммуникативный практикум: для организации практических занятий и самостоятельной работы студентов» (автор Т.И. Кобякова); «Чтение англоязычной прессы. Электронное учебно-методическое пособие для организации практических занятий и самостоятельной работы студентов» (автор А.Р. Яковлева); «Global English. Электронное учебное пособие» (автор А.Р. Яковлева; С.З. Анохина).

- Системность и непрерывность. Любой процесс обучения предполагает последовательную и непрерывную цепочку актов, в ходе которой решаются поставленные цели и задачи.

- Преемственность в переходе от одного вида обучения к другому.

- Соответствие учебному плану, который, в свою очередь, должен быть составлен с учетом потребностей современного общества и соответствовать тем условиям, в которых он будет реализован.

- Уровень подготовки преподавателя, его способность одинаково эффективно работать как в традиционном, так и в дистанционном формате. В условиях быстроразвивающихся технологий преподавателю необходимо постоянно совершенствовать методику преподавания, подводить её к использованию современных технологий и ресурсов. Отсюда – систематизированный подход к проведению курсов повышения квалификации преподавательского состава, разработанный на базе УГНТУ и успешно внедренный в образовательный процесс.

- Четкая система контроля и обратная связь с преподавателем, что отражено в рабочих программах дисциплин и фонде оценочных средств.

Ведущая роль в образовательном процессе отведена обучающим технологиям, которые представляют собой совокупность действий, необходимых для успешного решения поставленных задач. Рассмотрим

технологии, направленные на формирование языковой компетенции профессиональной личности, которые могут эффективно применяться в условиях совмещения традиционного и дистанционного обучения.

### 1. Обучение структурно-грамматическим особенностям языка.

В традиционном формате обучения для формирования грамматических компетенций преподавателями вузов применяются в основном *технологии, направленные на отработку грамматических конструкций* путем выполнения таких упражнений коммуникативной направленности, как:

- реализация речевой задачи путем использования заданных грамматических средств;
- выбор грамматической модели в соответствии с заданной речевой ситуацией;
- ситуативное оформление речевого высказывания с опорой на грамматическую модель и другие.

Упражнения коммуникативной направленности выполняются в парной и групповой работе преимущественно во время аудиторных занятий, имеют речевую направленность и способствуют формированию коммуникативной компетенции.

В условиях дистанционного обучения к данным технологиям можно добавить *технология Интернет тестирования*, используемую для закрепления приобретенных грамматических навыков с целью автоматизации речевой деятельности. В настоящее время в сети Интернет представлено большое разнообразие ресурсов (например: [engblog.ru](http://engblog.ru); [study.ru](http://study.ru); [native-english.ru](http://native-english.ru); [examenglish.com](http://examenglish.com); [lim-english.com](http://lim-english.com) и другие).

Также при обучении структурно-грамматическим особенностям языка могут успешно применяться следующие дистанционные технологии, рассчитанные на самостоятельную работу студентов.

*Модульная технология.* Заключается в разработке обучающих грамматических модулей для самостоятельного изучения студентами. Обучение, например иностранному языку, с применением модульной технологии предполагает логическую последовательность, преемственность и осуществление индивидуального подхода. В рамках модульной дисциплины «Технологии делового взаимодействия (речевая коммуникация)» это, прежде всего, внедрение теоретического материала с целью дальнейшего применения при выполнении самостоятельных заданий, направленных на формирование критического мышления и мотивации к обучению. Для этого используем разные жанры учебно-обучающей деятельности, такие как реферат, презентация и др.

*Кейс задача.* Данная технология может успешно применяться при обучении студентов заочного отделения. Заключается она в предоставлении кейса, состоящего из учебно-методических материалов

для самостоятельного изучения грамматических явлений. Это может быть текст с заданиями к нему разного уровня сложности. Например, выбор языковых средств на морфологическом и синтаксическом уровнях, указывающих на стилистические особенности текстового материала, моделирование предложений в соответствии с грамматическими правилами с дальнейшим использованием их в соответствии с ситуацией общения, в том числе деловой.

*Сетевая технология.* Является вспомогательной технологией в процессе дистанционного обучения; это подборка полезных Интернет ссылок для изучения определённых грамматических явлений.

*Телетехнология* представляет собой запись преподавателем видеолекций для объяснения грамматического материала, проведение видеоконференций с целью проверки тем, вынесенных на самостоятельное изучение.

## 2. Обучение лексико-семантическим особенностям языка.

Формирование лексических компетенций происходит в процессе овладения такими видами речевой деятельности, как чтение, говорение и аудирование и имеет коммуникативную направленность. Данный вид обучения может успешно осуществляться как в традиционном, так и в дистанционном формате при сочетании соответствующих технологий.

При аудиторной работе со студентами преподавателями традиционно используются следующие технологии обучения лексико-семантическим навыкам.

*Технология коммуникативного обучения,* предполагающая активизацию словарного запаса в ходе выполнения специальных лексических упражнений, имеющих коммуникативную направленность, проведение дискуссий на заданную тему, изучение моделей речевой деятельности человека [4], разбор лексико-стилистических ошибок в дискурсе современного специалиста и т.п.

*Технология группового сотрудничества и взаимодействия.* Предполагает групповую работу, в ходе которой учащиеся имеют возможность актуализировать в речи пройденные лексические единицы, общаясь на заданную тему. Обучение лексике происходит в условиях, приближенным к естественному общению.

*Проектная технология,* направленная на формирование профессиональных компетенций студентов, может быть успешно использована при обучении профессиональной лексике. Данная технология предполагает постановку профессионально направленных задач, в процессе решения которых студенты приобретают навыки работы с профессиональной литературой и изучают специальные лексические единицы.

Данные виды могут успешно быть дополнены существующими дистанционными технологиями. Например, видеоконсультации, в ходе

которых обучающиеся могут задать вопросы преподавателю, для защиты реферативных работ и демонстрации презентаций используем видеоконференции. Отсюда - применяя информационно-коммуникационные технологии, учащиеся получают возможность реализовать на практике свои лексико-семантические навыки, а также приобрести новые профессионально-ориентированные. Рассмотрим несколько таких технологий.

*Технология информационного поиска «Веб квест».* Технология ориентирована на самостоятельную, творческую деятельность студентов и представляет собой постановку такой задачи, выполнение которой предполагает активное использование Интернет-ресурсов. Работая с аутентичными текстами в сети Интернет, учащиеся помимо языковой практики учатся анализировать информацию, формируя навыки критического мышления. Кроме того, это возможность войти в инолингвокультуру, осознать особенности языковой картины мира изучаемого языка.

*Технология Интернет-тестирования* также успешно применяется для отработки навыков адекватного употребления лексических единиц, проверки промежуточных и текущих знаний учащихся. Данная технология значительно экономит время и преподавателя, и студента.

*Телетехнология* при данном виде обучения может быть использована для осуществления записи студентами видеороликов с сообщениями на заданные устные темы. Данный формат способствует развитию речевых умений, а в расширенном варианте (т.е. с применением демонстрации презентаций) – это один из эффективных способов выявления языковых особенностей иноязычной картины мира.

*Технология погружения в языковую среду* получила возможность существования и эффективной реализации в дистанционном формате благодаря активному использованию социальных сетей и информационных каналов (Instagram, Telegram, Youtube, Engvid итд.) в ходе обучения иностранному языку. Используя современные коммуникативно-информационные ресурсы, учащиеся имеют возможность осуществлять живое общение с носителями языка, что представляется наиболее ценным при изучении речевых единиц и формировании собственных коммуникативных навыков на иностранном языке.

3. Формированию дискурсивного мышления как основы делового взаимодействия способствуют прежде всего такие дистанционные технологии, как видеоконференция, в рамках проведения которой реализуются коммуникативные навыки обучаемых (говорение, чтение, слушание, написание); деловая игра – погружение в деловую ситуацию с целью формирования навыков быстрого реагирования на выполнение поставленной задачи, навыков работы в команде; кейс задача, обеспечивающая возможность применения теоретических навыков на



практике (проектная работа), что в свою очередь способствует взаимодействию между участниками команды, погруженными в определенную деловую ситуацию.

В заключение следует отметить, что сочетание традиционных и дистанционных технологий при соблюдении необходимых условий может существенно повысить эффективность учебного процесса. Основными преимуществами такого сочетания являются их способность эффективно дополнять друг друга, побуждая студентов к творческой и самостоятельной деятельности, предоставляя им большой объем учебного материала, возможность дополнительно отработать полученные навыки на практике и реализовать свой профессиональный потенциал, соблюдая при этом принципы преемственности, общедоступности и индивидуального подхода в обучении.

## ЛИТЕРАТУРА

1. Гутарева, Н.Ю. Дистанционное обучение иностранным языкам в неязыковом вузе / Н.Ю. Гутарева // Вестник ТПУ. – 2006. Выпуск 4 (55). – С. 189-192.
2. Шамов, А.Н. Методика преподавания иностранных языков / А.Н. Шамов. – М.: АСТ-Москва: Восток-Запад, 2012. – 356с.
3. Кузовлева, Н.Е., Пассов, Е.И. Урок иностранного языка. / Н.Е. Кузовлева, Е.И. Пассов. – М.: Феникс, 2010. – 640 с.
4. Коновалова, И.О. Лингвистическое моделирование как реализация компетентностного подхода при обучении иностранному языку. / И.О. Коновалова // Язык как идентификационный код культуры: Материалы научно-практической конференции / Уфимский государственный нефтяной технический университет. – Уфа, 2018. – С. 68-71.

© Яковлева А.Р., Кобякова Т.И., 2020

**УДК 378**

*Яппарова Д.М., старший преподаватель  
РФ, г. Уфа, ФГБОУ ВО «БГПУ им. М. Акмуллы»*

## **ОСОБЕННОСТИ ЦИФРОВОЙ КУЛЬТУРЫ В РЕАЛИЗАЦИИ ВОЗМОЖНОСТЕЙ РАЗВИТИЯ ПРОДУКТИВНОГО МЫШЛЕНИЯ БУДУЩЕГО ПЕДАГОГА-МУЗЫКАНТА**

Сегодня мы должны понимать, что сколько бы нам не было лет, младое поколение или старшее – «цифровая» повестка дня актуальна как никогда и на пути своего развития мы все должны будем принять участие в «цифровизации». Правда, никто не ожидал такого стремительного, космического темпа на пути к цифровому будущему. Но злосчастный,

коварный COVID ускорил переход к дистанционному обучению. Многие к этому не были готовы, хотя в повседневной жизни на практике мы все давно используем цифровые технологии. Например, с iPhone, где бы мы ни находились, можем легко получить доступ к различной информации с помощью интернета на этом устройстве. Облачные сервисы используем не только для передачи данных, но и для совместной работы. Используя инструменты коммуникационных технологий, услуги видеочата, мы можем легко общаться не только с родственниками, а также с коллегами, студентами, если у них рядом отсутствуют компьютеры, или же заняты другими членами семьи. Ведь далеко не в каждой семье по три-четыре компьютера или ноутбука.

Сегодня онлайн-образование становится доступным для каждого человека, потому что современные технологии позволяют обучать в любом месте, в любой точке земного шара. Но широкое использование цифровых технологий в учреждении может замедлить карьерный рост некоторых узких специалистов. Во-первых, понятно, что молодое поколение намного лучше разбирается в технологиях, а представители зрелого возраста сталкиваются со сложностями в понимании цифрового мира. Но молодым не хватает аналитических навыков для понимания и осмысления информации, что замедляет их карьерный рост. Во-вторых, надо понимать, что человеческие, трудовые ресурсы стареют. И возрастная группа старше 55 лет, которая не успевает за развитием современных технологий, подпадает под различные сокращения. А ведь это самые опытные люди в своём деле, своей профессии. В-третьих, цифровые технологии, позволяющие преподавателям работать удалённо, уничтожили привычные учебные площадки, аудитории. При ежедневной быстроменяющейся ситуации потоки информации буквально «атакуют», на имеющейся информации трудно сосредоточиться, так как сознание уже переключается на другое. А чтение несметного количества смс-сообщений, большого объема электронной почты приводят к снижению и внимания, и качества работы, не говоря об ухудшении психического и физического здоровья работника. Маленькие красные кружочки на iPhone, которые указывают на то, что ждёт нашего внимания: десятки непрочитанных сообщений по WhatsApp, уведомлений на Facebook и такое количество напоминаний, что наш ум теряется в возможностях выбора. То же самое делают ноутбуки, планшеты, где всплывают цифровые уведомления о непрочитанных сообщениях, мигающие иконки и так далее. А ведь наш мозг не может выполнять две задачи одновременно, поэтому из-за обильной информационной многозадачности он переключается с одной задачи на другую.

Вынужденный переход в онлайн-обучение заставляет нас задуматься о том, как строить весь образовательный процесс без личного взаимодействия с учениками, как устанавливать контакт через экран

монитора. Учителя должны обладать необходимыми навыками, чтобы преподавать в онлайн, мало только знать свой предмет. И самым важным навыком в нынешней ситуации является цифровая грамотность. Это не только умение пользоваться инструментами, это понимание работы в онлайн режиме, о своей роли в целом, о том, что мы привносим в это пространство как учитель. Это и умение подходить к образовательному процессу творчески, быть готовым постоянно импровизировать. Другими словами, цифровая культура - не только знание технологий, набора приложений, а главное, понимание своей роли как учителя и огромная ответственность. Очень важно понимать, что принятие цифрового будущего в образовании требует соответствующего образа мышления, мышления продуктивного, более полного проникновения в суть вопроса, активизации познавательных способностей. Для этого нужна проблема, запускающая процесс мышления. При размышлении над проблемой рождаются десятки ассоциаций, активизируются очаги возбуждения в коре головного мозга. Уходить от шаблонных решений, придумывать необычные образы. И конечно же, необходимы положительные стимулы, получение радости, удовольствия от процесса творчества, поощрение в себе и своих учениках желание быть самим собой, сохранение своей индивидуальности.

Медиаобучение в марте и апреле 2020 года на образовательной платформе ЮРАЙТ о социальных сетях и мессенджерах в дистанционном обучении, мультимедийных подкастах Tredia, полезных ресурсах и социальных сервисах Веб 2.0 для преподавателя в условиях ДО, MS Teams для продвинутых преподавателей, участие в работе онлайн-вебинаров «Проведение занятий в режиме online с использованием возможностей платформы ZOOM: технические и методические рекомендации», «Организация дистанционного образования в Германии: системный подход и реакция на вызовы времени» позволили мне быстро освоиться в преподавании своей дисциплины в режиме online. Я протестировала возможности различных платформ: Jitsi, BigBlue Button, Discord, WhatsApp, Skype. Но самой удобной платформой для индивидуальных занятий является ZOOM. Возможности совместного использования демонстрации экрана, записи занятия, наличие сессионных залов делают более привлекательным именно эту платформу.

Учитывая особенности развития творческого мышления, стараюсь поддерживать у студента уверенность своих силах при выполнении заданий, способствующую повышению самооценки. На протяжении всего занятия стараюсь использовать только положительные эмоции, обучая в сотрудничестве. Например, используя программу <https://vocalremover.org/> удаляем либо вокал, либо аккомпанемент, параллельно в другой вкладке открываем ноты вокального произведения, вокализируем, сразу находим «трудные» места в вокально-техническом отношении, анализируем,

корректируем звучание, распределение дыхания на фразу, ищем разные пути решения. Также поддерживаю стремление студента к самостоятельности при выборе индивидуальной программы. Ответственность за принятие собственных решений способствует творческой активности.

Несмотря на некоторые проблемы со звучанием при исполнении произведений, «визуальное» общение, оценивание действий в режиме реального времени, советы, совместные просмотры с отзывами придают занятиям «живость», улучшают эмоциональный настрой участников конференции, образовательного процесса.

Пандемия с коронавирусом придала ускорение развитию цифровой среды, внедрение инновационных технологий всегда будет актуально. Поэтому забота каждого о необходимом уровне своей компетентности в инновационных подходах к реализации своих программ имеет важное значение для всех, на мой взгляд, специалистов. А для будущих педагогов-музыкантов использование инструментов онлайн-образования способствует реализации возможностей развития продуктивного, творческого мышления и обеспечению профессионального успеха. Благодаря появлению и использованию цифровых технологий складывается цифровая культура, характеризующаяся сочетанием навыков, способов выполнения работы, знаний, основанных на фактах, и открывающая возможности оценки текущих и будущих изменений, своей готовности к этим изменениям.

#### **ЛИТЕРАТУРА**

1. Голубева М.В. Творческое мышление: особенности и проблемы [Электронный ресурс] // URL:<https://psychologist.tips/220-tvorcheskoe-myshlenie-osobennosti-i-problemy.html> (дата обращения: 10.10. 2020).
2. О'Кифф Дж. Нешаблонное мышление. Проверенная методика достижения амбициозных целей / Джон О'Кифф. – М.: МИФ, 2013. – 304 с.
3. Панюкова, С.В. Цифровые инструменты и сервисы в работе педагога. Учебно-методическое пособие. – М.: Изд-во «Про-Пресс», 2020. – 33 с.
4. Роулинг С. Я хочу больше идей! Более 100 техник и упражнений для развития творческого мышления / Стив Роулинг. – М.: МИФ, 2018. – 280 с.

© Яппарова Д.М., 2020

## **Секция 5. Управление цифровой трансформацией образования. Особенности организации дистанционного обучения на селе и в городе**

**УДК 373.1**

*Артюхин О.И., к.п.н., доцент,  
РФ, г. Нижний Новгород, НИ НГУ им. Н.И. Лобачевского  
Артюхина М.С., к.п.н., доцент  
РФ, г. Нижний Новгород, НИ НГУ им. Н.И. Лобачевского*

### **ОСОБЕННОСТИ ОРГАНИЗАЦИИ ДИСТАНЦИОННОГО ОБУЧЕНИЯ В СЕЛЬСКОЙ ШКОЛЕ**

В настоящее время, в условиях активного внедрения дистанционных технологий, особое внимание уделяется проблемам организации электронного обучения в сельских школах. Организация дистанционного обучения предполагает системное обновление трех взаимосвязанных элементов: сельская социокультурная образовательная среда (условия получения образования) – сельские учителя – образовательные технологии (методы, инструменты).

Дистанционное обучение обладает широким спектром возможностей для повышения качества школьного образования, но вместе с этим обусловлено рядом сложностей. Организация эффективного дистанционного обучения предполагает наличие высокоскоростного интернета, компьютерное сопровождение с разнообразным программным обеспечением, доступ к образовательным платформам, что в условиях сельской местности, не всегда доступно. В связи с особенностями и возможностями информационной образовательной среды сельской местности, необходимо точечный подбор инструментов, для организации дистанционного обучения школьников.

Современные web-технологии, как элемент цифровой образовательной среды, позволяют организовывать качественное дистанционное обучение, независимо от технологических возможностей учащихся. Можно подобрать разнообразные варианты работы с учебным материалом. Например, это работа в электронной или информационной среде (Learning Management System), где можно размещать разнообразный учебный контент – записи видео-уроков, образцы лабораторных работ, задания к практическим занятиям, размещение ссылок на внешние ресурсы. Модифицированная система Moodle позволяет выстроить целостный образовательный контент по учебной дисциплине [3,4].

Преимуществом web-технологий является возможность организации «электронного живого» общения, через организацию видео-конференций.

Можно выделить наиболее популярные и доступные ресурсы для организации видеосвязи на уроке:

- Zoom;
- Skype;
- Microsoft Teams;
- Google Hangouts;
- Cisco Webex Meetings;
- GetCourse;
- Discord и др.

Каждая платформа имеет свои особенности и ряд функциональных возможностей, имеются как бесплатные тарифы, так платные достройки. Данные инструменты позволяют проводить полноценные уроки, практикумы и семинары, организовывать интерактивный формат занятия.

Одной возможностью для организации E-learning обучения являются образовательные Web-квесты на базе облачных технологий. Под образовательным web-квестом понимается образовательный сайт в сети Internet, в котором часть или вся информация, с которой работают студенты, находится на различных сайтах [1,2].

Web-квест, используя информационные ресурсы Интернет и интегрируя их в учебный процесс, помогает эффективно решать целый ряд практических задач, так как в процессе работы над Web-квестом развивается ряд ключевых компетенций обучающихся.

При этом web-технологии позволяют реализовать процесс самоактуализации в учебно-познавательной деятельности обучающихся. Современные web-технологии достаточно гибки и вариативны, поэтому работа с ними позволяет учитывать специфику состава группы, наличие в нём разнообразных групп обучающихся, что свойственно сельской школе. Это позволяет осуществлять персонализированный подход к обучающимся. Создание особого пространства взаимодействия субъектов деятельности, в котором каждый активно включается в коллективный поиск истины, высказывает, аргументирует свою точку зрения, уважительно отстаивает свою позицию, предполагает диалог, формулирует взаимоприемлемую точку зрения, предполагает коммуникативный подход к обучению. Установление коммуникативных связей между участниками учебного процесса является важным компонентом развивающего обучения.

Также цифровые образовательные ресурсы можно включить в работу с применением на уроках электронных тренажеров, то есть таких образовательных средств, которые содержат необходимые подсказки и формулы, предотвращающие появление ошибок на этапах решения и дающие возможность учащимся, избавиться от страха перед решением сложных заданий [5].

Использование электронных тренажеров на школьных уроках направлено на экономию времени всех участников образовательного процесса, как учителя, так и ученика, к тому же информация предоставляется красочной и информативной, учащиеся могут выполнять задания в своем темпе, а учителя оперативно контролировать учебный процесс и оценивать результаты обучения. Обычно урок протекает в напряженном и интенсивном ритме, за отведенное время учителю необходимо выполнить большой объем работы: провести устный опрос, разобрать домашнее задание, изучить новый материал, закрепить его, провести рефлексию по пройденному материалу, поэтому для оптимизации проведения урока рационально использовать электронные помощники.

Электронные тренажеры преследуют следующие цели обучения [6]:

- диагностика качества усвоения данной информации;
- отработка естественных умений и навыков, после пройденного материала;
- индивидуальная работа с отстающими учениками, занятие на компьютере для которых в разы повышает мотивацию к обучению;
- самообучение (домашнее обучение).

Проекты, созданные на основе электронных тренажеров, способствуют разнообразию занятий, проводимые в интерактивной форме, существенно повышают мотивацию к изучению учебных предметов, а также выполняют комплексный подход в обучении. Реализация проектов созданных с помощью цифровых образовательных ресурсов позволяет преобразовать работу и сделать занятия более динамичными.

В качестве примера электронного тренажера можно рассмотреть модель математического маятника (рис.1), размещенную в информационном пространстве сети Интернет. Модель демонстрирует свободные колебания математического маятника, где можно изменять длину нити  $l$  и плотность среды  $\Gamma$ . На графике при этом будет выводиться зависимость угловой координаты от времени, диаграмма потенциальной и кинетической энергий.

С помощью данной модели учащиеся могут экспериментально вычислить ускорение свободного падения, не прибегая к специальному оборудованию (часы с секундной стрелкой, линейка, шарик с отверстием, нить).

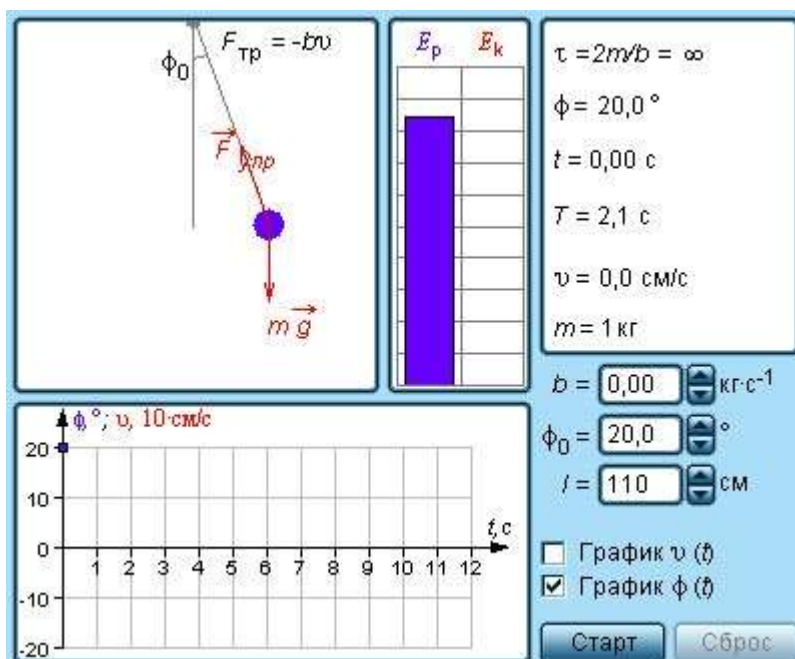

**Рис. 1 Модель математического маятника**

Эффективность применения данного тренажера в значительной степени зависит и от качества интерфейса, который создан не только для создания условий взаимодействия обучающихся с моделью, но и для того, чтобы обеспечить визуализацию наиболее существенных особенностей протекания моделируемых явлений. На тренажере воспроизводятся все существенные свойства объекта моделирования и, задавая различные внешние воздействия, мы имеем возможность изучать поведение модели. Таким образом, появляется возможность организации полноценных лабораторных работ в условиях дистанционного обучения.

Организация дистанционного обучения в сельской школе имеет свои характерные особенности, но при этом позволяет выстраивать индивидуальные образовательные траектории для каждого учащегося, учитывая не только психолого-педагогические особенности, но и технические возможности сельской местности.

#### **ЛИТЕРАТУРА:**

1. Артюхин О.И., Арчакова Л.Я. Поддержка инклюзивного обучения средствами современных образовательных web-технологий // сборник статей участников Международной научно-практической конференции «Современные образовательные Web-технологии в реализации личностного потенциала обучающихся». – Арзамас: Арзамасский филиал ННГУ, 2020. – С. 107-110.
2. Артюхина М.С., Артюхин О.И., Усимова Д.Ю. Современная образовательная среда в контексте постнеклассической научной парадигмы // Проблемы современного педагогического образования. - 2019. - № 62-2. – С. 21-24.



3. Артюхина М.С. Теоретико-методологические основы интерактивного обучения математике в информационно-образовательной среде вуза // Педагогика и просвещение. - 2016. - № 2. - С. 176-185.
4. Петров Е.В. ИКТ на уроках физики // Фестиваль педагогических идей «Открытый урок». Режим доступа: <https://urok.1sept.ru/%D1%81%D1%82%D0%B0%D1%82%D1%8C%D0%B8/654160/> Дата обращения 01.10.2020.
5. Помелова М.С., Маркеева М.В. Психолого-педагогические аспекты применения интерактивных средств наглядности в начальной школе // В мире научных открытий. – 2012. – № 5-4 (29). – С. 42-53.
6. Санина Е.И., Артюхина М.С. Интерактивное обучение математике в цифровой образовательной среде // Материалы IV Международной научной конференции «Информатизация образования и методика электронного обучения: цифровые технологии в образовании». – Красноярск: СФУ, 2020. – С. 339-342.

© Артюхин О.И., Артюхина М. С., 2020

**УДК 378.147**

*Бабин А.С., студент 5 курса,  
РФ, г. Пермь, ФГБОУ ВО «ПГГПУ»  
Лаптева Т.Д., студент 5 курса,  
РФ, г. Пермь, ФГБОУ ВО «ПГГПУ»  
Скорнякова А.Ю., к.п.н., доцент,  
РФ, г. Пермь, ФГБОУ ВО «ПГГПУ»  
Черемных Е.Л., к.п.н., доцент,  
РФ, г. Пермь, ФГБОУ ВО «ПГГПУ»*

## **ОСОБЕННОСТИ ПРИМЕНЕНИЯ ПЛАТФОРМЫ MICROSOFT TEAMS В ШКОЛЬНОМ ОБУЧЕНИИ МАТЕМАТИКЕ**

В условиях цифровой трансформации всех сфер жизнедеятельности общества необходимым этапом повышения качества образования является внедрение облачных и дистанционных технологий. В связи с массовым переходом в начале марта 2020 года учебных заведений на дистанционную форму работы потребность в применении таких технологий значительно возросла, заметно повысилась и роль различных цифровых средств обучения, в том числе корпоративных платформ. Основным местом педагогического взаимодействия на период самоизоляции во многих школах Пермского края, в частности, в МАОУ «IT-школа», стала платформа Microsoft Teams, представляющая новый тип рабочего

пространства, сочетающий в себе чат, встречи, заметки, вложения и ряд других полезных инструментов для эффективного педагогического общения в режиме online. Реализация учебно-воспитательного процесса с помощью MS Teams позволила выявить ряд некоторых особенностей платформы при обучении [1]:

– возможность создания виртуальной классной комнаты, то есть рабочего пространства отдельного класса, позволяющего обмениваться файлами с учебными материалами и обсуждать их со всеми обучающимися (рис. 1);

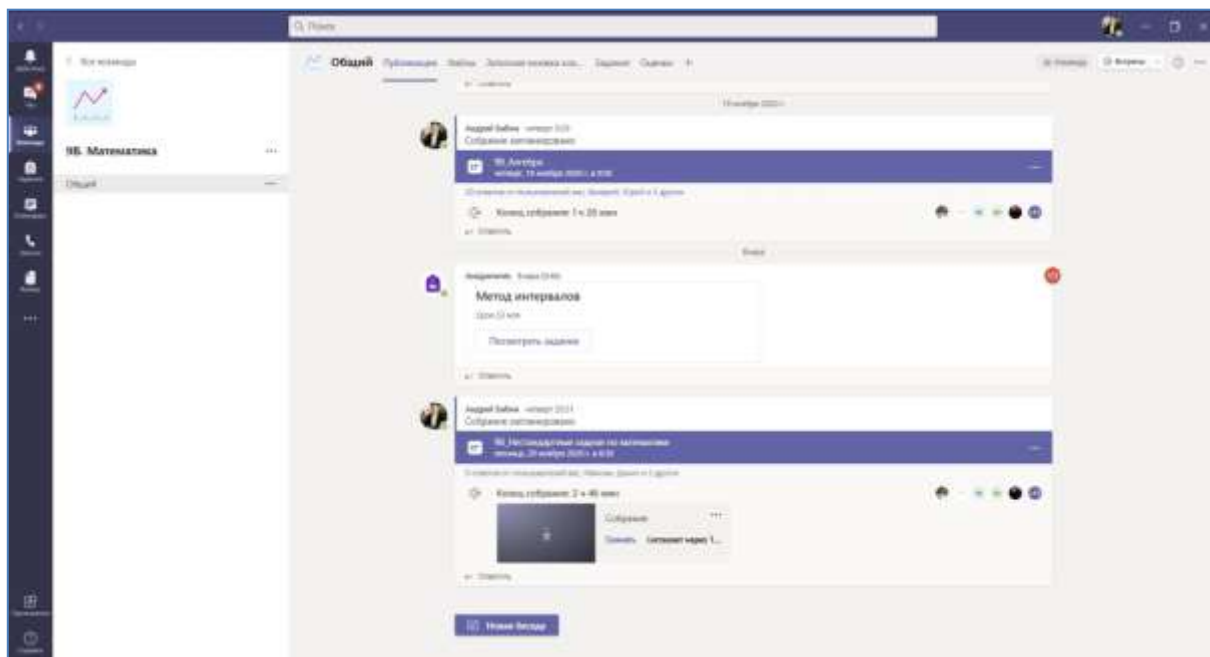

*Рис. 1. Виртуальное пространство класса по математике одной из школ г.Перми*

– в отличие от большинства платформ для дистанционного обучения, MS Teams позволяет формировать расписание занятий с уведомлениями: учащиеся и учитель всегда знают время своих онлайн-встреч (рис. 2);

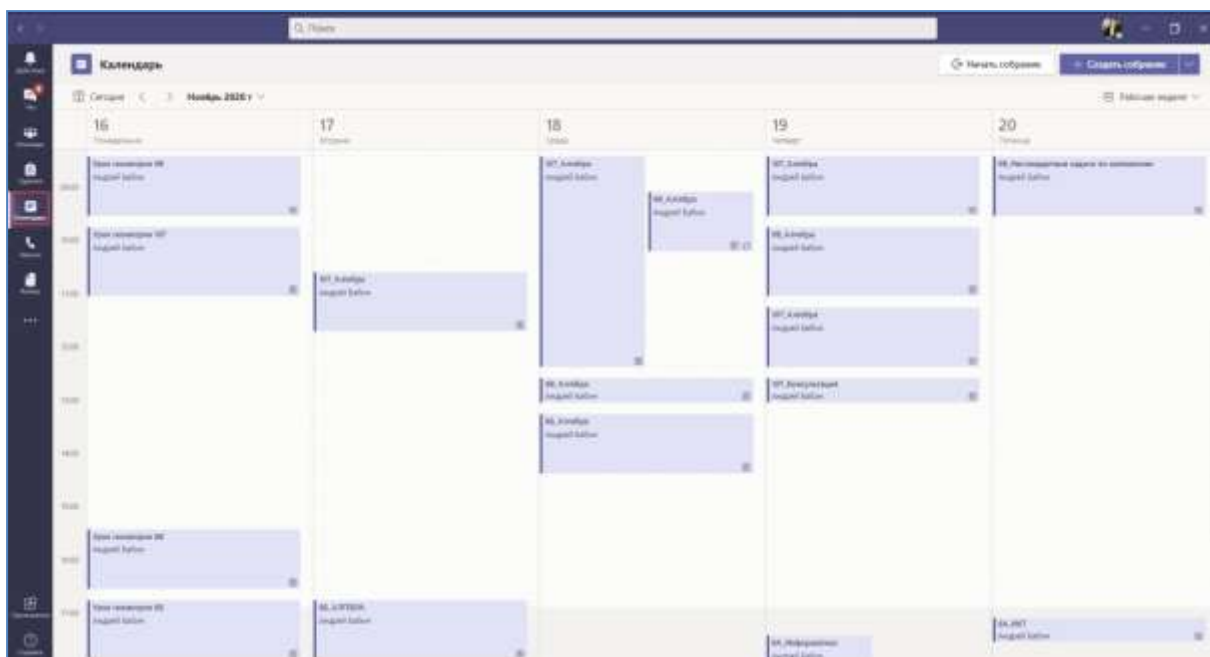

*Рис. 2. Область с планированием рабочего времени учителя*

– запись онлайн-занятия предоставляет обучающимся возможность последующей актуализации изучаемого материала в любое время (рис. 3);

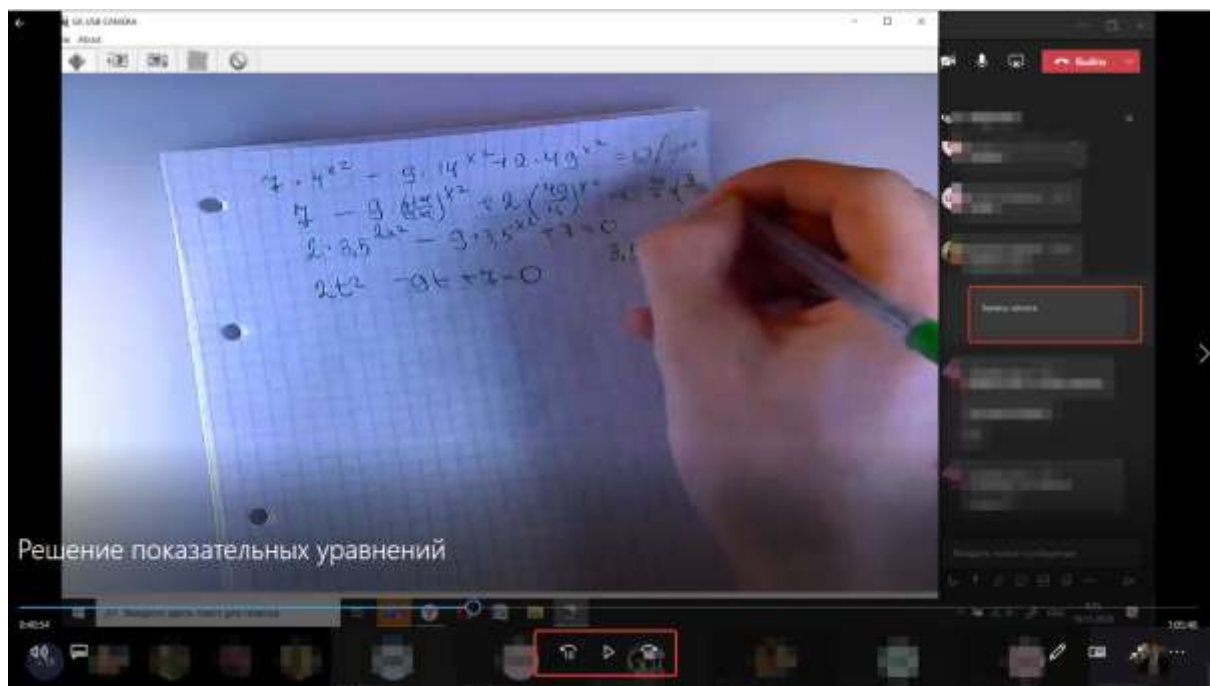

*Рис. 3. Просмотр видеозаписи с урока по решению показательных уравнений*

– демонстрация экрана во время вебинара и возможность совместной работы с онлайн-доской способствует реализации принципа наглядности, в частности, при изучении свойств геометрических фигур или при построении графиков функций (рис. 4);

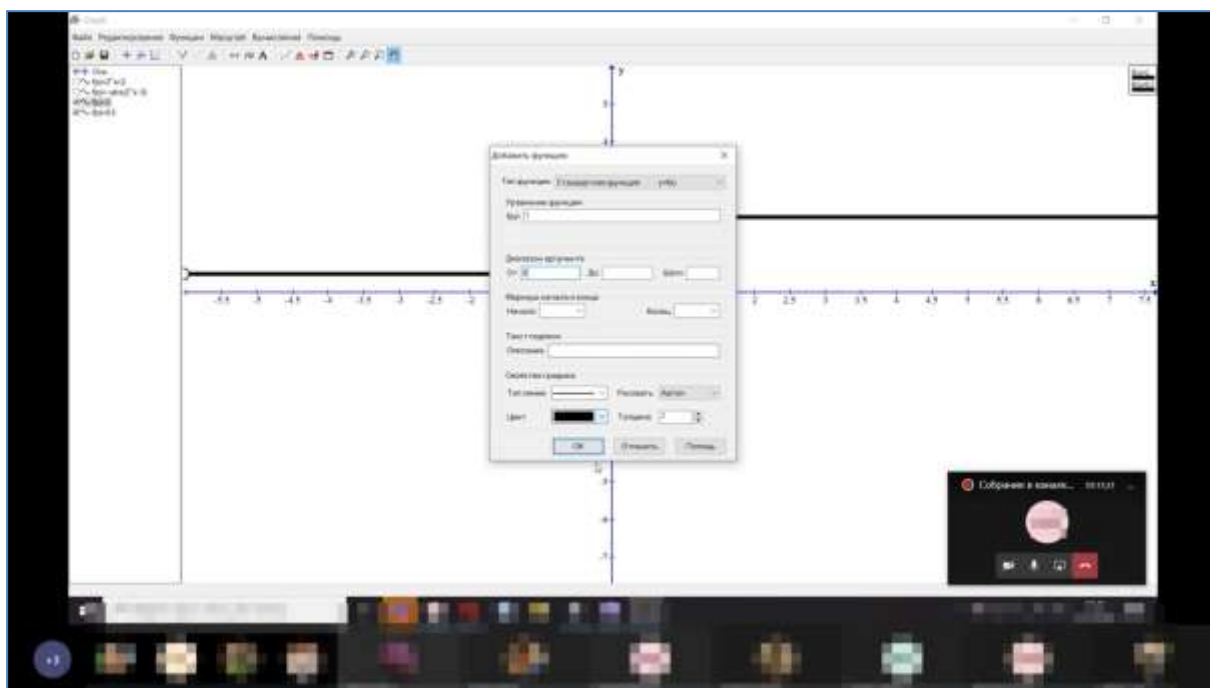

*Рис. 4. Демонстрация экрана преподавателем*

– функция иммерсивного чтения позволяет повысить качество усвоения материала учащимися с разными возможностями (рис. 5);

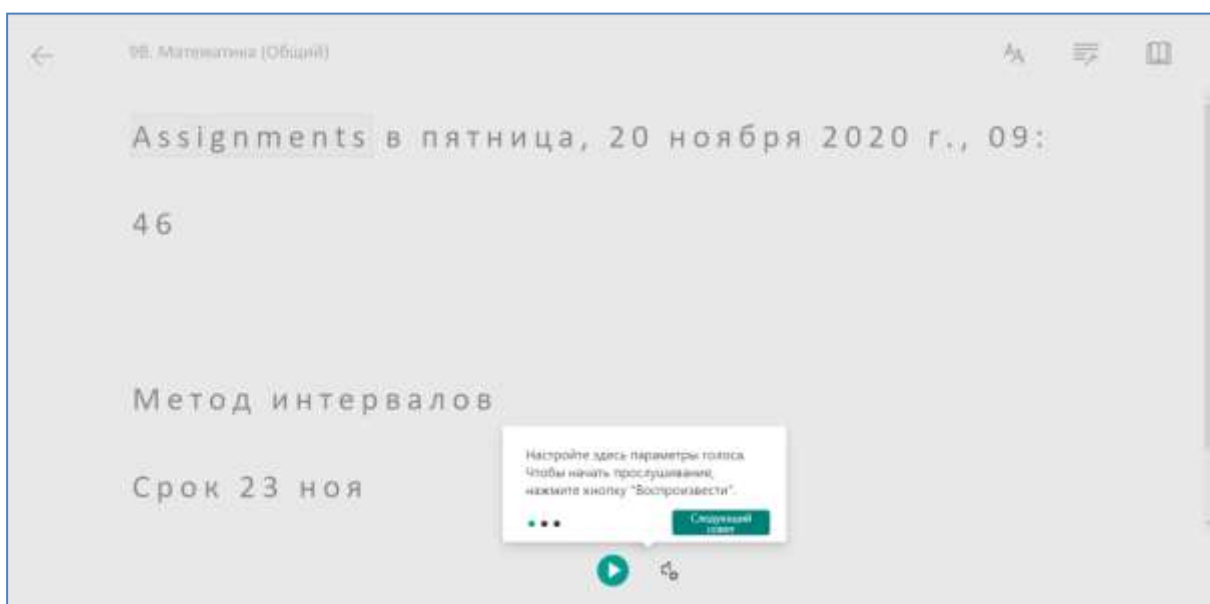

*Рис. 5. Интерфейс вкладки после включения опции иммерсивного чтения*

– MS Teams позволяет делиться учебным материалом, а также обрабатывать и формировать его с использованием встроенных office-приложений (рис. 6).



Рис. 6. Демонстрация дидактических материалов

В период дистанционного обучения математике нами были сформулированы следующие рекомендации по использованию платформы:

1) для более комфортного обучения во время онлайн-занятий, например, чтобы учащиеся не удаляли друг друга с собраний, требуется изменить параметры собрания (подробная инструкция приведена в [2]) (рис. 7);

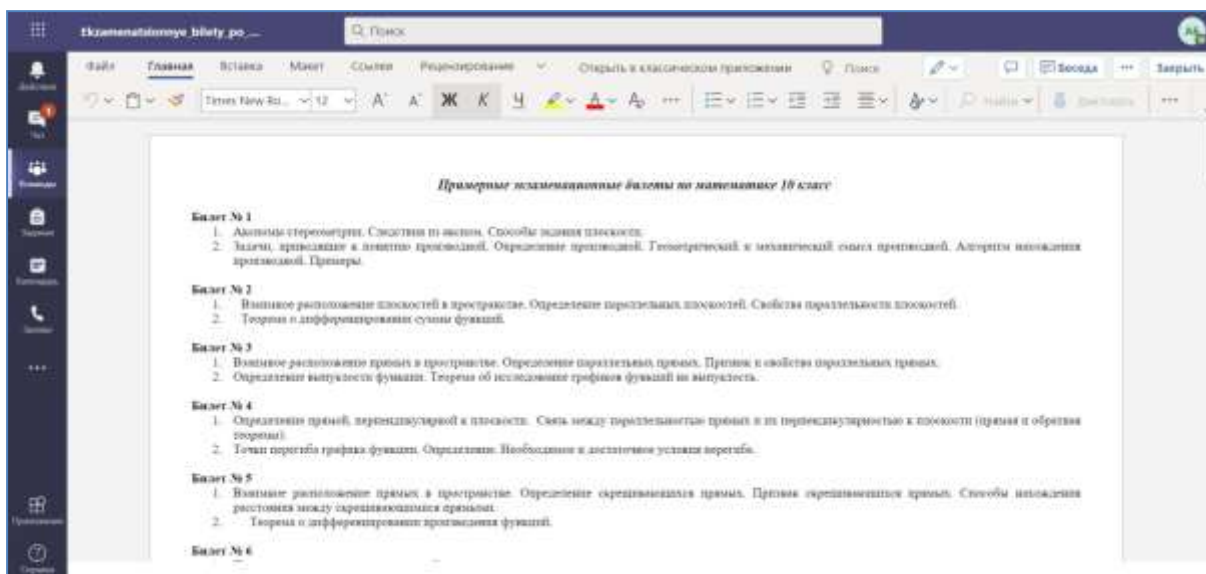

Рис. 7. Изменение параметров собрания

2) чтобы участники образовательного процесса могли задавать вопросы без лишнего шума и не создавать его при одновременном включении микрофонов, в начале занятия следует напомнить им о режиме поднятой руки (рис. 8);

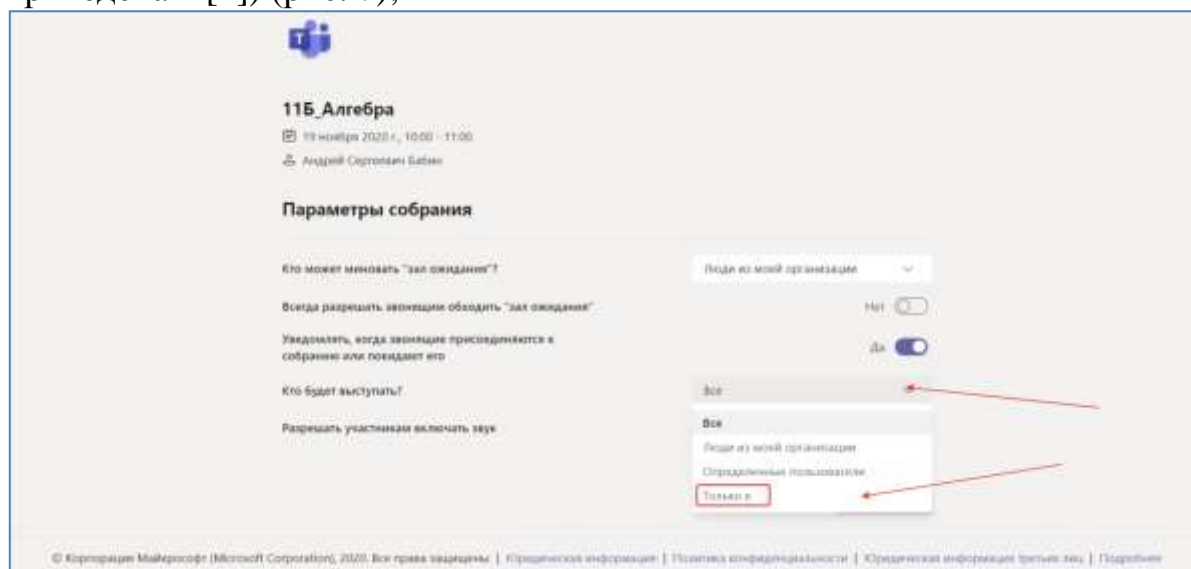

Рис. 8. Демонстрация кнопки включения режима поднятой руки

3) во избежание посторонних шумов, учителю следует предупредить слушателей о функции выключения микрофонов (рис. 9);

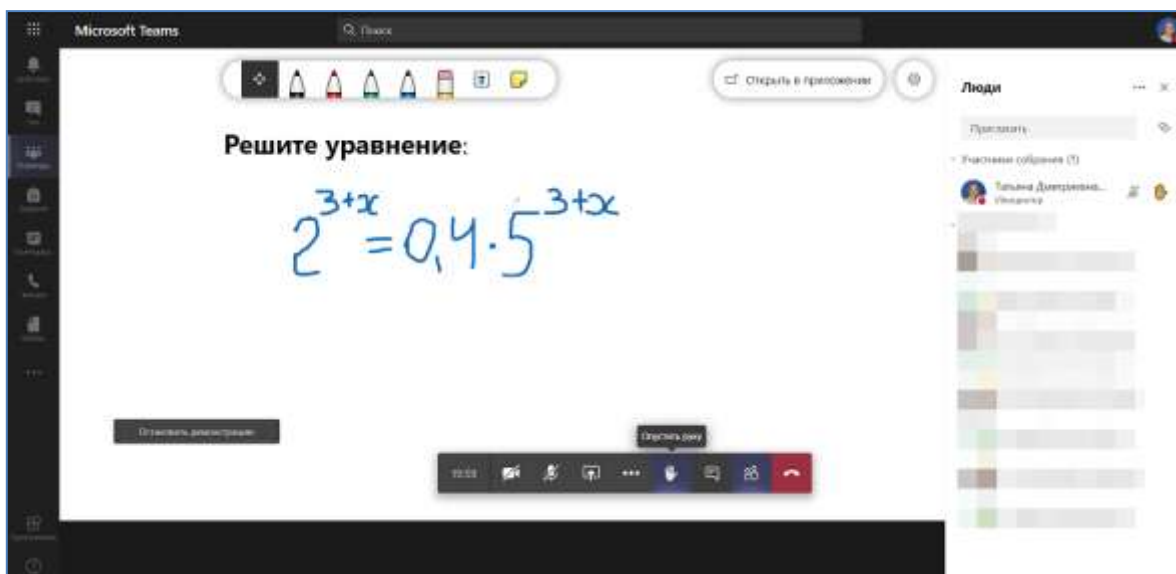

Рис. 9. Функция выключения микрофона у всех участников вебинара

4) в ходе проведения онлайн-встречи желательно записывать вебинар с классического приложения MS Teams с полной демонстрацией рабочего стола для того, чтобы ученики имели возможность не только изучать материал в случае пропуска занятия по какой-либо причине, но и при подготовке к контрольным, зачетным работам, а также при повторении темы. Преподаватель может использовать эту видеозапись для самоанализа проведенного урока (рис. 10);

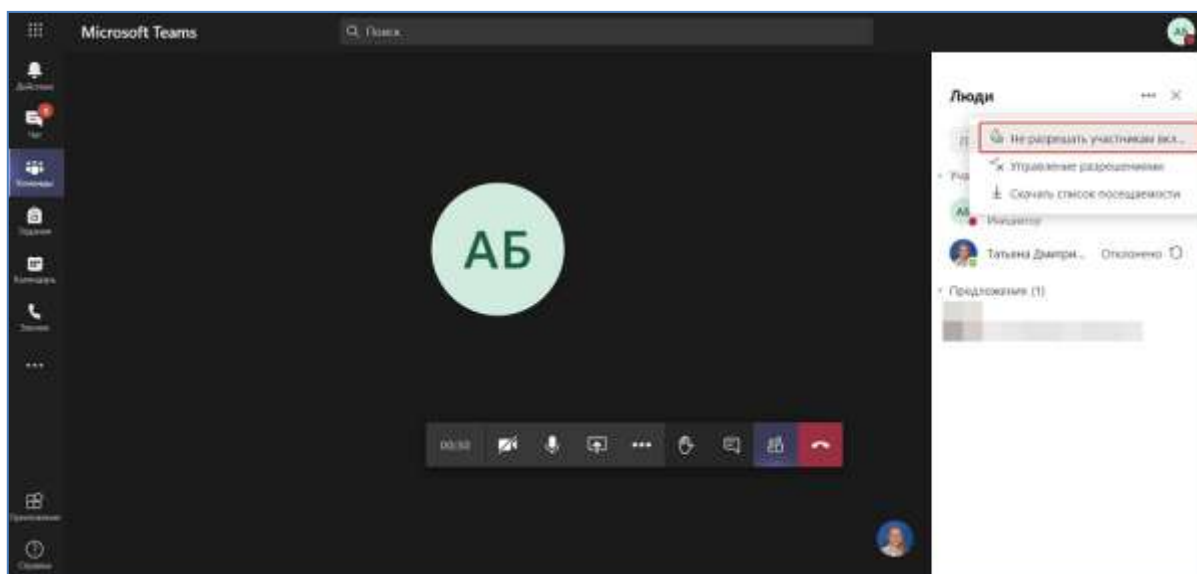
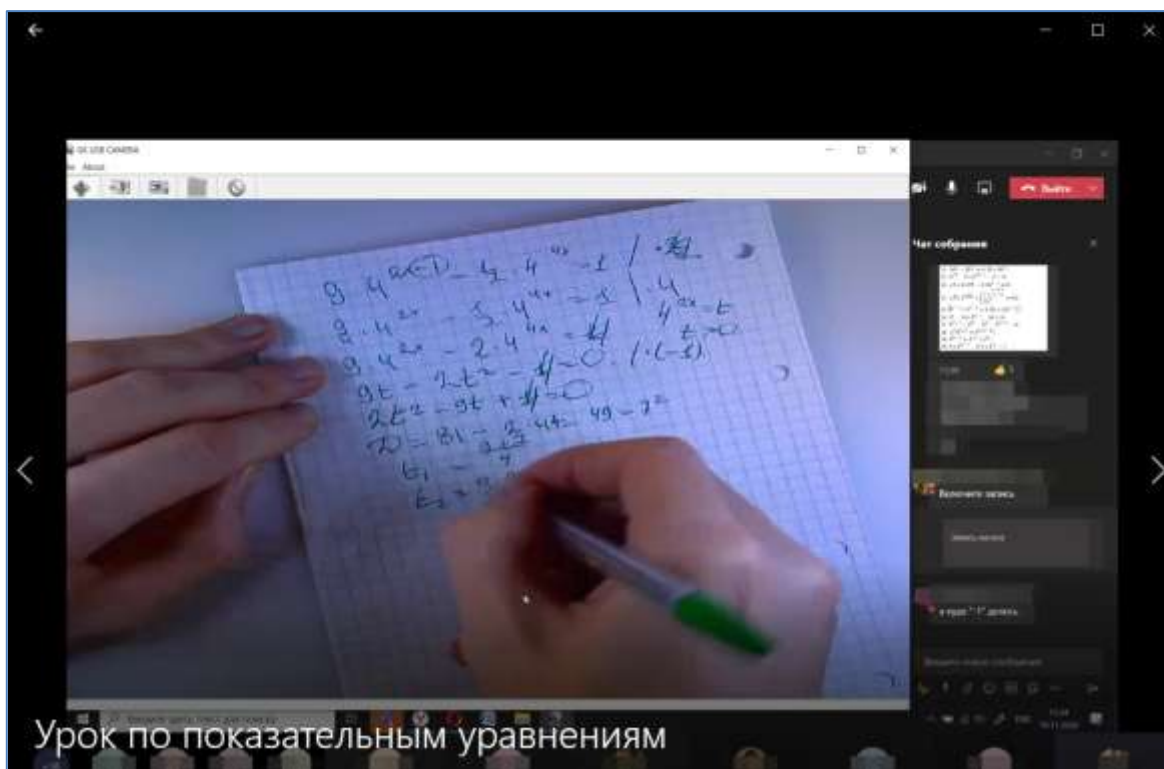

*Рис. 10. Запись онлайн-урока по показательным уравнениям*

5) изучение и решение задач, следует сопровождать совместной работой на холсте онлайн-доски (рис. 11);

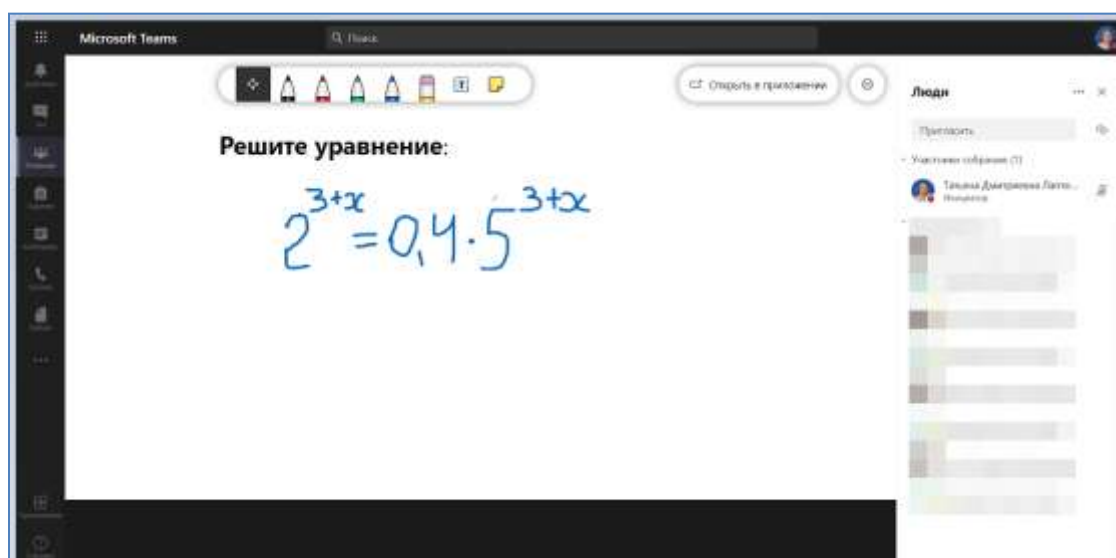

*Рис. 11. Задание на решение показательного уравнения инструментами онлайн-доски*

б) при проведении занятия или консультации в режиме online полезно также пользоваться возможностями записной книжки OneNote, которая позволяет обучающему комментировать выполненные учащимися

задания в режиме реального времени, в том числе при обсуждении решения задач (рис. 12);



Рис. 12. Комментарий преподавателя к работе учащегося в записной книжке

7) для отчетности желательно не забывать скачивать список посещаемости, однако, стоит помнить, что сделать это можно лишь в том случае, если преподаватель находится на онлайн-уроке (рис. 13);

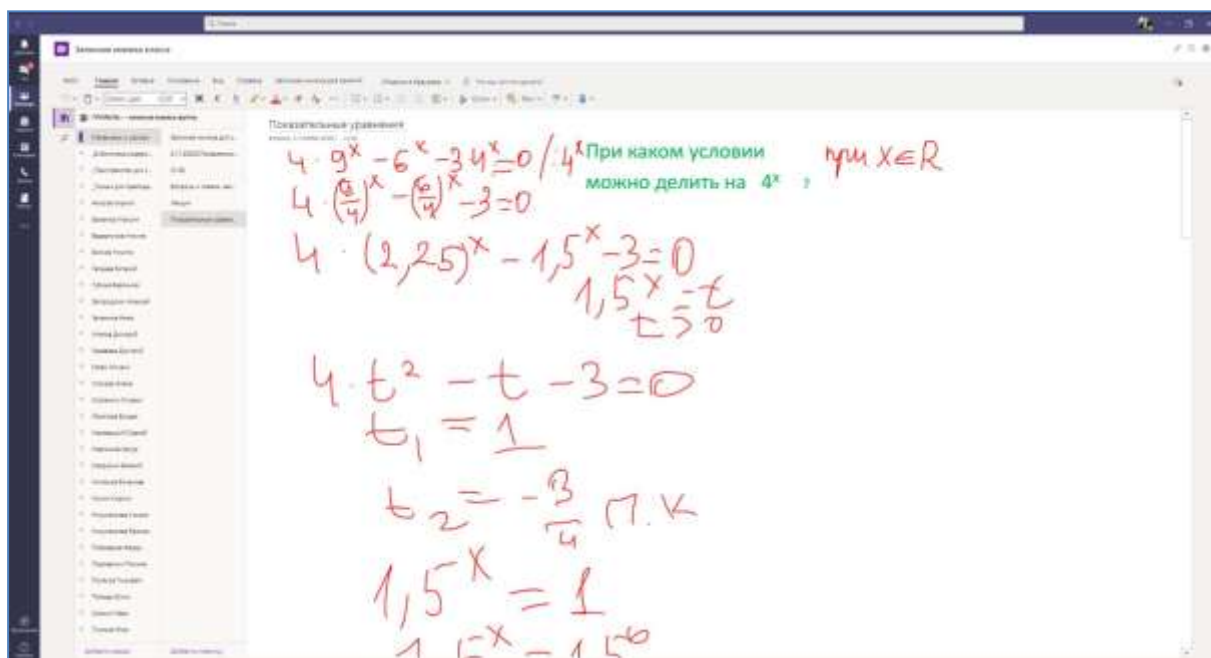

Рис. 13. Опция «Скачать список посещаемости»

Ввиду нестабильной эпидемиологической обстановки в ноябре текущего года указом губернатора Пермского края учащиеся крупных

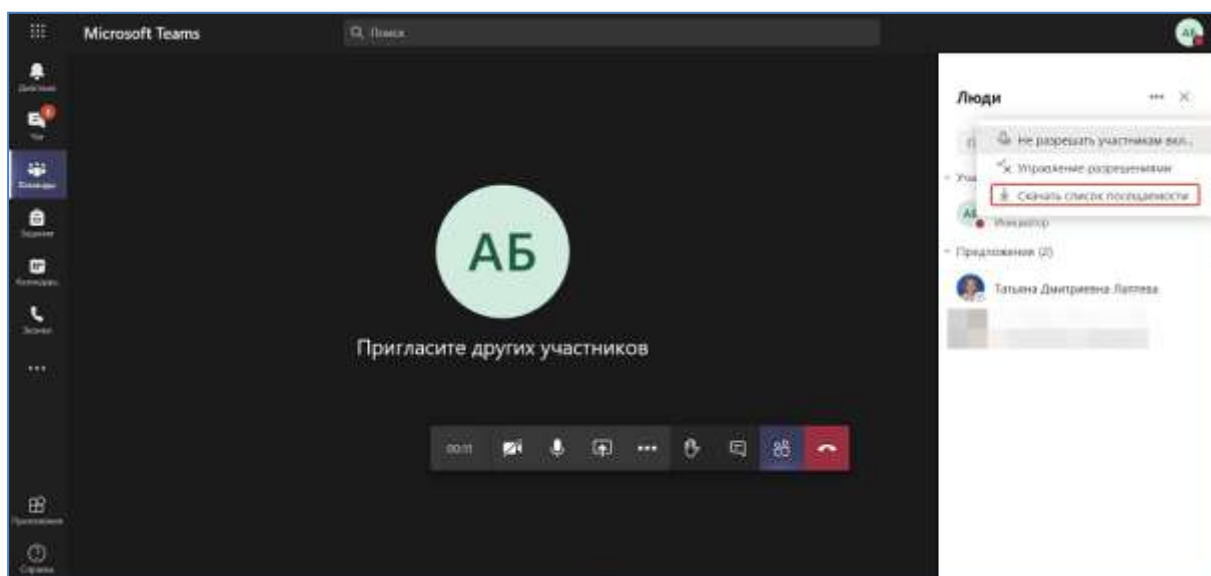

городов субъекта многих образовательных учреждений вновь перешли в формат онлайн-работы. Опыт обучения математике в МАОУ «IT-школа» свидетельствует об эффективности использования платформы Microsoft Teams с учетом её вышеуказанных особенностей. В этой связи авторами было подготовлено учебно-методическое пособие, которое включает характеристику возможностей рассматриваемой платформы, её приложений для проведения занятий и осуществления контроля знаний обучающихся в дистанционном режиме [2].

#### **ЛИТЕРАТУРА:**

1. 10 причин использовать Teams для дистанционного обучения. URL: <https://news.microsoft.com/ru-ru/features/remote-learning/> (дата обращения: 16.11.2020).

2. Организация дистанционной поддержки обучения на платформе MS Teams: учебно-методическое пособие [Электрон. издание] / авт.-сост. А.С. Бабин, Т.Д. Лаптева, А.Ю. Скорнякова, Е.Л. Черемных; Перм. гос. гуманитар.-пед. ун-т – Пермь, 2020.

© Скорнякова А.Ю., Черемных Е.Л., Бабин А.С., Лаптева Т.Д., 2020

#### **УДК 3.07**

*Байназарова Э.М., студент,  
РФ, г. Уфа, ФГБОУ ВО «БГПУ им. М. Акмуллы»  
Дорофеев А.В., д.п.н., канд.физ.-мат. наук,  
РФ, г. Уфа, ФГБОУ ВО «БГПУ им. М. Акмуллы»*

### **ПРИМЕНЕНИЕ ЭЛЕКТРОННО-БИБЛИОТЕЧНЫХ РЕСУРСОВ ДЛЯ ОРГАНИЗАЦИИ ПРОЕКТНОЙ ДЕЯТЕЛЬНОСТИ ОБУЧАЮЩИХСЯ СРЕДНЕЙ ШКОЛЫ В ЦЕНТРАЛЬНОЙ БИБЛИОТЕКЕ КАРМАСКАЛИНСКОГО РАЙОНА**

Важнейшим принципом существования современной библиотеки является доступность электронно-библиотечных ресурсов. Электронными ресурсами в современных библиотеках являются электронные библиотеки, базы открытого доступа статей, электронно-библиотечные системы, научно-изучающие базы, онлайн-сервисы, интернет-проекты. За последние годы во всём мире выросло иное поколение читателей, которым предпочтительны в основном издания в электронном виде. Соперничав с обычными поисковиками и интернет-сайтами, где содержатся информация более сомнительного характера, библиотеки совершенствуют свои электронные каталоги и сайт-странички, а также

обеспечивают пользователей доступом к более качественным электронным ресурсам. Электронные ресурсы отличаются лёгкостью, доступностью применения, особенностью редактирования, пользование данными на расстоянии, недорогой ценой, а в некоторых случаях и бесплатностью. Поэтому такие достоинства электронно-библиотечных ресурсов в части к классическим типографским публикациям выводит их очень нужными в нашем современном обществе и выявляют предпосылки для разработки и расширения электронных библиотек. Нынешний технологический рост очень зацепил разум нашего общества. Это также привело к настоящим изменениям в библиотечной сфере, что способствовало появлению электронных информационных ресурсов, электронных библиотек. В библиотеках начали появляться такие должности, как специалист-библиотекарь по электронным ресурсам, организатор электронных ресурсов.

Основными показателями электронных библиотек, в отношении от традиционных, можно выделить: отсутствие физически-тесного контакта пользователя с публикациями, что позволяет хорошей защиты документов; доступность сразу нескольких пользователей-читателей к документу; особенность быстрого поиска нужного издания; основание электронной библиотеки не рассчитывает рост реальной площади для расположения изданий.

Немаловажную роль в развитии и накоплении электронно-библиотечных ресурсов, их классификации и сохранении играет учреждение библиотеки. Также известно, что в библиотеках активно начинает развиваться организация проектной деятельности с применением электронно-библиотечных ресурсов. В данной статье рассмотрим применение электронно-библиотечных ресурсов для организации проектной деятельности обучающихся средней школы, какими электронно-библиотечными ресурсами можно воспользоваться и как они необходимы в современном обществе.

Тема проектной деятельности в библиотеках были изучены несколькими авторами научных статей, таких как, Михеевой Н.Н., Павличенко И.А., Потеевой Е.А., Вертяковой Э.Ф., Шишкиной Е.Ю., Барановой Н.В. и мн. др. Кроме того, в настоящее время практически невозможно найти публикации на тему организации проектной деятельности обучающихся средней школы с применением электронно-библиотечных ресурсов в центральных районных библиотеках, данная тематика частично только затрагивается, и они имеют совсем другие названия. Поэтому эта тема актуальна для изучения и предлагается рассмотреть в данной статье.

Вследствие, целью статьи будет введение применения электронно-библиотечных ресурсов для организации проектной деятельности

обучающихся средней школы в центральной библиотеке Кармаскалинского района.

Для начала рассмотрим систему образования, где применяются электронные ресурсы. Как известно, современная система образования невозможна без информационных технологий, которые жизненно необходимы процессе образования, что способствуют эффективности и качества обучения. Информационные технологии, легко осваивающиеся современными обучающимися, придают им уверенность в себе, интерес к обучению, предоставляют необходимые условия для самореализации, самовыражения и творчества, обеспечивают достаточный объем различных электронных ресурсов. Важное место в использовании электронных ресурсов в том, чтобы показать процесс образования на новой ступени, которая очень необходима современным обучающимся. Электронные ресурсы могут представить обучающимся очень много информации, чем традиционные ресурсы, но все различного рода информация (текстовая, звуковая, визуальная) будут находиться на одном устройстве в компактном виде. Применение электронных ресурсов в обучении стало необходимой в работе современных учителей, педагогов. Это, в своем роде, как отдельный стиль современного преподавания, а не только как искусственное приложение к урокам. Для примера можно рассмотреть наглядные материалы, которые могут послужить при освоении нового материала, также для закрепления приобретенных знаний при помощи мультимедийных технологий, как интерактивные таблицы, презентация. А при оценивании и контроли можно использовать электронные тесты. Исходя из этого, можно предположить, что современная техника и электронные ресурсы на разных этапах работы могут прийти на помощь.

В последнее время библиотеки являются многофункциональными и культурно-просветительскими центрами, в них довольно хорошо играют роль применения информационно-коммуникационных технологий во внедрении дистанционных услуг для населения. Здесь же, современные эффективные инновационные методы для библиотек может являться проектная деятельность. [2]

Возможно допустить, что инновационная деятельность библиотек тесно связана с проектной деятельностью, которая является средством осуществления разного рода библиотечных инноваций. Проектная деятельность в нынешнее время приобрела такое значение как грантовая деятельность и очень перспективна в работе библиотек. Здесь, имеется ввиду, создание проекта и получение за него определенную сумму денег. [5]

С латинского языка слово «проект» имеет значение «продуманный наперед». Это понимается как планирование, продуманная идея, нацеленные на реализацию в будущем. Из этого можем отметить, что

проект заключается в исследовании, преобразовании имеющегося положения и выстраивание действий, мероприятий по его осуществлению, которые имеют срок времени и действуют на приобретение хорошего результата. [7]

По точке зрения Нимаевой Е.Г., проект понимается как мысленное прогнозирование того, что в результате будет выражено как выполнение какого-то действия. [11] Из работ Шишкина Е.Ю. и Вертякова Э.Ф. выделяются признаки проектной деятельности, которые ориентированы на: получение отмеченного результата, запланированного действия в строгом ограниченном сроке с одновременным наблюдением и исправлением, сравнение с полученным результатом. [11]

Главное можно отметить, что проектная деятельность наиболее различается от понятия планирования тем, что выводит услуги учреждения за бюджетные рамки и дает шанс получать дополнительное финансирование для исполнения какой-либо конкретной деятельности. Самая важная составляющая любого проекта – это анализ и познание системы библиотечного фонда – сбор литературного содержания проектов всегда направлены на полноту произведений, считает возрастные возможности и социальный опыт участвующих и способствует докомплектации фонда нужными изданиями [8].

Проектная деятельность в библиотеках является перспективной в отношении ее предлагаемых услуг и библиотеки приобретают некий имидж, а также новые обороты в работе. Рассматривая работы таких авторов, как Потеева Е.А. и Барановой Н.В. узнали, что управление проектной деятельностью является ведущей частью в модернизации – совокупности разных реализуемых проектов. Проекты в библиотеках ориентированы на их усовершенствование перед информационном обществом и повышении конкуренции [10]. Нужно заметить, что проектная деятельность в библиотеках различаются по своей структуре и тематике. Все здесь определяется тем, какой профиль у библиотеки, местонахождение, потребности ее пользователей. По мнению Ветровой Д. А. проектная деятельность в библиотеках бывает очень разнообразная по своей наполняемости. Здесь же можно заметить, что главным направлением проектирования может быть взаимосвязь с социальными структурами [2].

Тематическая направленность библиотечных проектов связана со структурой и услугами в библиотеке, бывают по краеведению, экономике, социализации личности и т.п. Библиотечные проекты больше взяли направления на определенную группу населения – детям, подросткам, молодежи, пенсионерам, семьям, людям с ограниченными возможностями. Это отмечено в работе Макеевой О.В. Проектов, связанных с работой отдельными профессиональными группами, пока мало замечено. Проекты

по времени бывают краткосрочные и среднесрочные, реализующиеся в течение года или двух [5].

Важно отметить, что проектная деятельность в библиотеках является очень актуальной, так как это влияет на эффективное решение социальных и профессиональных задач. Исходя из мнения Павличенко И.А. выстроенная система проектного управления в библиотеках позволяет направить свои ресурсы на определенные категории читателей. [9] Проектный подход в библиотеках является стимулом работы библиотеки в разных формах раскрытия своих интересов, творческого подхода. При помощи проектной деятельности библиотеки играют большую роль в местном обществе, лучше становится качество оказываемых услуг читателям [7]. Как нам известно, современные информационные технологии позволяют улучшить реализацию библиотечных проектов. Все это можно объяснить тем, что многие библиотеки раскрывают свои работы с помощью различных интернет-ресурсов, таких, как ВКонтакте, Facebook, Инстаграмм и др. Осуществление этих проектов успешно влияют на работу сотрудников библиотеки и повышают уровень их знания в области журналистики или дизайна, а также повышает уровень общения с пользователями и популяризируют информацию о ее работе в информационной среде [1].

Как отмечается в работе Аксеновой Г., активная проектная деятельность подталкивает библиотеки непрерывно состоять в творческом поиске, улучшать социальные отношения, порождать новые замыслы, содействовать с обществом, для наращивания положительного имиджа библиотеки, книги и информации в обществе [1].

С точки зрения Деревенцовой С.И., проектирование дает достичь повышения уровня коммуникабельности, по-другому, расширения круга конструктивного и целеустремленного общения, обоснованного однотипностью деятельности [3].

Роль проектной деятельности библиотек, заключенная в широком круге возможностей для библиотек, может не только качественно улучшить свою работу, но и вывести эту библиотеку на качественно новый уровень.

Применение электронно-библиотечных ресурсов для организации проектной деятельности становится неотъемлемой частью в работе библиотек. Существуют такие электронно-библиотечные ресурсы в свободном доступе, как: электронные библиотеки (КиберЛенинка, Публичная Интернет-библиотека, Философская библиотека средневековья, Библиотека электронных ресурсов Исторического факультета МГУ им. Ломоносова, Открытая Русская Электронная Библиотека РГБ, Библиотека Максима Машкова, Электронная библиотека современных литературных журналов России, Библиотека «Артефакт», Электронная юридическая библиотека «КОДЕКС», Русская виртуальная библиотека,

Научная Фундаментальная электронная библиотека, Научная электронная библиотека), энциклопедии и справочники интернета (Глоссарий, Рубрикон, Словари на сервере Российской информационной сети, Мир энциклопедий, Тезаурус Роже, Универсальная Энциклопедия Кирилла и Мефодия, Энциклопедии и справочники на сервере РНБ, Энциклопедический словарь «Народы и религии мира», Энциклопедия «Кругосвет», Словари и энциклопедии on-line и др.), каталоги зарубежных и российских библиотек (Библиотека Конгресса США, Национальная библиотека Франции, Британская библиотека, Российская национальная библиотека, Сводный каталог библиотек Швеции, Библиотека Фонда Фридриха Эберта, Российская Государственная Библиотека, Государственная публичная научно-техническая библиотека, Библиотека по естественным наукам РАН и др.), журналы (Физико-технический институт им. А.Ф. Иоффе). Самыми известными электронными ресурсами, используемые в библиотеках являются: президентская библиотека имени Б.Н.Ельцина, Library.ru, справочная правовая система «КонсультантПлюс», ГАРАНТ, ЛитРес, Университетская библиотека онлайн, ЭБС «Лань», Библиошкола. Каждый из этих электронно-библиотечных ресурсов уникален по-своему – что-то из области экономики, что-то из области истории, философии, права или литературы и т.п.

Электронные ресурсы особенно стали актуальными в настоящее время для дистанционного образования. Многие обучающиеся (и школ, и колледжей, и вузов), в связи с пандемией коронавируса, интенсивно начали пользоваться электронно-библиотечными ресурсами, что активно помогает при обучении. Таким образом, можно утвердить, что применение электронно-библиотечных ресурсов играет немаловажную роль и в образовании обучающихся средней школы.

Электронно-библиотечные ресурсы могут рассматриваться в качестве важнейшего средства обеспечения толерантности в современном обществе, содействуя демократизации, социальной адаптации и социальной активности, образованности, конкурентоспособности, полноправности человека. Использование электронно-библиотечных ресурсов при организации массовой работы в библиотеке позволяет не только обеспечить на качественно новом уровне информационное сопровождение подготовки массовых мероприятий, но и создать условия для проведения мероприятий в режиме удалённого доступа. Для этого библиотечным работником могут использоваться электронные коллекции сценариев мероприятий, электронные каталоги, электронные библиотеки, тематические базы данных, сайты библиотек, порталы. Непосредственное проведение мероприятий может сопровождаться электронными выставками, виртуальными экскурсиями, электронными альбомами, электронными плакатами.

Одним из важнейших направлений деятельности современных библиотек является проектная деятельность. Кроме того, библиотеки активно участвуют в различных научных мероприятиях, проводят собственные исследования. Это требует соответствующего информационного сопровождения. Для обеспечения эффективности выполнения исследовательской и проектной работы в библиотеке могут создаваться и использоваться такие электронные ресурсы, как электронные коллекции проектных разработок, результатов исследований и т. п.; служебные базы данных («Отчёты о НИР», «Публикации сотрудников», «Нормативно-справочная информация», «Проекты библиотеки» и т. и.). Организация и проведение научных мероприятий предполагает подготовку электронных изданий (тематических сборников, сборников материалов конференций, семинаров и т. и.). Действенным инструментом, обеспечивающим информирование о проводимых научных мероприятиях, обсуждение и распространение результатов научной и проектной деятельности библиотек, взаимодействие её участников, являются сайты библиотек, порталы. Таким образом, реализация практически всех процессов библиотечного производства требует использования комплекса как заимствованных, так и самостоятельно генерируемых библиотекой электронно-библиотечных ресурсов.

Центральная библиотека Кармаскалинского района успешно ведет работу в местном сообществе и является культурным приоритетом в разных областях. Главным приоритетом в работе этой библиотеки является раскрытие своих книжных фондов при помощи разных мероприятий, акций, выставок. Большую роль здесь играет и печатная продукция самой библиотеки – это буклеты, памятки, книжки-методички и др. Как и другие известные библиотеки, центральная библиотека Кармаскалинского района активно осваивает интернет-пространство: используют в своей работе разные социальные сети, интернет-программы для ведения различных форм мероприятий. Центральная библиотека в районе является культурной взаимосвязью общественной жизни с социокультурной инфраструктурой. Она активно сотрудничает с общественными организациями района: редакцией газеты «Кармаскалинская Новь», с районным женским советом, молодежным центром, местным телевидением «Кармаскалы ТВ», районным дворцом культуры, сельскими клубами централизованной клубной системы, со школами. В жизни администрации района центральная библиотека Кармаскалинского района играет большую роль, так как оказывает большую информационную поддержку из разной сферы деятельности. Это увеличивает потенциал библиотеки в повышении престижа и популяризации ее работы.

В центральной библиотеке Кармаскалинского района используются такие электронно-библиотечные ресурсы, как справочно-правовая система «КонсультантПлюс», Библиошкола, удаленный электронный читальный

зал президентской библиотеки имени Б.Н.Ельцина, электронный каталог, национальная электронная библиотека. На базе библиотеки существует центр общественного доступа «Электронное образование Республики Башкортостан», где читатели могут получить помощь в вопросах компьютерной грамотности. Активно ведется сайт-страничка ЦБС, где центральная библиотека показывает свою активную деятельность. Все электронно-библиотечные ресурсы хорошо применяются обучающимися средних школ.

Центральная библиотека на протяжении нескольких лет осуществляет различные проекты для разных групп населения, и библиотекари даже выигрывали гранты. Были выиграны гранты и реализованы проекты: виртуальная экскурсия «Литературная карта района» от министерства культуры, театр книги «Золотой ключик в мир книги» также от министерства культуры, театральная студия «Библиоша», проект «Тактильная книга». Также были реализованы такие проекты, как «Интеротека» создание медиаканала, «Язык – сокровище народа», «Я рядом» к проблеме бездомных животных, «ПоЧитатель». Сотрудники библиотеки активно принимают участие в различных форумах, семинарах и постоянно работают над повышением своей квалификации. Среди этих проектов были и такие, где участвовали обучающиеся средних школ и были использованы электронно-библиотечные ресурсы.

В заключение можно говорить, что в центральной библиотеке Кармаскалинского района можно активно применять электронно-библиотечные ресурсы для организации проектной деятельности обучающихся средней школы. Сотрудники библиотеки работают над усовершенствованием библиотеки для популяризации ее на высоком уровне.

#### **ЛИТЕРАТУРА**

1. Аксенова Г. Развитие программной и проектной деятельности библиотек как фактор успешного библиотечного менеджмента // URL: <http://lib-lg.com/index.php/resursy-biblioteki/nashipublikatsii/publikatsii-spetsialistov/367-razvitie-programmnoj-i-proektnoj-deyatelnosti-biblioteki-kakfaktor-uspeshnogo-bibliotechnogo-menedzhmenta>
2. Ветрова Д.А. Проектная деятельность библиотек как средство культурнопросветительной работы с детьми и подростками // В сборнике: Наука и инновации в современных условиях. Сборник статей международной научно-практической конференции в 4 частях. – 2017. – С.107-109.
3. Деревенцова С.И. Сущность понятия проектной деятельности // Приоритетные научные направления от теории к практике. – 2013. - № 7. – С. 32-35.
4. Збаровская Н. Проектная деятельность библиотек / Н.Збаровская // Библиотека. – 2005. – № 4. – С. 79 – 82. – (Кадры).



5. Макеева О.В. Проектная деятельность общедоступных (публичных) библиотек; развитие традиционных направлений новыми новыми средствами (Сибирский федеральный округ). // Труды ГПНТБ СО РАН. – 2015. – С. 449-454.
6. МАУК Кармаскалинская ЦБС [Электронный ресурс]. – Режим доступа: <http://karmcsbs.ru/>, свободный. - Загл. с титул. экрана. - Яз. рус.
7. Михеева Н.Н. Библиотечный проект как форма реализации творческих идей // В сборнике: Информационно-библиотечные сервисы для науки и образования материалы научно-практической конференции. – 2017. – С. 35-40.
8. Моргунова Е.В. Проектная деятельность Тульской областной детской библиотеки (на примере литературного проекта «Культурный перекресток сказок») // В сборнике: Орловский государственный институт культуры как фундаментальный центр сохранения и развития отечественной культуры материалы международной научно-практической конференции. – 2017. – С.330-333.
9. Павличенко И.А. Проектная деятельность муниципальных библиотек как инструмент формирования научной грамотности подростков // Молодежный вестник Санкт-Петербургского государственного института культуры. – 2017. - № 2 (8). – С.164-166.
10. Потеева Е.А., Баранова Н.В. Документационное обеспечение проектной деятельности в публичных библиотеках: хранение в электронном виде // В сборнике: Культурная жизнь Юга России: Социальная память. Актуализация. Модернизация Материалы II Международной научно-практической конференции. Редакторы С.С. Заенгин, Н.Г. Денисов, Р.З. Близняк и др. – 2017. – С.259-263.
11. Шишкин Е.Ю., Вертякова Э.Ф. Сущность понятия «проектная деятельность» и ее особенности // Новая наука: Проблемы и перспективы. – 2016. - №6 -2 (85). – С. 123-127

© Байназарова Э.М., Дорофеев А.В., 2020

Борлыкова Г.Д., учитель  
РФ, Республика Калмыкия,  
МКОУ «Цаган-Нурская СОШ имени Н.М. Санджирова»

## ИСПОЛЬЗОВАНИЕ ДЕФОРМИРОВАННЫХ УПРАЖНЕНИЙ НА УРОКАХ ФИЗИКИ В УСЛОВИЯХ ДИСТАНЦИОННОГО ОБУЧЕНИЯ

С период апреля по май 2020 г. школы Республики перешли на дистанционное обучение. Борлыковой Г.Д. были протестированы несколько образовательных платформ для обучения в онлайн режиме. В итоге были выбраны популярные образовательные платформы: Якласс, Яндекс учебник (эффективен для обучающихся НОО и 5 класса, но не имеет учебный материал для 6-11 классов ) и Учи.ру. С помощью приложений Viber, ZOOM и Discord производилась обратная связь (обмен личными сообщениями, видеоурок или конференцсвязь) с обучающимися.

Диаграмма 1. Сравнение количество обучающихся по классам (онлайн и офлайн режимы обучения)/

Диаграмма 1

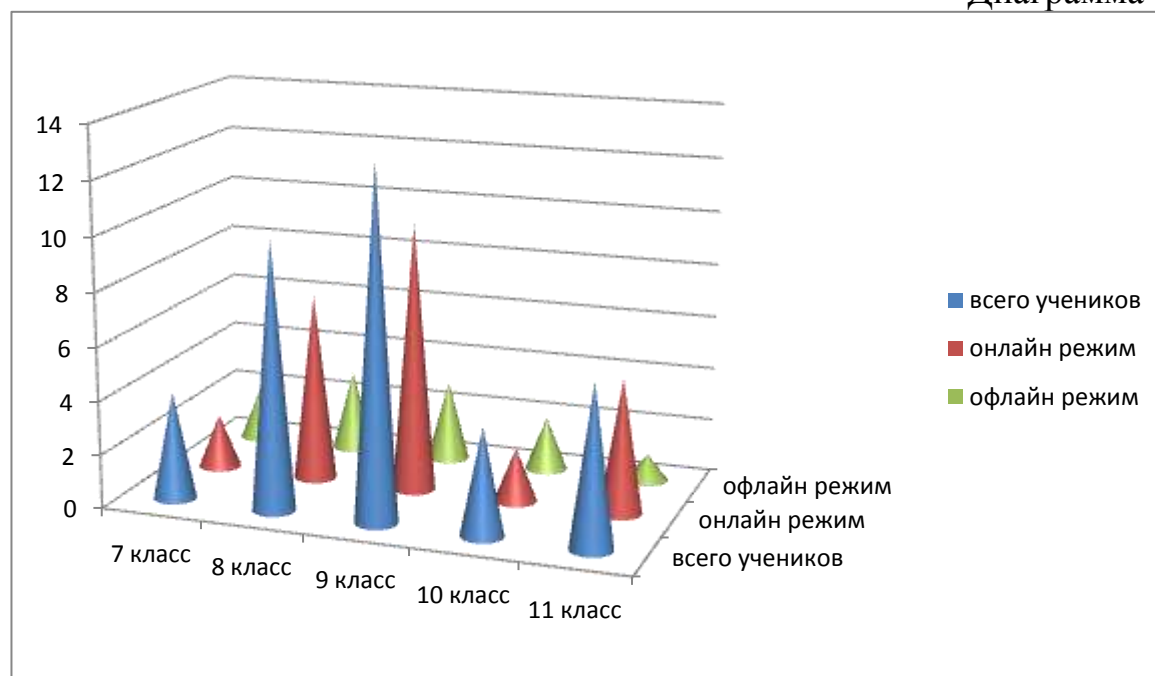

По данным диаграммы известно, что от 23 до 50 % обучающихся занимались в офлайн режиме (т.е. не выходили на связь по расписанию звонков, а присылали д/з (записи) в течение дня).

Вывод: слабая техническая поддержка, отсутствие личного телефона или планшета.

При обучении в онлайн режиме необходимо учитывать проблемы, возникающие на пути образовательного процесса:

- Отсутствие хорошей технической поддержки (наличие гаджетов, бесперебойного интернета и прочее)
- Сокращение продолжительности урока (до 30 мин)
- Разное

Педагогу необходимо создать условия для своей работы. Провести мониторинг тех или иных способов обратной связи с обучающимися. Разработать план урока, выбрать методы обучения в условиях дистанционного обучения.

В своей практике учителя физики Борлыкова Г.Д. применяет технологию укрепления дидактических единиц академика РАО Эрдниева П.М. (как при очном, так дистанционном обучении). УДЕ представляет собой систему крупноблочного построения программного материала, согласно которому, рассматривая взаимосвязи и взаимопереходы, следует выделить крупными блоками целостные группы родственных единиц этого содержания. При этом, укрупненная единица определяется не объемом выдаваемой информации, а именно, наличием связей – взаимно обратными мыслительными операциями, комплексами взаимно обратных, аналогичных, деформированных, трансформированных и т.д. задач. Весь теоретический материал делится на логически завершённые единицы и изучается не по отдельным параграфам, а целиком: сначала – понятие, затем закономерности между ними и их практическое применение. При этом основной материал повторяется на каждом уроке, что способствует его лучшему запоминанию. В конце каждого блока проводится обобщающий урок. Основная цель таких уроков – это установление связей между отдельными понятиями, явлениями, законами, теориями. Причем обобщение фундаментальных знаний можно осуществлять на разных уровнях, разными способами. Здесь очень эффективными бывают опорные конспекты [2].

Основные элементы технологии УДЕ:

1. Совместное и одновременное изучение родственных разделов, одновременное изучение аналогичных или противоположных понятий;
2. Взаимнообратные задания (прямые и обратные задания);
3. Матричные задания (использование матриц при объяснении или закреплении материала);

4. Представление информации в образно-наглядной форме (рисуночная, графическая, табличная);
5. Блочная подача материала;
6. Работа на уроке по единому тексту;
7. Интегрированные знания (интегрированные уроки);
8. Восстановление деформированных упражнений (метод пустых клеток).[1]

На уроках физики педагог использую деформированные упражнения следующего вида:

**Упражнение 1.** Заполнить матрицы и решить «обратные» задачи.[1]

А)

R, Ом	L, м	S, мм <sup>2</sup>	$\rho$ , Ом*мм <sup>2</sup> /м
0,85		1	0,017
	100	1	0,017
0,85	100	1	

Б)

I, А	U, В	R, Ом
1,6	0,8	
1,6		0,5
	0,8	0,5

**Упражнение 2.** Восстановить деформированный текст.

Первый закон \_\_\_\_\_. Если на тело не действуют силы или их действие \_\_\_\_\_, то данное тело находится в состоянии покоя или равномерного прямолинейного движения.

Свойство тел сохранять свою скорость при отсутствии действия на него других тел называется \_\_\_\_\_. Масса тела – количественная мера его инертности. В СИ она измеряется в \_\_\_\_\_.

Системы отсчета, в которых выполняется \_\_\_\_\_ закон Ньютона, называются инерциальными. Системы отсчета, движущиеся относительно инерциальных с \_\_\_\_\_, называются неинерциальными.

Сила – количественная мера взаимодействия \_\_\_\_\_. Сила – векторная величина и измеряется в ньютонах (Н). Сила, которая производит на тело такое же действие, как несколько одновременно действующих \_\_\_\_\_, называется \_\_\_\_\_ этих сил.

Ответ: (Ньютона, скомпенсировано, инерцией, килограммах, первый, ускорением, тел, сил, равнодействующей ).

**Упражнение 3.** Решить задачи, используя данные из матрицы (перевести значение единиц измерения массы в «СИ» ):

	$m_1 = 400$ г.	$m_2 = 50$ г.	$m_3 = 120$ г.
q, Дж/кг	$Q_1 = m_1$ <input type="checkbox"/>	$Q_2 = m_2$ <input type="checkbox"/>	$Q_3 = m_3$ <input type="checkbox"/>

(бензин)			
$\lambda$ , Дж/кг (алюминий)	$Q_1 = m_1$ <input type="checkbox"/>	$Q_2 = m_2$ <input type="checkbox"/>	$Q_3 = m_3$ <input type="checkbox"/>
$L$ , Дж/кг (спирт)	$Q_1 = m_1$ <input type="checkbox"/>	$Q_2 = m_2$ <input type="checkbox"/>	$Q_3 = m_3$ <input type="checkbox"/>

**Упражнение 4.** Используя «правило треугольника» решить задачи (при решении задач учитывать «СИ»)

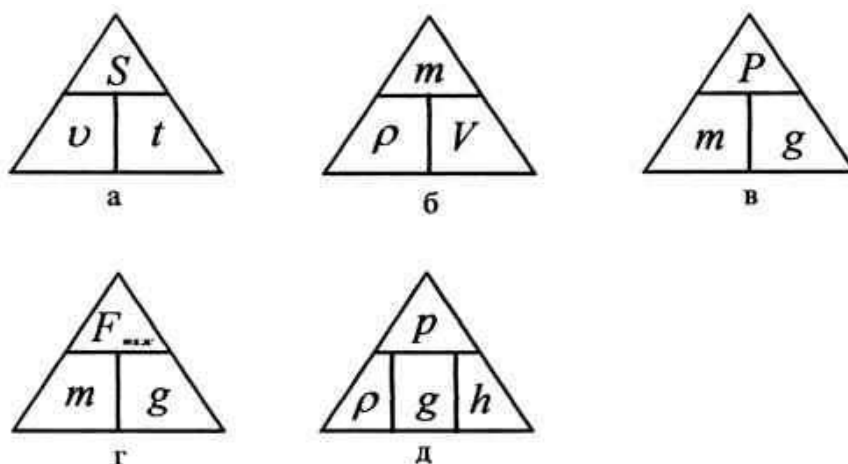

- а) Легковая машина проехала расстояние в 160 км за два часа. С какой скоростью двигалась машина?
- б) Какова масса меди объемом  $0,006 \text{ м}^3$  ?
- в) Определить вес тела массой 40 г, которое находится в состоянии покоя на столе
- г) Определить силу тяжести, действующую на парашютиста массой 85 кг
- д) В цилиндрический сосуд налили керосин. Высота столба жидкости равна 12 см. Определить давление, действующее на дно сосуда.

Данные упражнения лишь небольшая часть наработок учителя физики и математики Борлыковой Г.Д. Восстановление деформированных упражнений или использование метода пустых клеток являются информативно более ёмкими, чем прямые задачи или упражнения. Деформированные упражнения можно применять при подачи нового материала, а так же при закреплении тем общего раздела.

Деформированные упражнения можно использовать при подготовке к ОГЭ и ЕГЭ по предмету физика, как повторительно-обобщающий материал. Например, при разборе заданий следующих разделов физики:

- Механика
- Молекулярная физика
- Электродинамика

- Оптика
- Ядерная физика
- Квантовая физика

Задача из каталога заданий «Решу ОГЭ» по предмету «Физика» [4]

Ученик провёл эксперимент по изучению силы упругости, возникающей при подвешивании грузов разной массы к резиновым шнурам разной длины и толщины.

Результаты экспериментальных прямых измерений массы груза  $m$ , диаметра поперечного сечения шнура  $d$ , его первоначальной длины  $l_0$  и удлинения  $(l - l_0)$ , а также косвенные измерения коэффициента жёсткости  $k$  представлены в таблице:

№ опыта	$m$ , кг	$d$ , мм	$l_0$ , см	$(l - l_0)$ , см	$k$ , Н/м
1	0,5	3	50	5,0	100
2	0,5	5	100	3,6	140
3	0,5	3	100	10,0	50
4	1,0	3	50	10,0	100

Выберите из предложенного перечня два утверждения, которые соответствуют результатам проведённых экспериментальных измерений. Укажите их номера.

- 1) При увеличении длины шнура его жёсткость увеличивается.
- 2) При увеличении толщины шнура его жёсткость увеличивается.
- 3) Удлинение шнура не зависит от его первоначальной длины.
- 4) Жёсткость шнура не зависит от массы подвешиваемого груза.
- 5) Удлинение шнура зависит от упругих свойств материала, из которого изготовлен исследуемый образец.

Решение.

Рассмотрим все предложенные утверждения и выберем верные.

1) При увеличении длины шнура его жесткость увеличивается. Для изучения зависимости жесткости от длины шнура необходимо выбрать те опыты, в которых все прочие начальные параметры (масса груза и диаметр поперечного сечения шнура), кроме длины шнура, одинаковы. Далее необходимо сравнить полученные значения жесткости в данных опытах. Для этого подходят опыты с номерами 1 и 3. Из таблицы мы видим, что при увеличении длины шнура, жесткость уменьшилась. Утверждение не соответствует результатам измерений.

2) При увеличении толщины шнура его жёсткость увеличивается. Для изучения зависимости жесткости от толщины шнура необходимо выбрать

те опыты, в которых все прочие начальные параметры (масса груза и длина шнура), кроме толщины шнура, одинаковы. Далее необходимо сравнить полученные значения жесткости в данных опытах. Для этого подходят опыты с номерами 2 и 3. Из таблицы мы видим, что при увеличении толщины шнура, жесткость увеличилась. Следовательно, утверждение соответствует результатам измерений.

3) Удлинение шнура не зависит от его первоначальной длины. Необходимо рассмотреть опыты с одинаковой массой груза, одинаковой толщиной шнура, но разной длиной шнура (опыты 1 и 3). Мы видим, что удлинение изменилось при изменении первоначальной длины шнура. Утверждение не соответствует результатам измерений.

4) Жёсткость шнура не зависит от массы подвешиваемого груза. Необходимо рассмотреть опыты, отличающиеся только массой груза при одинаковых длине и толщине шнура (опыты 1 и 4). Значение жесткости, полученное в этих опытах одинаково, следовательно, жесткость шнура не зависит от массы груза. Утверждение соответствует результатам измерений.

5) Удлинение шнура зависит от упругих свойств материала, из которого изготовлен исследуемый образец. Данное утверждение невозможно проверить результатами данных измерений, так как для его проверки необходимо было бы провести опыт с двумя шнурами из разного материала, но одинаковой длиной, толщиной и массой подвешиваемого груза. Такой пары опытов в приведенных нет. Поэтому данное утверждение не соответствует результатам измерений.

Ответ: 24.

Технология УДЕ развивает логическое мышление, помогает безошибочно вычленять главное. Упражнения на основе технологии УДЕ способствуют воспитанию личности не с энциклопедически развитой памятью, а с гибким умом и творческими способностями. У выпускника современной школы должны быть сформированы готовность и способность творчески мыслить, находить нестандартные решения, в целом быть конкурентоспособным. Технология укрепления дидактических единиц академика РАО Эрдниева П.М. является именно такой технологией, которая соответствует требованиям формирования выпускника современной школы.

#### ЛИТЕРАТУРА

1. [http://www.kripkro.ru/images/news/UDE/sbornik\\_YDE.pdf](http://www.kripkro.ru/images/news/UDE/sbornik_YDE.pdf) стр 38-41 «Применение технологии УДЕ на уроках физики» Борлыкова Г.Д.
2. <https://studfile.net/preview/5113703/page:6/>
3. <http://www.fizika.ru/fakultat/index.php?theme=01&id=1275>
4. [https://phys-oge.sdangia.ru/test?filter=all&category\\_id=22](https://phys-oge.sdangia.ru/test?filter=all&category_id=22)
5. Эрдниева П.М. «Укрепление дидактических единиц как технология обучения»

6. Генденштейн Л.Э. учебник по предмету «Физика» 7 – 11 класс, ч. 1.
7. Генденштейн Л.Э. задачник у учебнику по предмету «Физика» 7 – 11 класс, часть 2.

© Борлыкова Г.Д., 2020

УДК 373.5

Букатов В. М., доктор пед. наук, профессор  
РФ, г.Москва, ФГОУ ВО МПСУ и МГУ,  
Фрига С. В.  
Чешская Республика, г. Прага,

## О ПЕРВОМ ОПЫТЕ ОНЛАЙН ТРАНСФОРМАЦИИ СОЦИО- ИГРОВОЙ «РЕЖИССУРЫ УРОКА» И СЕЛЬСКИХ ПЕРСПЕКТИВАХ ЕГО РАЗВИТИЯ

На V Международном конкурсе «Университетская книга – 2010» пособие для учителя «Режиссура урока» (В.М. Букатов, А.П. Ершова, [7, с.3]) было удостоено диплома «Лучшее учебное издание по педагогическим наукам». В Московском психолого-социальном институте на основе материалов этого издания в нескольких сельских и городских общеобразовательных школах были созданы экспериментальные площадки [см. 9] в рамках исследовательского проекта: «Развитие интерактивных технологий обучения в городских и сельских образовательных учреждениях» (научн. рук. В.М. Букатов).

За три года осуществления этого проекта (2012-2014) была очередной раз подтверждена результативность и востребованность социо-игровых приёмов обучения, в которых актуальнейшие для современного школьного образования требования *интерактивности* и *субъектности учебной деятельности* обеспечивались приёмами, заимствованными как из багажа традиционных крестьянских игр [2, с.74], так и из арсенала театральной педагогики [7, с.207]. Если на каком-нибудь уроке учитель начинал использовать какую-нибудь традиционную игру – «фанты», «зеркало», «колечко, выйди на крылечко», «испорченный телефон» или «да и нет не говорите», – то возникала учебная ситуация, которая, явно будучи новаторской, в тоже время оставалась для обучаемых весьма узнаваемой, созвучной народному укладу, «родной», а потому и близкой сердцу [3, с. 167-171]. То есть *традиционной* в самом высоком смысле. Наша экспериментально-образовательная деятельность доказывает, что в условиях поголовной компьютеризации и бешеной быстротечности XXI века учителям для продвижения в их методических поисках необходимо своевременно вспоминать и уметь опираться на особенности своего



собственного «далёкого детства», припоминать и ежедневно реализовывать на своих уроках непреходящую мудрость народных и игровых приёмов обучения и воспитания [2, с.75].

С появлением пандемических угроз, образование в современных школах – и городских и сельских – то и дело вынуждено переводится в режим дистанционно-*онлайн* обучения. В то же время не только материального обеспечения, но и методической базы (включая перечень гигиенических норм) для подобного перевода в отечественной педагогике ещё не существует. Учителям и методистам приходится на свой страх и риск искать, импровизировать, изобретать. И им нужна помощь, чтобы их онлайн работа не была досадным повторением одних и тех же ошибок, привычно допускаемых многими учителями на контактных уроках. Чтобы утомительность «учительского диктата», царящего на рядовых школьных уроках не повторялась ещё более утомительным монотонном «говорящей головы» на *онлайн занятиях*.

В рамках современного методического исследования с мая 2020 была организована экспериментально-практическая работа по переводу отдельных приёмов и технологических цепочек социо-игровой «режиссуры урока» (7, с. 306-339; 5, с. 12-32; 8) из режима контактного образования в режим дистанционного образования *онлайн*. В рамках этого трудоемкого и масштабного исследования было организовано пристально-детальное и практико-ориентированное изучение компьютерных программ и образовательного потенциала социальных сетей [6, с. 60-62]. И на основе этого, апробация новых решений, интерпретаций и трансформаций в осуществлении ранее испытанных «хитов» социо-игровой практики образования: «Видимо-невидимо», «Медленное чтение», «Шапка вопросов», учебный модуль «Взаимодействие токов» (Физика, 10 кл) и «Электролиз» (Химия, 10 кл).

Рис.1. *Руководство по конструированию драмогерменевтических процедур*  
(таблица-бабочка социо-игрового стиля обучения)

*Автор-составитель В.М.Букатов*

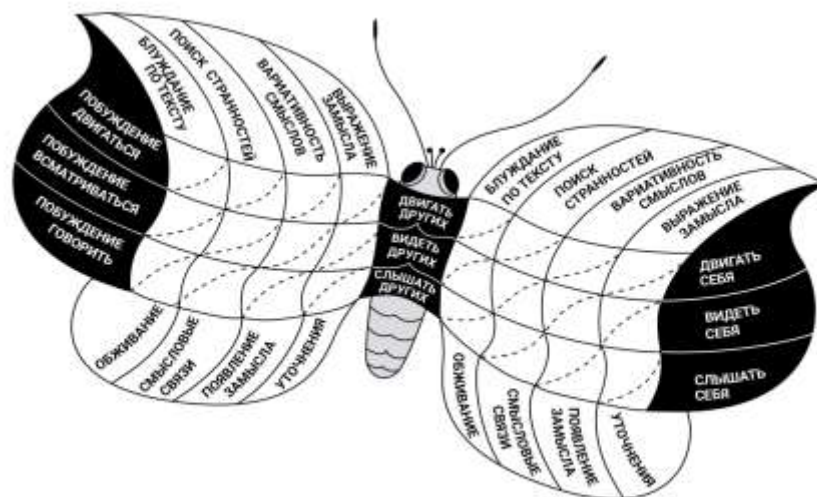

Особо подчеркнём, что поиски разнообразных решений, связанных с решением методической проблемы – чем и как можно заменять учительские лекции на повседневных уроках – были нами начаты в рамках социо-игровой педагогики более двадцати лет назад, что освещалось и в научно-исследовательской литературе [1, с. 60], и в педагогической публицистике. Например, в популярных выпусках рубрики «Режиссура урока» и «Я иду с урока» (В.М. Букатов, М.В. Ганькина) в газете «Первое сентября» (1998-2005) и в брошюрах «Библиотечки "Первого сентября"» (2002-2007). Наиболее существенные находки были аккумулированы в особой таблице-бабочке, связанной с конструированием драмо-герменевтических процедур для обучения школьников в условиях класса (4, с. 199; 1, с. 58-59).

Основная задача этой таблицы – обеспечить учителей системой наглядных подсказок: какие именно из известных методических социо-игровых приёмов имеет смысл организовывать им на своих ближайших уроках. Обратим особое внимание – системой подсказок, а не очередной методичкой-инструкцией, предписывающей учителям выполнение одних и тех же технологических шагов вне зависимости от великого разнообразия живых, конкретных ситуаций, которые то и дело возникают на любом из школьных уроков.

С мая 2020 нами уже ведётся интенсивная работа по трансформации накопленного методического опыта, рекомендаций и деловых подсказок к условиям онлайн обучения. Что позволило в октябре-ноябре осуществить курс «Режиссура онлайн урока» на кафедре Педагогического образования МГУ им. Ломоносова. Где помимо отдельных приёмов «Режиссуры онлайн урока» были успешно апробированы модульные технологические цепочки: «Интерактивные способы проверки домашнего задания» (Химия, Физика, Общая биология), «Проверка домашнего задания и Социальные сети» (Педагогическая психология), «Медленное чтение» (Русский язык,

Литература, Начальная школа), «Шапка вопросов» (Педагогика, Психология, Методика), учебный модуль «Взаимодействие токов» (Физика, 10 кл), «Организация командных реконструкций деформированного текста (Физика, Литература) . Следующий этап (скорее всего более трудоёмкий и кропотливый по сравнению с первым): апробация, пополнение и(или) трансформация *онлайн* наработок в сельских условиях.

#### ЛИТЕРАТУРА

1. Букатов В.М. Драмогерменевтика: основные положения «режиссуры урока» // В сб.: А.С. Пушкин и российское историко-культурное сознание. – Самара: Российское психологическое общество, Самарский государственный университет, 1999. – С. 57-60.
2. Букатов В.М. Интерактивные технологии обучения: появление, характеристики, признаки и функции // Новое в психолого-педагогических исследованиях. 2014. № 4 (36). С. 73-80.
3. Букатов В.М. Организация интерактивной работы по конструированию вариативности игровых приемов обучения со студентами, аспирантами и учителями // Инновационные технологии в образовательном процессе высшей школы: психолого-педагогические аспекты : коллективная монография / ред.- сост.: Е.Л. Афанасенкова, Р.А. Кутбиддинова. – Южно-Сахалинск : СахГУ, 2018.– С. 155-173.
4. Букатов В.М. О таблице-бабочке социо-игрового стиля обучения и драмогерменевтической повседневности. // Нескучные уроки: обстоятельное изложение социо-игровых технологий обучения школьников : пособие для учителей физики, математики, географии, биологии и химии / Букатов В.М., Ершова А.П. – Санкт-Петербург, 2013. – С.198-241. [Электронный ресурс]. URL: [http://www.openlesson.ru/?page\\_id=211](http://www.openlesson.ru/?page_id=211) (Дата обращения: 15.11.2020).
5. Букатов В.М. Традиционная крестьянская культура в жизни современных детей: метод. пособие / Рос. акад. образования, Ин-т соц-пед. проблем сел. шк., Ком. по нар. образованию администрации Талдомского р-на Московской обл., Комплекс. программа РАО «Систем. модернизация образования как фактор соц. развития села».– Москва, 2005. – 81 с.: ил.
6. Букатов В.М., Фрига С.В. Слагаемые современного подхода к повышению уровня педагогической компетентности среди пользователей социальных сетей // Общее и особенное в культурах и традициях народов: материалы Международной научно-практической конференции РАО.– М.: МПСУ, 2017. – С.55-62.
7. Ершова А.П., Букатов В.М. Режиссура урока, общения и поведения учителя: пособие для учителя. – 4-е издание, переработ. и дополненное. – М., 2010. – 344 с.: ил.
8. Работа в малокомплектных классах / Букатов В.М. [Отчёты учителей-экспериментаторов сельских малокомплектных школ с методическими

комментариями В.М.Букатова] // Начальная школа плюс До и После. – 2006. – №№ 4,9,11.

9. Экспериментальные площадки НОУ ВПО «Московский психолого-социальный университет» [2012г.–2013г.–2014г. Научн. рук.: В.М.Букатов]. [Электронный ресурс]. URL: <http://www.openlesson.ru/?p=16619> (Дата обращения: 15.11.2020).

© Букатов В. М., Фрига С. В., 2020

**УДК 376.73**

*Гадеева Э. Д., учитель-логопед  
РФ, г. Уфа, МБОУ «Лицей №123»*

## **ПРИМЕНЕНИЕ ДИСТАНЦИОННЫХ ТЕХНОЛОГИЙ НА ЛОГОПЕДИЧЕСКИХ ЗАНЯТИЯХ**

Современную систему образования сложно представить без компьютерных технологий. Они заняли прочное место, в том числе, и в коррекционном образовании наряду с традиционными методами обучения и коррекции.

Вопрос использования информационных компьютерных технологий в обучении стал еще актуальнее с началом пандемии. Перед логопедами встала задача подбора наиболее эффективных методов и технологий для эффективной организации дистанционного коррекционно-образовательного процесса.

Для проведения дистанционных логопедических занятий в своей работе я использую разнообразные технологии. Дети с нарушениями устной и письменной речи имеют особенность быстро терять интерес к монотонной однообразной деятельности. Школьники со статусом ОВЗ требуют особого внимания, задания должны быть последовательными, красочными и интересными.

При проведении дистанционных логопедических занятий с учащимися, имеющими нарушения устной или письменной речи, чаще всего используются платформы Skype и Zoom, в которых можно бесплатно общаться в режиме видеосвязи. Главным преимуществом этих платформ, является возможность установить приложения на смартфон, что делает их наиболее удобными для использования обучающимися, не имеющими компьютеры или ноутбуки. Логопед может отправлять файлы с заданиями, организовывать групповые занятия, демонстрировать обучающимся свой экран и увидеть их экран. Например, при работе с обучающимися со статусом ОВЗ очень важно заинтересовать и удерживать их внимание на

протяжении всего занятия. Поэтому демонстрация экрана логопеда с красочной презентацией необходима, чтобы ученик решал задания и динамично переходил от одного вида деятельности на другой.

Проводя дистанционные занятия по устранению нарушений письменной речи, часто у обучающихся возникают трудности при выполнении заданий, в таких случаях приходят в помощь программы Chrome Remote Desktop (удаленный рабочий стол Chrome), TeamViewer, Ammy Admin, которые представляют собой удалённый доступ и поддержку. Они совместимы практически со всеми стационарными компьютерами и мобильными платформами, в том числе Windows, macOS, Android и iOS. Используя эти программы, можно удаленно пользоваться компьютерами или мобильными устройствами обучающихся, расположенных на любом расстоянии. Логопед может открыть доступ к своему компьютеру, что позволит обучающемуся пользоваться дидактическими, наглядными материалами, что сократит время выполнения заданий.

Удаленный рабочий стол с Ammy Admin очень удобно применять в целях дистанционного обучения. Программа дает возможность демонстрировать действия логопеда на своем рабочем столе, а так же быстро переключаться в режим просмотра удаленных рабочих столов детей для контроля выполняемых действий и оказания помощи, проверять правильность выполнения задания, давать рекомендации и подсказки. Логопед может вывести на экран учащихся изображение со своего компьютера и наглядно продемонстрировать необходимые задания, иллюстрации или текст. Работать с системой удаленного рабочего стола Ammy Admin могут и ученики начальных классов, так как приложение не требует специальных навыков и настроек.

Для увеличения эффективности логопедических занятий на дистанционных занятиях использую интерактивные рабочие листы GoogleDocs, разработанные М. Смирновой и Л. Рождественской. Данная технология позволяет организовать самостоятельную работу детей. Обучающиеся выполняют задания на дифференциацию звуков, тестовые задания, филворды, кроссворды, восстановление слов, предложений и текстов. Листы GoogleDocs дают возможность логопеду следить за ходом выполнения заданий и помогать детям. Основные преимущества этой технологии:

- на интерактивном листе указывается название, подпись, инструкция для работы;
- листы можно распечатать или использовать электронный вариант;
- готовый лист можно в любое время дополнить, исправить или изменить;
- лист сделан таким образом, чтобы ребенок мог выполнить задание, изменив написанное

- можно использовать на любом предмете, в любой части урока с любыми видами заданий.

Листы GoogleDocs очень просто подготовить и использовать. Его можно использовать много раз на разных этапах занятия. Школьники с большим интересом выполняют задания на интерактивных листах, так как их можно красочно оформить, использовать для заданий с разнообразным содержанием и структурой. Они развивают самостоятельность, познавательную активность и умение пользоваться информационными технологиями. Использование интерактивных листов на дистанционных логопедических занятиях создает условия для творческого подхода к деятельности логопеда, расширяя как технические, так и методические возможности.

При работе над коррекцией звукопроизношения первоклассников использую голосовой помощник Алиса от компании Яндекс. Детский тренажер для развития речи «Легко сказать» нравится детям и может быть использован как часть самостоятельной работы.

Занятия с тренажером бесплатные и проходят в игровой форме. В играх используются персонажи, озвученные поп-артистами – Звукли и Фиксики. Звукли поют песни, которые ребенок должен повторять. Они учат быть смелым, много читать, не бояться выступать на сцене и другим важным вещам, которые трудно даются детям с плохим произношением. Песни для автоматизации звуков написаны детскими поэтами и популярными артистами по методикам, составленным опытными учителями-логопедами. А Фиксики знакомят с профессиями будущего.

Занятие начинается с разминки. Персонаж рассказывает историю, а ребёнок выполняет простые артикуляционные упражнения для развития речи: улыбается, вытягивает губы, сворачивает язык в трубочку. Далее идет распевка. Каждому куплету песни предшествует запоминающийся припев. Распевка состоит из звуков в тех позициях, которые встречаются в куплете, и позволяет как следует их отработать. Основное – это песня. Она помогает хорошо проработать звук во всех позициях – ударных, безударных, в обратных и прямых слогах. Тексты составлены так, чтобы одни звуки не мешали тренировать другие – например, в словах на звук «Ж» не будет других шипящих.

Для передачи файлов с домашними заданиями, самостоятельными работами используются приложение WhatsApp, сервисы Диск Google, электронная почта.

Приложение WhatsApp – один из самых популярных на сегодняшний день сервисов, им пользуются все: и обучающиеся, и учителя, и родители. Полезные функции при организации дистанционного обучения:

- голосовое сообщение;
- видео вызов;
- приложения на компьютере или ноутбуке;

- создание групповых чатов.

Для хранения и передачи заданий, книг, видео широкое применение в работе с детьми нашел сервис Google Диск. Основные преимущества данного сервиса:

- использование презентаций (просмотр и редактирование);
- изменение данных, сохраненных логопедом;
- создание таблиц, схем, рисунков.

Можно открыть доступ для всех обучающихся, что даст возможность детям свободно заходить в Google Диск, выполнить задание прямо на заданном листе, результат работы сохраняется автоматически.

Дистанционное образование стало неожиданным явлением, несмотря на это, специалисты нашли выход из сложной ситуации при помощи современных информационных технологий. Логопеды смогли организовать как совместную деятельность с обучающимися, так и самостоятельную работу школьников. Дистанционные технологии позволяют вести коррекционно-развивающий процесс в полной мере, но я считаю, что никакие технологии не в состоянии заменить живое общение учителя с ребенком с настоящими эмоциями и обменом энергетикой.

#### ЛИТЕРАТУРА:

1. Борозинец Н.М., Шеховцова Т.С. Логопедические технологии: Учебно-методическое пособие – Ставрополь, 2008. – 224 с.
2. Интерактивный рабочий лист в Googledocs: сайт. – URL: <https://sites.google.com/site/intelworksheets/home> (дата обращения 18.11.2020). - Текст: электронный
3. Литвинова Д.А. Дистанционные логопедические занятия...возможности здоровья [wiki.soiro.ru/](http://wiki.soiro.ru/)
4. Программа WhatsApp: сайт. – URL: <https://web.whatsapp.com/> (дата обращения 18.11.2020). – Текст: электронный.
5. Программа TeamViewer: официальный сайт. – URL: <https://www.teamviewer.com/ru/> (дата обращения 18.11.2020). – Текст: электронный
6. Программа Ammyu Admin: официальный сайт. – URL: <https://www.ammyu.com/ru/> (дата обращения 18.11.2020). - Текст: электронный
7. Сервис Google Диск: сайт. URL: [https://www.google.com/intl/ru\\_ru/drive/](https://www.google.com/intl/ru_ru/drive/) (дата обращения 18.11.2020). – Текст: электронный
8. Тренажёр для развития речи ЛегкоСказать.: официальный сайт. URL: <https://yandex.ru/alice/legko-skazat> (дата обращения 18.11.2020). – Текст: электронный.

© Гадеева Э. Д., 2020

## **ОРГАНИЗАЦИЯ САМОСТОЯТЕЛЬНОЙ РАБОТЫ С ИСПОЛЬЗОВАНИЕМ ИНФОРМАЦИОННО- КОММУНИКАЦИОННЫХ ТЕХНОЛОГИЙ В НАЧАЛЬНОЙ ШКОЛЕ**

Потребность в обучении с применением информационно-коммуникационных технологий в связи с пандемией COVID-19 стала очевидной. Перевод образовательного процесса в дистанционный формат из-за введения карантина показал, что и учителя, и учащиеся в большинстве своем не готовы к нему по разным причинам: отсутствие оборудования и платформ для проведения занятий, отсутствие необходимых информационно-коммуникационных умений и т.п. Но главной проблемой стало то, что этот формат требует организации самостоятельной работы учащихся порой на протяжении всего урока. Вопрос о том, что есть самостоятельная работа, рассматривался многими исследователями, но однозначной формулировки этого понятия нет, более того, порой в представленных определениях высказываются полярные точки зрения.

По мнению Л.В. Жаровой, самостоятельная работа – «...это такой метод обучения, при котором учащиеся по заданию учителя и под его руководством самостоятельно решают учебную задачу, проявляя усилия и активность» [2,103]. Б.П. Есипов, обращая внимание на роль учителя при выполнении такой работы, указывает, что самостоятельная работа выполняется учениками «сознательно и целенаправленно, без участия учителя, но по его заданию» [1,67].

П.И. Пидкасистый считает, что самостоятельная работа – это система, которая включает в себя содержательную, оперативную и результативную стороны, обеспечивающие «самостоятельную познавательную деятельность» [4, 84].

Разница в определениях объясняется тем, что в каждом из них акцентирована какая-то из сторон понятия, представляющаяся автору наиболее существенной. При всех различиях этих определений общим является то, что цель использования самостоятельной работы, по мнению всех ученых, заключается в воспитании у учащихся самостоятельности как личностного качества.

Особенно остро проблема организации самостоятельной работы стоит в начальной школе, что объясняется не только возможностями



учащихся младшего школьного возраста, но и представлениями учителей о сущности, формах и целях самостоятельной работы.

Выявляя эти представления, мы опросили 8 учителей начальных классов г. Петрозаводска и получили следующие результаты.

Учителя понимают значимость включения в образовательный процесс самостоятельных работ: из восьми опрошенных пять человек проводят самостоятельную работу ежедневно и всего трое - только после изучения темы.

На рисунке 1 зафиксированы цели, которые преследуют учителя, обращаясь к самостоятельной работе: на первом месте – контроль знаний, на втором – закрепление изученного материала. Небольшой процент учителей считает, что самостоятельная работа нужна для развития познавательного интереса и мышления, развития самостоятельности и комплексно – для контроля знаний и изучения нового материала. Исключительно для изучения нового материала самостоятельную работу не использует ни один из респондентов. Таким образом, можно сделать вывод о том, что учителя мало используют самостоятельную работу по её прямому назначению, то есть для развития самостоятельности.



Рис. 1. Цели использования самостоятельной работы (в %, при n=8)

Что касается форм, в которых самостоятельная работа организуется, то из рисунка 2 видно, что набор их достаточно узок, что не способствует интересу к ним со стороны учеников.

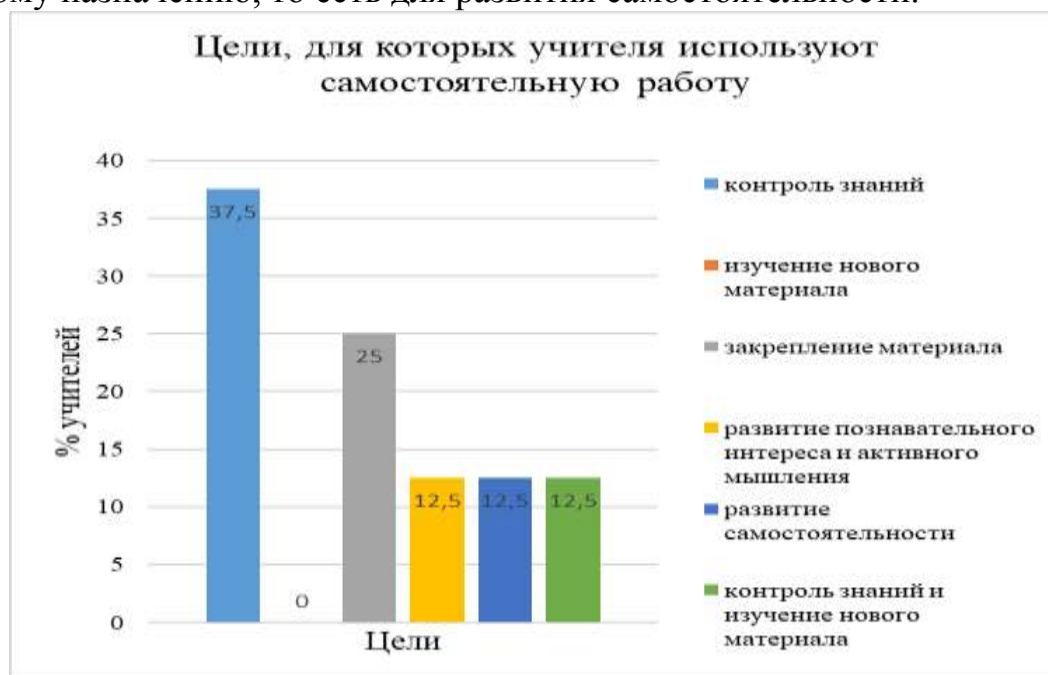
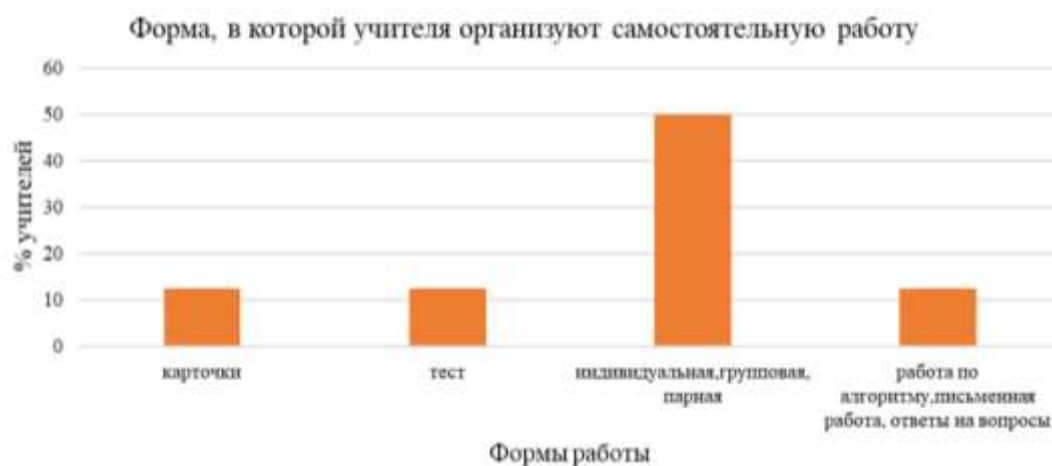

*Рис. 2. Форма самостоятельной работы в начальной школе (в %, при  $n=8$ )*

Учитывая особенности учащихся младшего школьного возраста, все опрошенные, за исключением одного учителя, считают, что обеспечение поддержки самостоятельной работы со стороны взрослых необходимо и стараются обеспечить различные виды поддержки учащихся (см. рис. 3).



*Рис. 3. Виды поддержки ученика при выполнении самостоятельной работы (в %, при  $n=8$ )*

Как мы видим, ни один из респондентов не предлагает пользоваться специально разработанными дополнительными пособиями, возможно, потому что таких пособий нет. Потребность в них обострилась в связи с выходом классов на карантин. Пришло понимание того, что это должен быть электронный обучающий ресурс, который может быть создан самим учителем, включать в себя материалы для всех этапов урока и не представлять технической сложности для школьников.

То, что это возможно, практически доказала Мария Коломейченко [3], выпускница кафедры теории и методики начального образования Петрозаводского университета. Она создала электронный ресурс, включающий в себя четыре электронных учебных пособия по литературному чтению для самостоятельной работы во 2 классе. Этот предмет был выбран, т.к. во время первой диагностики, касающейся проявления интереса к самостоятельной работе на разных уроках, этот предмет имел самые низкие показатели.

Материалом для пособий стали тексты произведений, созданные карельскими писателями: Ю.В. Линником, А.Е. Сунгуровым, Е.С. Харламовой, В.М. Даниловым.

Разработка пособий осуществлялась при помощи сервиса Google Диск, так как необходимо было дать задание дистанционно и получить ответы по его выполнению тоже дистанционно.

Google Диск — это облачное хранилище, позволяющее пользователю создавать, обрабатывать, хранить и передавать файлы. Его неоспоримыми плюсами являются следующие моменты:

- при любой проблеме с техническим устройством все файлы останутся целыми, так как хранятся на серверах в сети;
- он осуществляет работу с файлами любого формата, доступ к которым можно получить в любое время с любого устройства при наличии интернета;
- возможность совместного доступа, что позволяет другим пользователям редактировать, просматривать и скачивать файлы учителя;
- совместимость со многими ОС;
- простой и понятный интерфейс.

В диске можно воспользоваться разными формами представления информации: презентации, документы, таблицы, Google-формы, «Google-рисунки» и т.п.

В Google Диске мы воспользовались функцией создания Google презентаций и Google форм. Google презентации аналогичны презентациям Power Point, поэтому затруднений с созданием пособия не возникло.

Все пособия построены по одной модели. Ученик с титульного слайда переходит в раздел «Содержание», где представлены три пункта: «Знакомство с писателем», «Произведение», «Проверь себя». Переход от одного раздела к другому осуществлялся по стрелкам.

В пункт «Произведение» включены обращение к читателю и инструкция по использованию ресурса, в котором указано время работы с ним. По требованиям СанПиНа 2.4.2.2821-10 оно должно составлять 15-20 минут [5]. Это время должно контролироваться родителями или учеником самостоятельно. Объем выбранных текстов позволяет уложиться в заданное время работы с ними. Ресурсы включают в себя много иллюстративного материала, что соответствует возрастным особенностям второклассников.

После чтения текста необходимо пройти тест, ссылка на который привязана к пункту-кнопке «Проверь себя». При нажатии на пункт осуществляется переход по ссылке к внешнему файлу, который содержит тестовую форму. При этом в соседнем окне браузера ученик может просматривать также и ресурс: он не закрывается при переходе. Тест содержит вопросы открытого (требуется выписать ответ из текста или сформулировать его самостоятельно) и закрытого (выбор одного варианта ответа, выбор нескольких вариантов ответа) типа. Форма предъявления вариантов вопросов – вербальная или картинки.

Завершив тест, ученик отправляет ее на проверку. Сообщение о заполнении формы приходит на почту учителя. Просмотреть ответы и таблицы по ним можно в Google Диске. В пособии предполагается возможность комментирования детских ответов.

Передача ресурсов осуществлялась с помощью социальной сети «ВКонтакте». Ученикам выдавалась ссылка на один ресурс один раз в неделю и прилагалась подробная инструкция со скриншотами по работе с материалом. Первое ознакомительное занятие было проведено в школе, в компьютерном классе. Затем учащиеся занимались дома самостоятельно. Из 29 учеников класса в этой работе захотели принять участие 18. С заданиями, конечно, с разной степенью успешности справились все. Результаты диагностики, касающейся динамики проявления интереса к самостоятельной работе на разных уроках (опрос также проводился онлайн), включали в себя только ответы этих 18 учеников.

*Рис. 4. Динамика проявления интереса к самостоятельной*

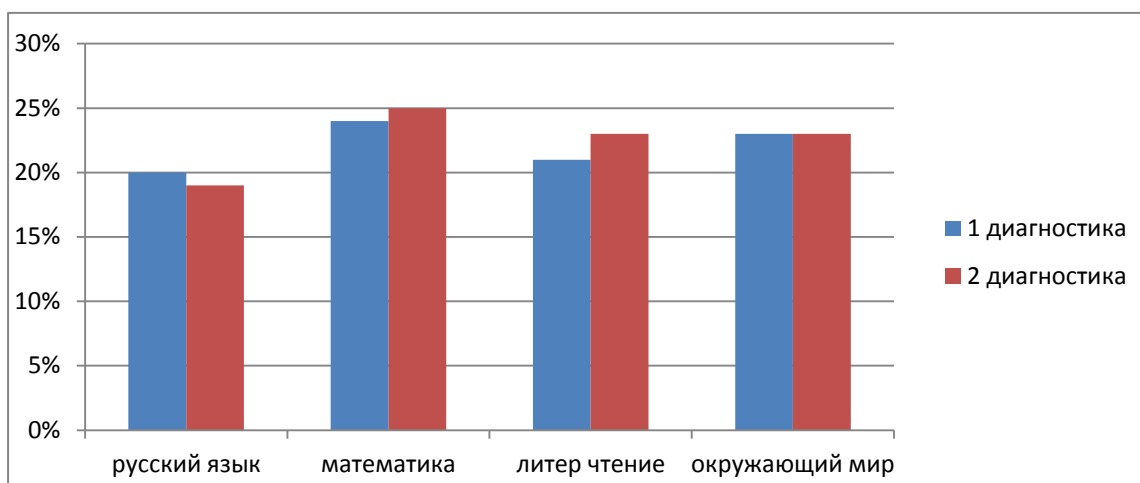

*работе на разных уроках (в %, при n=18)*

Безусловно, говорить о серьезных результатах в ситуации, когда экспериментальная работа длилась всего месяц, нельзя, но положительная тенденция просматривается: интерес к выполнению самостоятельной работы у второклассников, принимавших участие в экспериментальной работе, вырос на три процента. Эти результаты, по нашему мнению, можно объяснить новой, интересной для младших школьников формой самостоятельной работы.

Таким образом, мы считаем, что самостоятельную работу с использованием информационно-коммуникационных технологий можно организовать уже в начальной школе в рамках работы на дистанте, она будет эффективна при наличии электронных обучающих ресурсов, учитывающих возрастные особенности учащихся.

#### ЛИТЕРАТУРА

1. Есипов, Б.П. Самостоятельная работа учащихся на уроках [Текст] / Б.П. Есипов. – Москва: Учпедгиз, 1961 - 240 с.
2. Жарова, Л.В. Учить самостоятельности [Текст] /Л.В. Жарова. – Москва: Просвещение, 1993. – 205с.
3. Коломейченко М. В. Выпускная квалификационная работа бакалавра на тему «Организация самостоятельной работы с использованием информационно-коммуникационных технологий при изучении литературного произведения в начальной школе» [Текст] / М.В. Коломейченко. – Петрозаводск, 2019. – 82 с. [https://edu.petrso.ru/files/upload/Diplomas/2019/publish/p\\_15450\\_292.pdf](https://edu.petrso.ru/files/upload/Diplomas/2019/publish/p_15450_292.pdf)
4. Пидкасистый П.И. Самостоятельная познавательная деятельность школьников в обучении: теоретико-экспериментальное исследование [Текст] /П. И Пидкасистый. – Москва: Педагогика, 1980. – 240 с.
5. Санитарно-эпидемиологические правила и нормативы СанПиН 2.4.2.2821-10 "Санитарно-эпидемиологические требования к условиям и организации обучения в общеобразовательных организациях" [электронный ресурс]. – 2011. URL : <https://dokipedia.ru/document/17243271>. – (дата обращения: 15.11.20)

© Дмитрук Т.И., 2020

*Ильичева Е.В., учитель  
РФ, Ярославская область, село Великое,  
МОУ «Великосельская средняя школа  
Гаврилов-Ямского муниципального района»*

## **ПРИЕМЫ АКТИВИЗАЦИИ УЧЕБНО-ПОЗНАВАТЕЛЬНОЙ ДЕЯТЕЛЬНОСТИ УЧАЩИХСЯ ПРИ ИСПОЛЬЗОВАНИИ ДИСТАНЦИОННЫХ ФОРМ ОБУЧЕНИЯ**

Дистанционное обучение школьников в течение последних лет стало одним из важных перспективных направлений развития образования. С ним связано развитие системы открытого образования, расширение доступа к образовательным и информационным ресурсам России и мира, в том числе сохранение малокомплектных школ и развитие информационной образовательной среды. Во многих образовательных учреждениях уже накоплен опыт организации дистанционного обучения школьников, позволяющий организовать образовательный процесс на высоком уровне, но в условиях сельской школы данный вопрос пока еще остается до конца не решенным.

Дистанционное обучение - это опосредованное взаимодействие на расстоянии [1, с. 182], новая организация образовательного процесса, требующая и от педагогов, и от учащихся определенных умений, связанных с успешным владением информационно-коммуникационных технологий, с ориентацией в информационном пространстве Интернета, а также умений пользоваться ресурсами цифровых образовательных платформ, базирующаяся на принципе самостоятельного обучения школьников. К сожалению, далеко не все педагоги в сельских школах (в том числе в малокомплектных) на достаточном уровне владеют данными компетенциями, не все учащиеся имеют персональный компьютер, планшет или ноутбук и постоянный доступ к сети Интернет, да при этом еще необходимую скорость интернет-соединения.

Дистанционная форма обучения приветствуется далеко не всеми учителями, так как опытным педагогам, с большим стажем работы (а в сельской школе таких немало) трудно уйти от привычной классно-урочной системы преподавания. Данная форма и у учащихся вызывает затруднения: им необходимо проявить максимум ответственности, собранности и силы воли.

Неслучайно одной из самых острых проблем дистанционного обучения является отсутствие учебной мотивации учащихся. Эта проблема связана с особенностями самой формы, требующей навыков самостоятельной работы. К сожалению, у многих школьников умение учиться самостоятельно не сформировано на достаточном уровне или вообще отсутствует, и поэтому необходимы новые подходы к развитию мотивации учащихся, новые приемы активизации учебно-познавательной деятельности при осуществлении дистанционной формы обучения.

Решение данной проблемы – это комплексный подход к организации дистанционного обучения, так как полноценный образовательный процесс включает в себя не только обучение по обязательным школьным предметам, но и дополнительное образование школьников. Современные информационно-коммуникационные технологии дают возможность организовать дистанционное обучение по программам дополнительного образования, позволяют осуществлять исследовательскую деятельность учащихся, а также принимать участие в различных дистанционных олимпиадах, конкурсах и интернет-проектах. Но для того чтобы дистанционное обучение было эффективным, учащихся необходимо к нему подготовить, а для этого сначала можно использовать смешанное обучение. Смешанное обучение – это образовательный подход, сочетание традиционных форм аудиторного обучения с элементами электронного обучения. Смешанное обучение складывается из традиционного прямого личного взаимодействия участников образовательных отношений; интерактивного взаимодействия, опосредованного компьютерными телекоммуникационными технологиями и электронными информационно образовательными онлайн ресурсами; самообразования.

Таким образом, главные составляющие смешанного обучения – это гармоничное сочетание традиционного обучения, то есть классно-урочной системы и элементов электронного обучения. Учебный процесс представляет собой последовательную смену двух видов обучения. Смешанное обучение достаточно новая форма обучения, но это направление быстрыми темпами развивается в нашей стране. В одном из интервью в программе «Вести в субботу» теперь уже экс-министр просвещения РФ Ольга Юрьевна Васильева говорила: «...в недалеком будущем российские школы перейдут на смешанный тип урока, когда часть занятия занимают объяснения учителя, а часть – работа детей с цифровыми технологиями».

Существует более 40 моделей смешанного обучения, наиболее применимыми, на наш взгляд, представляются следующие: «перевернутый класс»; смена рабочих зон; индивидуальная траектория. «Перевернутый

класс» - это модель, когда учитель предоставляет учебный материал для изучения дома, а на уроке организует деятельность, требующую практического применения знаний. Сначала учащиеся выполняют подготовительную работу дома с использованием средств онлайн-обучения, а затем происходит очное обучение в классе. В смешанном обучении могут быть использованы как готовые цифровые ресурсы, так и созданные самим учителем. Ресурсы для самостоятельной работы должны предоставлять учащимся возможность интерактивного взаимодействия с контентом, включающим обратную связь, позволяющую произвести самопроверку и дальнейшую самокоррекцию. В условиях «перевернутого класса» цифровые образовательные ресурсы приобретают новые дидактические свойства: разнообразие форм представления учебной информации и мультимедийность; избыточность, дифференцированность (разноуровневость) и, как следствие, вариативность; интерактивность; гибкость и адаптивность, что создает условия для персонализации обучения. Эта модель позволяет уйти от фронтальной формы работы в классе и реализовать интерактивные формы работы на уроке. После урока учащийся продолжает самостоятельную работу с использованием электронных ресурсов, направленную на устранение выявленных на уроке пробелов и дефицитов. Преимущества такой модели, в первую очередь, в том, что обеспечивается индивидуальный подход практический к каждому ребенку. Учащийся в любое удобное для него время знакомится с учебным материалом (для этого я часто использую видеоуроки); высвобождается время для закрепления и отработки навыков по данной теме на уроке, чего не хватает при традиционной модели обучения.

«Смена рабочих зон» предполагает деление образовательного пространства на учебные зоны, например, онлайн-обучение, групповая работа, индивидуальная работа, работа с учителем, и закрепление определенного вида деятельности за каждой рабочей зоной. Учитель при этом выступает в роли организатора и модератора обучения, обеспечивая разные режимы работы (индивидуально, в группе) с использованием различных источников, а также в рамках личного общения. В течение урока группы перемещаются между зонами так, чтобы побывать на каждой из них. Количество зон и состав групп от урока к уроку меняется в зависимости от педагогической задачи. Например, в зоне «Онлайн-обучение» использую цифровые образовательные ресурсы. Это может быть видеоролик, тренажеры, карточки с заданиями, презентация, интерактивное упражнение, викторина с выбором ответа, выделение слов, распределение по группам, классификация, кроссворд, игры. Разнообразие видов заданий делает процесс обучения увлекательным.



При этом ученик может выполнять задание несколько раз до тех пор, пока не выполнит правильно. Главное в интерактивных заданиях - чтобы ученик научился, а не получил отметку. Модель смены рабочих зон позволяет учитывать индивидуальные особенности учащихся (ведущий канал восприятия, индивидуальные образовательные потребности, а также темп освоения учебного материала), работать с информацией, представленной в различных форматах: визуальной, текстовой, звуковой и др.

Индивидуальная траектория подразумевает наличие у каждого ученика гибкого графика работы, изменяемого в зависимости от необходимости, возможности двигаться в своем темпе. В этой модели образовательная деятельность и ответственность за ее результаты возлагается на учащегося, так как процесс строится преимущественно на самостоятельном освоении содержания с использованием различных ресурсов и предполагает высокий уровень сформированности ИКТ-компетентности, личностных установок и метапредметных умений. В связи с этим такую модель обычно применяют в работе с учащимися старших классов. Она также целесообразна для учащихся с особыми образовательными потребностями.

Таким образом, смешанное обучение - это образовательный подход, совмещающий обучение с участием учителя (лицом к лицу) с онлайн обучением и предполагающий элементы самостоятельного контроля учеником пути, времени, места и темпа обучения, а также интеграцию опыта обучения с учителем и онлайн. [1, с. 15]. Такое обучение дает большую возможность учащимся научиться «учиться», что и является обязательным условием эффективности дистанционной формы образования.

Мировая практика констатирует педагогическую и экономическую целесообразность интеграции дистанционных и очных форм обучения. Это прогноз развития будущего. При такой модели обучения учащиеся могут ряд учебных предметов или разделов программы или отдельные виды деятельности изучать, выполнять дистанционно в удобное для них время. [3, с. 69].

Когда весной 2020 года перед педагогами нашей школы встал вопрос, каким образом осуществлять дистанционное обучение, то, конечно, в первую очередь мы стали выбирать наиболее удобные образовательные платформы, искать простые способы дистанционной связи с учащимися. Честно можно сказать, что большинство из нас к такой форме обучения были не готовы, причем не готовы как методически, так и психологически. Большинство учащихся оказались один на один с

учебником, компьютером (в лучшем случае) и не понимали, как они будут учиться дома самостоятельно, так как именно навыка самостоятельной работы не хватало. Конечно, постепенно процесс обучения налажился, благодаря использованию образовательных ресурсов Учи.ру, Инфоурок, Российской электронной школы, Zoom, сайтов «Решу ОГЭ», «Решу ВПР» и др. С помощью электронного дневника, электронной почты, мессенджеров (ВКонтакте, Viber или WhatsApp) рассылались домашние задания ученикам. Они выполняли задания в тетрадях, фотографировали и отправляли учителям на электронную почту, ВКонтакте, Viber или WhatsApp.

Исходя из приобретенного опыта использования дистанционных форм обучения, можно утверждать, что технологии дистанционного обучения предполагают, прежде всего, повышение познавательной активности учащихся. Но познавательная активность достигается только в процессе самой деятельности, имеющей цель, ведущей к достижению желаемого, а самое главное - личностного результата. Поэтому важным шагом на пути успешной активизации учебно-познавательной деятельности учащихся при использовании дистанционных форм обучения является поэтапная подготовка школьников к осознанному и самостоятельному приобретению знаний, умений и навыков.

#### **ЛИТЕРАТУРА**

1. Андреева Н.В., Рождественская Л.В., Ярмахов Б.Б. Шаг школы в смешанное обучение. – Москва : Буки Веди, 2016. – 279 с.
2. Государев И.Б. К вопросу о терминологии электронного обучения / Человек и образование. – 2015. № 1. – 180-183 с.
3. Кузьмина А.В. К вопросу о конкурентоспособности дистанционного образования / Новые образовательные технологии в вузе: Четвертая международная научно-методическая конференция, 5-7 февраля 2007 года : сборник тезисов докладов. Екатеринбург: ГОУ ВПО УГТУ-УПИ, 2005. – 79-79 с.

© Ильичева Е.В., 2020

*Жанкина Х.К., аспирант  
РФ, г. Уфа, ФГБОУ ВО «БГПУ им. М. Акмуллы»  
Сергиенко И.В., д.п.н., профессор  
РФ, г. Уфа, ФГБОУ ВО «БГПУ им. М. Акмуллы»*

## **ДИСТАНЦИОННОЕ ОБРАЗОВАНИЕ: АСПЕКТЫ РЕАЛИЗАЦИИ В СОВРЕМЕННЫХ УСЛОВИЯХ**

Пандемия Covid-19, одним из способов борьбы с которой является социальная изоляция, затронула все сферы общественной деятельности, не стала исключением и система образования. Во множестве стран были полностью или частично закрыты учебные заведения, а студенты и школьники переведены на дистанционное обучение. Недостаточная техническая оснащённость и отсутствие или слабая подготовка педагогов к реализации профессиональной деятельности в новых условиях стали основными проблемами, с которыми система образования столкнулась в условиях экстренного перехода к дистанционному образованию. Вопрос технического оснащения образовательного процесса связан с отсутствием надёжного подключения к интернету и доступа к цифровым устройствам необходимым для дистанционного образования как у образовательных учреждений в целом так и у педагогов и обучающихся, в частности. К проблеме технической оснащённости также можно отнести вопрос наличия системы дистанционного обучения для поддержания образовательного процесса учебных заведений. Как показала практика большинство образовательных учреждений было вынуждено прибегнуть к использованию сторонних платформ и сервисов для организации дистанционного образования.

С обеспечением адекватного уровня обучения с использованием онлайн-платформ и сервисов сопряжена еще одна важная проблема, суть которой заключается в отсутствии или слабом владении педагогами необходимыми навыками. С целью оказания необходимой методической поддержки участникам дистанционного образовательного процесса, организованного в Башкортостане в условиях пандемии был организован онлайн-лекторий «Дистанционное образование» в рамках проекта «Волонтеры просвещения», запущенного Министерством просвещения совместно с "Единой Россией". В ходе лектория были рассмотрены как вопросы организации дистанционного образования в целом, так и практические рекомендации по отдельным дисциплинам. Один из выпусков лектория включал в себя практические рекомендации по применению онлайн ресурсов при обучении иностранному языку (рис.1).



Рис. 1 Дистанционное обучение иностранным языкам

Целью обучения иностранному языку является формирование коммуникативной компетенции, а не изучение некоторого круга идей, понятий. Исключение составляют лингвистические понятия и знания о системе языка, необходимые для функционирования языка как средства общения. Спецификой дисциплины «Иностранный язык» является также то, что ведущим компонентом содержания обучения иностранному языку выступают не основы наук, а способы деятельности – обучение различным видам речевой деятельности: говорению, аудированию, чтению и письму.

Как онлайн ресурсы могут помочь в изучении иностранного языка?

<b>Грамматика</b> <a href="http://www.chungsohnp.com/menu.htm">http://www.chungsohnp.com/menu.htm</a> <a href="http://www.funintenglish.com/g-grammar.htm">http://www.funintenglish.com/g-grammar.htm</a> <a href="https://learnenglish.britishcouncil.org/eval-esh-grammar-reference">https://learnenglish.britishcouncil.org/eval-esh-grammar-reference</a> <a href="https://www.englishgrammar101.com/">https://www.englishgrammar101.com/</a> <a href="http://www.kwarp.com/just4less/grammar.htm">http://www.kwarp.com/just4less/grammar.htm</a>	<b>Лексика</b> <a href="https://www.azmestolewarsenglish.com/learn/online/">https://www.azmestolewarsenglish.com/learn/online/</a> <a href="https://quizlet.com/">https://quizlet.com/</a> <a href="https://www.learnenglish.de/flashcard-apps.html">https://www.learnenglish.de/flashcard-apps.html</a> <a href="https://freeice.com/">https://freeice.com/</a> <a href="https://www.zenwrite.com/ru/">https://www.zenwrite.com/ru/</a>	<b>Фонетика (произношение)</b> <a href="https://www.2000english.com/">https://www.2000english.com/</a> <a href="https://www.soundssofenglish.org/">https://www.soundssofenglish.org/</a> <a href="https://www.englishcentral.com/browses/videos">https://www.englishcentral.com/browses/videos</a> <a href="https://volesworkbook.com/glossary.php">https://volesworkbook.com/glossary.php</a> <a href="https://www.macmillandictionary.com/">https://www.macmillandictionary.com/</a> <a href="https://dictionary.cambridge.org/">https://dictionary.cambridge.org/</a>
<b>Аудирование</b> <a href="#">Randall's ESL Cyber Listening Lab</a> <a href="#">Breaking News English</a> <a href="#">English Listening Lesson Library Online</a> <a href="#">engblog</a> <a href="#">dictationsonline.com</a>	<b>Чтение</b> <a href="#">Learn English online</a> <a href="#">Short stories</a> <a href="#">UsingEnglish.com</a> <a href="#">ReadTheory</a>	<b>Письмо</b> <a href="https://lang-8.com/">https://lang-8.com/</a> <a href="https://learnenglish teens.britishcouncil.org/">https://learnenglish teens.britishcouncil.org/</a> <a href="https://app.grammarly.com/">https://app.grammarly.com/</a> <a href="https://www.jeltsessentials.com/">https://www.jeltsessentials.com/</a>

Рис. 2 Перечень онлайн ресурсов для развития языковых навыков

Таким образом, при организации дистанционного обучения иностранному языку необходимо учитывать, как виды речевой

деятельности, так и фонетическую, грамматическую и лексическую составляющие языка. Перечень онлайн ресурсов, способствующих развитию языковых навыков представлен на рис. 2.

Целью обучения фонетике иностранного языка является формирование фонетических навыков, и основными подходами при их формировании являются имитативный и аналитико-имитативный. Существует множество онлайн словарей, которые помимо транскрипции лексической единицы также предоставляют возможность её прослушать, что способствует формированию и развитию фонематического слуха. Одним из ресурсов направленных на улучшение фонетических навыков, как во время занятий, так и в процессе самостоятельной подготовки, является сайт [youglish.com](http://youglish.com) (рис. 2), который позволяет найти произношение нужного слова или фразы в контексте с помощью видеохостинга YouTube. Особенностью данного сервиса является возможность выбора языкового варианта уточнение части речи, вида высказывания, голоса или контекста. Все проигрываемые видеоролики сопровождаются субтитрами, где нажатие на любое из слов текста даёт возможность получить справку по данному слову, включающую в себя определение данного слова, его синонимы, примеры употребления и варианты перевода на многие языки мира.



Рис. 3 Онлайн сервис youglish.com

Преимуществом данного сервиса является возможность уточнения произношения слов и фраз не как отдельных лексических единиц, а в

контексте речевой ситуации, что способствует развитию ритмико-интонационного и аудитивного навыков.

Данный сервис не является единственным ресурсом, способствующим развитию языковых навыков. Количество сайтов и онлайн платформ, нацеленных, как на изучение языков, так и на изучение других дисциплин становится больше с каждым днём, и улучшается качество сервиса, так как кризисная ситуация ускорила процесс их апробации и адаптации в образовательном процессе.

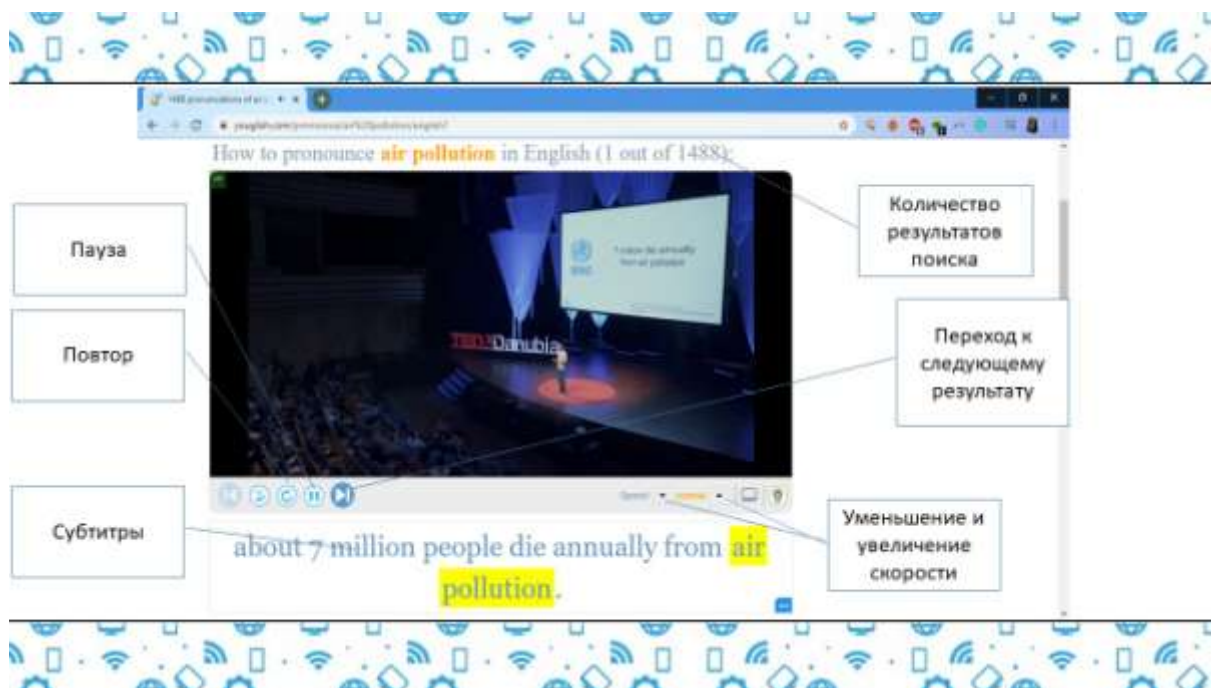
#### **ЛИТЕРАТУРА**

1. Агранович, М.Л. Организация образования в условиях пандемии. Практика стран ОЭСР / М.Л. Агранович // Мониторинг экономической ситуации в России: тенденции и вызовы социально-экономического развития. – 2020. – № 9(111). – URL: <https://www.iep.ru/upload/iblock/78d/20.pdf> (дата обращения 17. 11. 2020)
2. Владимирова, Л.П. Дистанционное обучение иностранным языкам: специфика и перспективы / Л.П. Владимирова // Иностранные языки в высшей школе. – 2014. – № 2 (29). – С. 68-72
3. В Башкортостане пройдет онлайн обучение для учителей и родителей по вопросам дистанционного образования // Проекты партии «Единая Россия»: официальный сайт. – 2020. – URL: <https://proekty.er.ru/node/122939> (дата обращения 17. 11. 2020).

© Жанкина Х.К., Сергиенко И.В., 2020

**УДК 373.1**

*Лобанова К.В., студент  
РФ, с. Колчедан, «Колчеданская школа-интернат»  
Ястремская Ю.А., к.филол.н.  
РФ, г. Шадринск, ФГБОУ ВО ШГПУ*

### **СПЕЦИФИКА ОРГАНИЗАЦИИ АУДИТОРНОЙ РАБОТЫ В УСЛОВИЯХ ДИСТАНЦИОННОГО ОБУЧЕНИЯ В ПЕРИОД ПАНДЕМИИ**

Вопросы необходимости введения форм дистанционного обучения в современный образовательный процесс обсуждались неоднократно. Некоторые школы разрабатывали элементы дистанционной работы, но весной 2020 года ситуация изменилась резко и кардинально. Учебный год 2019-2020 школьное образование запомнит надолго. Все учителя, ученики и их родители столкнулись с полным дистанционным обучением, и никто из них не был готов к нему.

«Дистанционное электронное обучение – это современный метод дистанционного обучения с помощью компьютерных систем. Многие организации уже применяют его, другие же пока раздумывают, решая, окупится ли его использование» [2, с. 6]. Как показала практика, данный вид обучения в нашей стране находится еще на этапе его начального развития. Если высшие учебные заведения уже до этого начали разрабатывать разные формы дистанционного, удаленного и онлайн-обучения, то школы столкнулись с такой формой работы впервые (многие региональные уж точно). Пик весеннего этапа пандемии выпал как раз на конец учебного года, а именно на проверочные и контрольные работы.

По мнению преподавателей, как только были введены карантинные меры их профессиональная жизнь «заметно усложнилась новыми задачами: организовать учебный процесс в непривычном формате, освоить образовательные платформы и новые интернет-ресурсы, усовершенствовать навыки работы с мобильными приложениями и современными гаджетами, обеспечить передачу знаний и обратную связь с ними» [1, с. 20].

Как оказалось, нет единого требования к организации дистанционного обучения, готовой инструкции или свода правил. Лишь некоторые неофициальные рекомендации утверждали: «дистанционный формат обучения, как и любой новый формат, это эксперимент, и требует гибкого подхода. Определите для себя, какое время уйдет на изменение учебного процесса, будьте готовы тестировать различные сценарии и инструменты. Важно не пытаться повторить офлайн-обучение, а найти удобный вам и вашему классу подход к дистанционному формату» [3]. Каждая школа, каждый педагог избирали собственные удобные форматы организации учебного процесса: проведение онлайн-занятий, формирование системы заданий, создание видеолекций и видеокментариев для заданий. На основе проведенных уроков литературы в 5 классе в «Колчеданской школе-интернате» (Свердловская область, Каменский район, село Колчедан) нами были сделаны некоторые выводы и обобщения на данную тему.

Первой, главной и немаловажной проблемой, с которой сталкивается педагог во время дистанционного обучения – отсутствие у учеников доступа к сети Интернет (или нестабильное соединение). Для многих региональных школ проблемой стало даже отсутствие компьютера. Для учителя единственным выходом стала разработка системы заданий, составление списков параграфов и упражнений из учебника на несколько дней или недель вперед, которые передавались ученикам в печатном виде, с последующей консультацией по телефону (сотовому или стационарному). Так же и проверочные самостоятельные работы в печатном виде передавались на ограниченный период времени (через родителей, через вахту в школе или в почтовый ящик). Организация

образовательного процесса в этом случае очень индивидуализируется. Учителю необходимо учитывать не только требования системы образования, но и индивидуальные возможности и потребности каждого ученика. Из преподавателя – передающего знания в готовом виде, учитель превращается в тьютора, который должен создать удобную для ученика систему занятий и заданий для самостоятельного освоения знаний.

Другая проблема связана с проведением проверочных самостоятельных работ – это высокий уровень возможности списать, то есть уменьшается возможность проверить реальный уровень знаний учеников. Можно использовать тесты на учебных порталах с ограниченным временем, решение индивидуальных кейс-заданий, либо творческое задание с последующей проверкой на «антиплагиат». «В сравнении с другими формами контроля, тестирование обладает преимуществами по характеристикам объективности, психоэмоционального воздействия на испытуемых, мотивации обучающихся, охвата контролируемого материала, точности шкального оценивания, количества одновременно испытуемых, а также, при автоматизации процессов, скорости получения результатов и возможностей их интерпретации и анализа» [4]. Однако и в этом случае педагогу необходимо учитывать технические возможности каждого ученика. Необходимо разрабатывать варианты проверочных работ, которым либо минимизируют возможность списывания, либо исключают ее совсем.

Но помимо трудностей, с которыми учитель может столкнуться во время подготовки к самостоятельным проверочным работам во время дистанционного обучения, есть и плюсы. Во-первых, индивидуальный режим работы для каждого ученика. Есть возможность совмещать учебу с домашними делами (без ущерба для учебы). Во-вторых, во время контрольных и проверочных работ любой ученик испытывает стресс, а в домашней обстановке, если все хорошо организовано и доступно для учеников, дети менее подвержены стрессовым состояниям и смогут сконцентрироваться на заданиях. И опять же на организаторские способности учителя ложится задача грамотно и правильно с индивидуальным подходом организовать работу, не создавая лишних препятствий. В-третьих, экономия бумаги и переход на электронный и цифровой формат не только «на бумаге» (когда соответствующие распоряжения есть, но по факту работа осуществляется старыми привычными методами). В-четвертых, мы живем в век технологий и дети обучаясь дистанционно повышают свой навык работы в сети Интернет, поиска информации, ее обрабатывания и систематизации. Знания не доставляются им в готовом виде, ученики учатся их добывать самостоятельно. Такая форма помогает детям с ОВЗ учиться со всеми наравне, не чувствуя какие-либо неудобства, точно так же как и смогут



учиться дети из сильно удаленных населенных пунктов, в которых нет школы и необходимо до нее добираться в другой населенный пункт или вовсе жить в школах-интернатах. «Можно утверждать, что для системы дистанционного обучения характерны явления: самоорганизации, самоизменения, саморазвития; открытости наличия контактов с внешней средой; нелинейности – наличия множества вариантов развития, выбора технологий, систем дистанционного обучения и т.д.» [5].

Подводя итоги можно сказать, что дистанционное обучение в школах еще достаточно новый вид обучения и не стоит с самого начала ждать от него высоких показателей и пытаться уложить все и сразу. Необходимо для начала выбрать несколько простых и привычных инструментов для организации данного обучения. Основное изучение материала ложится на плечи ученикам и их родителям, то учителю необходимо ставить цель и задачи четче, понятнее и реалистичнее. Необходимо давать время ученикам, родителям и себе привыкнуть и адаптироваться к новому виду обучения.

#### ЛИТЕРАТУРА:

1. Дистанционное обучение: актуальные вопросы [Текст] : материалы Всерос. науч.-практ. конф. (Чебоксары, 16 июля 2020 г.) / гл. ред. Ж.В. Мурзина. – Чебоксары: ИД «Среда», 2020. – 144 с.
2. Дистанционное обучение: будущее развития образования [Текст] : учебно-методическое пособие – М.: Мир науки, 2019. – 88с.
3. Дистанционное обучение [Электронный ресурс]. – Режим доступа: [https://vk.com/doc514242026\\_568980052?hash=786396b235e33918fe&dl=db481ecd6dfe337e68](https://vk.com/doc514242026_568980052?hash=786396b235e33918fe&dl=db481ecd6dfe337e68) (дата обращения: 30.09.2020).
4. Опыт дистанционного проведения контроля успеваемости и аттестации обучающихся в условиях пандемии [Электронный ресурс]. – Режим доступа: [https://vk.com/doc514242026\\_568979926?hash=cae2f35d6a1cff72fc&dl=f5a154be334c721186](https://vk.com/doc514242026_568979926?hash=cae2f35d6a1cff72fc&dl=f5a154be334c721186) (дата обращения: 30.09.2020).
5. Обучение с применением дистанционных технологий («Шпаргалка» для родителей) [Электронный ресурс]. – Режим доступа: [https://vk.com/doc514242026\\_568979908?hash=e0447b5bc609b87033&dl=35c40c3ee21b97c280](https://vk.com/doc514242026_568979908?hash=e0447b5bc609b87033&dl=35c40c3ee21b97c280) (дата обращения: 30.09.2020).

© Лобанова К.В, Ястремская Ю.А., 2020

## **ВЛИЯНИЕ ДИСТАНЦИОННЫХ ФОРМ ОБУЧЕНИЯ НА ДОСТУПНОСТЬ ДОПОЛНИТЕЛЬНОГО ОБРАЗОВАНИЯ В УСЛОВИЯХ СЕЛА**

Весна 2020 года внесла коррективы в образ жизни многих людей, учреждений, стран. Значительные изменения коснулись и сферы образования, как общего, так и дополнительного. Требования безопасности пребывания детей в образовательных учреждениях запрещали проведение массовых мероприятий, предписывали соблюдать социальную дистанцию, временно сократить до минимума личные непосредственные контакты и перейти на удаленный режим работы. С одной стороны, у детей появилась больше возможностей и свободного времени заняться самообразованием, дополнительными занятиями, с другой, очень быстро возник вопрос о том, как рационально это использовать. В условиях сельской местности реализация программ дополнительного образования и совместных планов работы с социальными партнерами проводилась преимущественно в непосредственных контактах друг с другом, в разновозрастных коллективах, налаженных тесных интегративных связях. Социальный вакуум, возникший от сокращения контактов, необходимо было наполнить качественным содержанием и формой. Активность педагогических коллективов сельских школ позволила найти варианты работы в дистанционном режиме обучения. Цель статьи – представить опыт сельских школ по организации свободного времени и реализации дополнительных программ в удаленном режиме работы.

Работая в сельской школе, нужно давать обучающимся такой уровень образования, который позволил бы им быть конкурентоспособными и всесторонне развитыми личностями. Дистанционные технологии позволяют создавать среду обучения, не отличающуюся от той среды, в которую погружены городские школьники. Дистанционное обучение является одной из форм непрерывного и доступного образования, которое призвано реализовать права человека на образование и получение информации [2]. Необходимость перехода на удаленный режим обучения послужила своего рода катализатором, ускорившим внедрение дистанционных технологий в условиях села.

Обратимся к понятию «свободное время». Свободным временем чаще всего называют часть внеучебного времени, остающегося у обучающихся после выполнения домашнего задания, которое ребенок может распределить по своему желанию. В этот период можно заняться помощью родителям по хозяйству, любимыми увлечениями или проводить

его неэффективно (находиться в состоянии "ничегонеделания", причинять ущерб собственному здоровью, нарушать общественный порядок и досуг окружающих и др.). Для социума важно, чтобы это распределение было рациональным, общественно значимым, соответствовало личностному заказу и росту в нравственной, культурной и физической сфере.

В 90-е годы ученые В.А.Артемов, Г.П.Гвоздева, О.В.Новохацкая, исследуя распределение времени у различных групп населения, замечали, что качество свободного времени ухудшается: меньше читают и посещают учреждения культуры, отдают предпочтение пассивному отдыху у телевизора, и предупреждали об опасности возможной деградации личности при неконтролируемых формах досуга [1].

В исследовании проведенном в 2019 году в сельских школах Ярославской области [6] выяснялось качественное наполнение свободного времени сельских детей. Среди полученных данных выделяются несколько видов занятий. Отмечено, что сельские дети значительную часть свободного времени занимают на прогулки, которые не имеют определенной цели, но важен сам по себе факт пребывания на свежем воздухе, который отмечается как положительный. Родители подтверждали мнение детей, что прогулки – это наиболее привлекательное времяпрепровождение. Психологи [5] отмечают наличие потребности и необходимости у детей, особенно подростков, в уединении, месте, где они могут побыть в одиночестве, чтобы расслабиться, проанализировать свои поступки, пройти самосознание и саморефлексию. Многие выбирают для этого именно природные ландшафты, «дикие» места, а в сельской местности таких уединенных естественных мест больше, чем в городской.

Примерно равные группы родителей и педагогов (15,1% и 16,7%) выделяют увлечение детей компьютерными играми и телефонами. Школьники не считают, что проводят много времени в сети и не считают это «ненужным» увлечением. Занятость детей просмотром телевизора отметили 18,3% родителей, при этом не определяется спектр программ для просмотра у детской аудитории, а отмечается сам факт «сидения перед телевизором». Повышенная увлеченность телевизионными передачами сельских детей отмечалась и ранее [3], а интерес к гаджетам, компьютерным играм есть и у их городских сверстников. Важно понимать, что современные школьники живут в постиндустриальном обществе, в котором умение использовать компьютерные интерактивные технологии является базовой компетентностью человека, поэтому задачей педагога является обучение детей конструктивному применению данных технологий в обучении и самоорганизации.

Сфера дополнительного образования предоставляет различные варианты и модели организации свободного времени, позволяющие качественно поднять его уровень, даже в режиме дистанционной работы. Перед учреждениями дополнительного образования стоит задача

предложить доступные, интересные, соответствующие современным условиям дополнительные образовательные программы, позволяющие любому сельскому ребенку проявить и реализовать себя. Особое внимание следует уделить не только технологической стороне организации свободного времени и дополнительного образования в удаленном режиме, но и нравственной и духовной наполненности таких программ. Работая с детьми в сельской школе, нужно ориентироваться на такой уровень образования, который позволяет успешно социализироваться и получить востребованную профессию в будущем [4].

Дистанционная форма помогает преодолевать проблему территориальной доступности дополнительного образования, но большинство опрошенных родителей относятся к возможности обучаться по дополнительным программам дистанционно скептически. По мнению 76% родителей, 49% детей и 48% педагогов дистанционная форма получения образования не подходит для сельских условий. Это отчасти подтверждается данными обеспеченности сельских детей средствами телекоммуникационной связи: только 5 % опрошенных школьников отметили, что в их распоряжении имеется оборудованное рабочее место с компьютером, имеющим устойчивый выход в Интернет. Однако около 4% обучающихся ответили, что уже обучаются дистанционно, 45% сомневаются, но могли бы попробовать. Педагоги также отмечают наличие у детей интереса к этой форме обучения, для некоторых групп детей с ОВЗ или живущих в удаленных деревнях доступна только эта форма получения образования.

Часть родителей сельских школьников сделала выводы о необходимости переоборудования рабочих мест своих детей и оснащении их доступом в Интернет. Например, в селе Дмитриевском Ярославской области по данным мониторинга доля обеспеченности обучающихся в домашних условиях персональными компьютерами со стабильным интернет-соединением составляла в марте 2020 года менее 5 %, к началу сентября 2020 года эта цифра составляет 23% от общего числа обучающихся школы.

В настоящее время дистанционное образование базируется на моделях [8]:

- интеграция очных и дистанционных форм обучения;
- сетевое обучение: автономные сетевые курсы; кейс-технологии;
- дистанционное обучение на базе интерактивного телевидения или компьютерных видеоконференций.

Сетевая модель широко использует возможности дистанционного обучения, но учащийся и сам может получать знания с помощью развитых информационных ресурсов: баз данных, обучающих информационных систем, электронных библиотек, виртуальных экскурсий. Формы получения образования весьма разнообразны: лекция (в режиме реального

времени, с элементами видео, с элементами аудио); изучение ресурсов (интернет-ресурсов, на электронных носителях, на бумажных носителях, текстовых, текстовых с включением иллюстраций, с включением видео, с включением аудио, с включением анимации); самостоятельная работа по сценарию (поисковая, исследовательская, творческая, др.); конференция в чате; конференция в форуме; коллективная проектная работа; индивидуальная проектная работа; тренинг с использованием специальных обучающих систем.

На разных образовательных платформах в различных регионах страны уже имеется большое количество дополнительных программ, которые можно осваивать дистанционно. Например, в Красноярском крае школа дистанционного образования предоставляет возможность дистанционно осваивать следующие курсы: «Интернет-журналистика», «Уроки сочинительства», «Уроки журналистики на английском», «Цифровое видео», «Моя родословная», «Бисероплетение», «Основы профессии юриста» и другие.

Предлагаемая в опыте сельских школ в Ярском муниципальном районе Удмуртской Республики реализация системы дистанционного обучения позволяет решить кадровую проблему и обеспечить своим ученикам доступ к качественному образованию [8]. На базе основной школы создан районный ресурсный центр по реализации профильного физико–математического направления, близлежащим сельским школам было предложено очно - дистанционное обучение по профилю «математика», подготовка к конкурсам, олимпиадам. Эта деятельность организована совместно с Глазовским государственным педагогическим институтом.

В Республике Коми имеется опыт реализации проекта «Организация дистанционного обучения обучающихся малокомплектных школ» для двух малокомплектных школ: МОУ «ООШ пст.Ираель» и МОУ «Ыбская СОШ», МОУ «СОШ п.Тракт». Вот несколько интересных дистанционных форм работы - использование Интернет-лабораторий, организация виртуальных экскурсий в природу, в исследовательский институт, музей.

Изученный опыт показывает, что возможности дистанционных технологий наиболее широко используются обучающимися более старшего возраста при получении дополнительных знаний по выбранным профилям, освоении допрофессиональных навыков.

Для организаций, работающих в сфере дополнительного образования, важно сохранять контингент обучающихся, потому что от этого показателя зависит финансирование и сохранение программы. В Ярославской области ряд учреждений, реализующих программы дополнительного образования в очном режиме перестроились и перевели свой режим работы в дистанционный формат, сохранив коллектив обучающихся. Например, клуб робототехники Lets'Go [7] очень быстро

сформировал комплекс интерактивных дистанционных занятий, предложил индивидуальные консультации в удаленном режиме, предоставил онлайн-тренажеры, создал дружественную среду на своем сайте. Работая в удаленном режиме, педагоги клуба задумались о том, что в таком формате занятия робототехникой могут стать для сельских детей или детей, находящихся в сложной жизненной обстановке, более доступными, так как нет необходимости приобретать дорогостоящее оборудование каждому ребенку, если в их распоряжении имеется *качественная* «замена-тренажер», нет опасения поломки конструктора, потери деталей, можно экспериментировать.

Проектная деятельность - интегративное педагогическое средство, решающее комплекс задач, обеспечивающее целостность педагогического процесса, взаимосвязь общего и дополнительного образования обучающихся, позволяющее преодолеть разобщенность различных образовательных и социальных структур. Сейчас в большом количестве предлагаются различные проекты с дистанционным участием, которые позволяют занять свободное время с пользой. Приведем пример, который связан с межрегиональным творческим интернет-проектом «Подросток и закон» с дистанционным участием, организованном Ярославским Центром телекоммуникаций и информационных систем в образовании. В проекте участвуют разновозрастные команды различных регионов страны, за определенный промежуток времени необходимо выполнить творческие задания, связанные со знанием и применением законов в повседневной жизни. Выполнение творческих заданий предполагает использование ресурсов сети интернет и окружающей действительности, интерпретацию найденного материала, привлечение партнеров, различные театрализации и постановки. Временные рамки проекта строго ограничены. В результате участники, не только получают представление о действии закона, но и могут сопоставить свои результаты с другими на межрегиональном уровне, что важно для формирования адекватной самооценки сельского ребенка.

Доступной формой дополнительного образования для сельских детей являются дистанционные олимпиады и конкурсы разного уровня. Многие конкурсы доступны сельским детям, потому что бесплатны, предоставляют возможность участия неограниченному числу желающих. Но есть и такие, которые предъявляют к участникам определенные требования и цензы. Таким образом, обеспечивается многоуровневость конкурсных предложений с учетом уровня интеллекта, интересов и одаренности сельских детей.

Дистанционная форма вполне логично вписывается в содержание курсов интеллектуальной направленности, а у педагогов возникает проблема организации дополнительных занятий по программам спортивного и художественно-эстетического направления. Сложности

несомненно есть и скорее всего останутся, так как заменить живое общение педагога и ученика невозможно. В Дмитриевской школе Ярославской области применялась форма создания онлайн-концертов на занятиях кружка «Веселые нотки». Практически весь учебный год обучающиеся готовились к концерту, посвященному 75-летней годовщине Дня Победы 9 Мая. Оказавшись в условиях удаленного режима работы, все поняли, что концерт может не состояться. Было предложено желающим записать свое выступление в домашних условиях любой доступной видеокамерой. Состоялся своеобразный акт добровольцев, который показал желание, отношение, ответственность детей: кто-то не откликнулся, кто-то специально надел соответствующую песне форму и устроил мизансцену, кто-то прислал несколько выступлений, кто-то не пел, а читал прозу. Монтаж фильма-концерта потребовал привлечения навыков сценариста, режиссера и редактора видео. Результат был представлен на сайте, в группах ВКонтакте школы и Дома культуры точно к годовщине празднования 9 Мая. В школу приходили отклики с благодарностью за просмотренный фильм от родителей и жителей села. Сейчас дети, пересматривая этот фильм, дают оценку своим выступлениям, вспоминают, по какому поводу он был сделан, некоторые жалеют, что не приняли в нем участие. На этом примере можно увидеть, как дистанционная форма дополнительного образования может выполнять воспитывающую функцию.

Дистанционные формы обладают для сельского ребенка рядом достоинств: возможность учиться, не покидая свой дом, отмена поездок, предоставление выбора программы, содержания, темпа, режима обучения, участие в коллективных, групповых проектах, разработках, конкурсах совместно с другими учащимися без географической привязки (другое село, регион). Это позволяет повысить доступность дополнительного образования в условиях сельской местности. Но наряду с этими достоинствами имеются недостатки: отсутствие очного общения, необходимость иметь компьютер с доступом в Интернет, сложность в самоорганизации.

При организации в условиях сельской местности дополнительного образования в дистанционной форме необходимо предусмотреть:

- варианты индивидуальной работы обучающегося с учетом особенностей его жизненной обстановки;
- согласование маршрута ребенка с родителями (законными представителями), которые должны быть заинтересованы в этом;
- обеспечение постоянной обратной связи с ребенком, родителем;
- возможность консультирования детей и родителей в удобное для них время;
- методы стимулирования, поддержания интереса к занятиям;

- организацию взаимодействия ребенка со сверстниками, чтобы не было ощущения одиночества.

Проведя несколько месяцев в дистанционном режиме обучения, многие педагоги и обучающиеся сделали выводы, что это одна из реальных сторон современной действительности, что так можно работать, отдыхать и даже видеть преимущества перед очной формой.

#### ЛИТЕРАТУРА

1. Артёмов В.А., Новохацкая,О.В. Изменение условий жизни и повседневной деятельности сельского населения в 90-е годы // Регион: экономика и социология. 2001. № 1. с. 115-132.
2. Байбородова, Л. В. Доступность дополнительного образования детей на селе: проблемы и пути их решения // Образовательная панорама. 2018. № 1 (9). С.28-33.
3. Байбородова Л. В. Инновационно-исследовательская деятельность как фактор профессионального развития педагогов сельских образовательных организаций// Педагогика сельской школы. 2020. № 1 (3). С. 76-94.
4. Байбородова Л. В., Лушникова Т. В. Повышение доступности дополнительных общеобразовательных программ для сельских детей: методические рекомендации. Ярославль: РИО ЯГПУ. 2018. 183 с
5. Бочавер А. А., Корзун А. Н., Поливанова К. Н. Уличный досуг детей и подростков// Психология. Журнал высшей школы экономики. 2017. т. 4, № 3. с. 470–490
6. Лушникова Т. В. Использование сельскими детьми возможностей свободного времени// Педагогика сельской школы. 2020. № 2 (4). С. 20-34.
7. Лушникова Т. В. Клуб робототехники в сельской школе// Проблемы и перспективы развития сельских образовательных организаций: материалы международной научно-практической конференции. ФГБОУ ВО «Ярославский государственный педагогический университет им. К.Д. Ушинского». 2019. С. 299-307.
8. Полат Е.С. Педагогические технологии дистанционного обучения: учебное пособие для студентов высших учебных заведений, обучающихся по педагогическим специальностям / под ред. Е. С. Полат. – М.: Academia, 2006. - 391 с.

© Лушникова Т. В.,2020



*Лысенков А.В. профессор  
РФ, г. Уфа, ФГБОУ ВО «УГНТУ»  
Алленов А.Н. студент магистратуры  
РФ, г. Уфа, ФГБОУ ВО «УГНТУ»*

## **УПРАВЛЕНИЕ ЦИФРОВОЙ ТРАНСФОРМАЦИЕЙ ОБРАЗОВАНИЯ. ОСОБЕННОСТИ ОРГАНИЗАЦИИ ДИСТАНЦИОННОГО ОБУЧЕНИЯ НА СЕЛЕ И В ГОРОДЕ**

Дистанционное обучение в России стало вынужденной мерой с марта 2020 года и коснулось всех обучающихся: школьников, студентов ВУЗов и колледжей. Как глобальное явление, оно отразилось на многих сферах жизни. Распространение цифровых технологий (ЦТ) ведет к качественным изменениям не только в сфере производства и на глобальных рынках. Перемены также захватывают социальную сферу и образование. Цифровая трансформация образования – этот отход от «прохождения материала», переход к формированию у каждого обучаемого требуемых компетенций. Главная цель изменений – повышение результативности образовательной работы. В отличие от традиционной организации образовательного процесса, здесь учебная программа фиксируются не время на изучение учебного материала, а ее ожидаемые результаты. Внедрение ЦТ в образование включает оснащение образовательных организаций средствами цифровых технологий; подключение их к высокоскоростному Интернету; обеспечение образовательного процесса цифровыми инструментами и материалами (цифровыми источниками, инструментами и онлайн сервисами), использование этих цифровых инструментов и материалов в учебном процессе. Я думаю, цифровую трансформацию образования можно представить себе, как решение проблем преодоления цифрового разрыва. Попадание ЦТ в нашу жизнь, вытеснение ими «бумажных» технологий проходит неравномерно. Также появляется несоответствие среди тех, у кого имеется доступ к ЦТ, и у кого его по тем или другим обстоятельствам доступ отсутствует. Разрыв, образующийся из-за неравенства в доступе к цифровым технологиям, обычно называют «цифровым разрывом». Результатом цифрового разрыва становится социально-экономическое неравенство. В образовании цифровым разрывом называют отличие, которое появляется между теми участниками образовательного процесса, кто имеет доступ к Интернету и цифровым устройствам, инструментам, источникам и сервисам в образовательном учреждении и дома, и теми, кто такого доступа не имеет. В настоящее время во всех образовательных организациях государства имеются персональные компьютеры. Среди них все больше и больше появляется мобильных устройств (ноутбуков и

планшетов), которые в большинстве случаев входят в локальные вычислительные сети и имеют доступ к сети Интернет. Распространены интерактивные доски, мультимедийные проекторы, и другое разное периферийное оборудование (принтеры, сканеры, документ-камеры, многофункциональные устройства). Сейчас это оборудование стало для нас привычным, что тяжело было представить например 10 лет назад. Отметим, что цифровое оборудование в школах, колледжах и высших учебных заведениях не всегда достаточно полно используется в учебных целях. Таким образом, во внеурочное время школьникам доступна примерно третья часть имеющегося разнообразия : персональные компьютеры (ПК), около половины планшетов, и только одна четвертая ноутбуков. Я считаю, это допустимо в крупных или средних городах, где почти в каждой семье есть один или несколько персональных компьютеров, ноутбуков или планшетов, телевизоров с выходом в Интернет. Однако в сельских районах, где такие условия есть далеко не во всех семьях, ограничение доступа учащихся к цифровым устройствам не оправдано. Таким образом, неравенство в доступе к цифровому оборудованию по-прежнему остаются, но само присутствие оборудования никак не может обозначать, что оно активно и эффективно используется в образовательном процессе.

Для того чтобы доказать , что неравенство существует, можно рассмотреть пример организации дистанционного образования на селе и в городе. Дистанционное обучение – это форма получения образования, при которой учитель и обучающийся взаимодействуют на расстоянии с помощью информационных технологий. В сельской местности у многих семей нет возможности приобрести компьютеры и достаточно мощные телефоны или планшеты. Помимо проблемы приобретения , есть вопрос про отсутствие возможности выхода в сеть Интернет , так как просто связи в отдаленных районах нет , в некоторых местностях нет даже телефонной. Таким детям очень тяжело приспособиться к сегодняшним реалиям. Некоторые дети выходят из положения таким образом; они имеют возможность выезжать раз в неделю в город получать задания, отправлять сделанные. Что же делать детям у которых такой возможности нет ? Они получают распечатанные задания на неделю. Обучающиеся выполняют их письменно в тетрадях. Затем педагоги проверяют тетради и возвращают учащимся. Но так делают далеко не все. В некоторых районах очень часто случаются перебои в электричестве, что негативно сказывается на обучении, так как некоторого материала обучающиеся просто не услышали, и пытались изучить его сами. Мне известен случай, когда студенту университета во время дистанционного обучения приходилось каждый раз забираться на высокую березу за несколько километров от дома, чтобы поймать сигнал сети. Поэтому так важно обеспечить всех обучающихся необходимыми условиями. Для решения проблемы

связанной с тем, что у некоторых обучающихся не хватает мощности интернет – соединения для обучения в онлайн, придумали платформу для дистанционного образования. В них легко делать и прикреплять различные задания, смотреть уроки, выставлять оценки. Широко используются такие образовательные платформы как «Российская электронная школа», образовательный портал «Учи.ру», система онлайн-занятий «ЯКласс», «Фоксфорд». Если говорить об особенностях дистанционного обучения в городе, то тут можно найти ряд плюсов и минусов. Безусловно, у дистанционного обучения есть свои преимущества, и главное, на мой взгляд-высвободившееся время. Возможность заниматься из дома сэкономила мне в день около трех часов: один час на сборы и по часу на дорогу в одну и другую сторону. Благодаря этому на занятиях я был более бодрой и уделяла обучению больше времени и сил. Развиваются навыки работы с компьютером, что не может быть не полезным. Вырабатывается умение работать и получать информацию самостоятельно. Формируется или улучшается креативность мышления, ведь очень часто приходится работать в команде, не видя людей, или выступать перед аудиторией, говоря с самим собой. Если выбрать хорошую платформу обучения, то не возникает проблем и вопросов. Как раз-таки о платформах: я опробовал уже обучение в Zoom, Discord и BigBlueButton, каждая из которых имеет свои преимущества и недостатки, но все они достаточно удобные, чтобы получать знания. Так как меньше людей пользуются машинами, чтобы доехать до места учебы, то пробок становится меньше, а также уменьшается загрязнение окружающей среды. Если человек заболел, то он сможет посетить занятия, не заражая людей, соответственно не будет распространять вирус и сможет продолжить учиться сэкономив энергию на дорогу к учебному заведению. Лекции дистанционно почти ничем не отличаются от очных( если в записи, то можно остановить, пересмотреть, а если прямой эфир, то удобно делать скриншоты и переписывать с них).

Однако у дистанционного обучения есть и свои риски, оно подходит не всем. Кому-то нужен усиленный контроль, реальное общение со сверстниками и учителями, больше практики. Также возрос объем письменных заданий, часть которых раньше выполнялась устно в диалоге с преподавателем. Задержка, а иногда и полное отсутствие обратной связи с преподавателем осложнили освоение учебного материала. Также, как мне кажется, на сильную дифференциацию подготовленности учеников и студентов повлияет уровень личного развития, на котором их застанет дистанционное обучение: у собранного и дисциплинированного обучаемого еще будет шанс поддерживать свой уровень успеваемости, а тот, кто психологически еще не готов полностью управлять своим временем начнет отставать по учебе или его успеваемость упадет еще сильнее. Также минусом такого формата являются технические риски. Устойчивый выход в интернет не повсеместен и не бесплатен. сколько

рисков и минусов, но те, которые я перечислила, мне кажутся основными. Более того, я думаю у дистанционного обучения плюсов и перспектив намного больше, чем минусов. Во-первых, возможность учиться из самых разных уголков мира. Онлайн-конференции позволяют прослушать и принять участие человеку в разнообразных лекциях от лучших школ и университетов всей планеты, не зависимо от его местоположения. Во-вторых, свобода в формировании собственной стратегии обучения. Каждый человек уникален, поэтому так важен индивидуальный подход. Я считаю, персонализация обучения – самый эффективный подход, а при дистанционном обучении легче всего к этому прийти.

Таким образом, у дистанционного обучения есть свои плюсы и минусы, риски и перспективы. Но я уверен, за таким форматом будущее. Технологии и модели обучения будут меняться и совершенствоваться, а образование выйдет на совсем новый уровень.

#### ЛИТЕРАТУРА

1. Авдеева С.М., Уваров А.Ю. Российская школа на пути к информационному обществу: проект «Информатизация системы образования» // Вопросы образования. 2005. № 3. С. 33–53.
2. Авдеева С.М. О подходах к оценке информационно-коммуникационной компетентности выпускников основной школы // Образовательная политика. 2012. № 4 (60). С. 102–111.
3. Кларин М.В. Инновации в обучении. Метафоры и модели. М.: Наука, 1997
4. Коротков А. В. (2003) Цифровое неравенство в процессах стратификации информационного общества // Информационное общество, вып. 5, 2003
5. Уваров А.Ю. Образование в мире цифровых технологий: на пути к цифровой трансформации — Изд. дом ГУ-ВШЭ, М.: 2018. — 168 с.
6. <https://www.hse.ru/ma/dt/>

© Лысенков А.В., Алленов А.Н., 2020

## **ПЕРСПЕКТИВЫ И ПРЕИМУЩЕСТВА ПРИМЕНЕНИЯ СИСТЕМЫ ПРИНЯТИЯ РЕШЕНИЯ В ОБЛАСТИ УПРАВЛЕНИЯ ОРГАНИЗАЦИЕЙ ДОПОЛНИТЕЛЬНОГО ОБРАЗОВАНИЯ**

Организации дополнительного образования это [1, 2]:

- Центр – учреждение, в структуре которого заложен механизм, обеспечивающий работу филиалов и координирующий реализацию их программ, продолжающих или углубляющих единое образовательное пространство.

- Клуб – объединение детей и педагогов, созданное в целях общения, связанного с политическими, научными, художественными, спортивными или другими интересами, а также для отдыха и развлечения;

- Станция – профильное учреждение дополнительного образования, специально оборудованное для обучения по профильным программам и ведения наблюдения, исследования по определенному направлению, а также организующее временные профильные учреждения дополнительного образования (лагеря).

Для понимания основных проблем возникающих при организации работы организаций дополнительного образования необходимо понимание структуры взаимодействия субъектов этого процесса. Основными участниками этого процесса принято выделять следующие лица:

- Административная группа;
- Педагогический состав;
- Родители;
- Обучающиеся.

В основном речь будет идти о взаимодействии первых трех субъектов организационного процесса, поскольку решение основных организационных вопросов происходит, как правило, среди администрации, педагогов и родителей, а дети и непосредственно образовательный процесс выступают скорее как объект деятельности, так как вся деятельность направлена на них.

Работа организации дополнительного образования связана с рядом трудностей. Одна из таких трудностей – устаревшие формы работы с большим количеством информации. Множество проблем возникает в связи с тем, что на работников падает большое количество бумажной работы, связанной с заполнением документов отчетности, количественно качественные характеристики детей, заполнение педагогических журналов и т.д.

Как правило, вся работа выполняется на бумажных носителях и в основном от руки, что занимает большое количество времени и отвлекает непосредственно от образовательного процесса.

В настоящее время предпринимаются попытки цифровизации организационного процесса, но, как правило, все ограничивается созданием общей рабочей беседы в мессенджерах, ведением групп в социальных сетях, для связи с родителями и ведением сайта.

Большое количество проблем, связанных с организацией рабочего процесса вызывает стресс у педагогического работника и негативное отношение накапливается. Все это может вызвать плохое отношение обучающихся к процессу обучения, а у педагога – к педагогической деятельности в целом.

Основной причиной данной проблемы я вижу малую заинтересованность во внедрении новых, в том числе и информационных технологий со стороны самих организаций дополнительного образования, поскольку большинство таких организаций – бюджетные и инвестирование в это не принесет значительный прирост доходности данных организаций.

Как сделать рабочий процесс таким, чтобы и ученик и педагог дополнительного образования получали только положительные эмоции от образовательного процесса? Возможно ли это? Рабочий процесс становится качественным и приятным, только тогда, когда применяются современные технологии. Современные – это и совершенно новые, функциональные и не теряющие связи с прошлым, одним словом – актуальные.

Эффективность рабочего процесса организации дополнительного образования определяется слаженностью взаимодействия всех его составных частей. Слаженность – быстрота адаптации к быстро изменяющимся условиям работы, быстрота решения организационных вопросов [3].

Проблема использования цифровых технологий во время подготовки и реализации современного образовательного процесса является весьма актуальной. Возможность использовать информационные технологии в процессе работы помогают решить множество возникающих проблем.

Цифровые технологии – это основанная на методах кодировки и передачи информации дискретная система, позволяющая совершать множество разноплановых задач за кратчайшие промежутки времени. Именно быстроедействие и универсальность этой схемы сделали IT технологии столь востребованными [4].

Организации дополнительного образования, перешедшие на цифровые технологии, будут кардинально отличаться по техническому и информационному оснащению, открывается новое поле для творчества администрации и педагогов дополнительного образования, к тому же

решается множество вопросов связанных с коммуникацией родителей обучающихся и работников организации.

Цифровые технологии позволяют упростить рабочий процесс организации дополнительного образования, например, создав единую электронную приемную комнату, администрация сможет своевременно отслеживать все поступающие сообщения от родителей обучающихся, что повысит качество деятельности организации, в том числе даст возможность собрать все отзывы и предложения в одном месте, что позволит более качественно вести аналитику деятельности организации дополнительного образования [5, 6].

Применение электронных педагогических дневников позволит минимизировать время, потраченное на его заполнение, снимет большую часть нагрузки с педагогов и административной группы.

Автоматизированный сбор количественно качественной характеристики исключит возможность человеческой ошибки при составлении и формировании ККХ. Эти данные позволят проводить продолжительную аналитику, и просто упрощает рабочий процесс, поскольку в настоящее время все операции, связанные со сбором количественно качественной характеристики производится вручную.

Применение информационных технологий позволяет на основе данных об участии в мероприятиях и прочих активностях более качественно распределять рабочую нагрузку среди педагогов. Появляется возможность подобрать под каждый отдельно взятый случай более подходящего работника, основываясь на качествах личности. Помимо того специальные алгоритмы могут рассчитывать усталость педагогического работника, и делать соответствующие необходимые предложения административной группе, и так же наоборот, может подсказать, кто меньше всего работал за конкретный отведенный промежуток времени. На основе данного мониторинга может быть выстроена прозрачная, лишенная человеческого фактора, система начисления заработной платы, так же вестись нормирование нагрузки.

Информационные технологии дают возможность создания платных сервисов для детей и родителей, дающие дополнительные денежные средства организации отдыха и оздоровления детей, так же расширенный функционал для родителей. Эти сервисы могут включать в себя, к примеру, отслеживание за достижениями подростка, и так далее, исходя из возможностей организации. В любом случае дополнительные возможности заработка денег смогут качественно изменить качество оказываемых организацией услуг.

В заключении хочется отметить - это только малая часть возможностей, которые открываются перед организациями отдыха и оздоровления детей, в результате применения информационных технологий. Все эти нововведения могут помочь привлечением новых

кадров в данную область, увеличить поток обучающихся, помочь заработать больше денежных средств.

#### **ЛИТЕРАТУРА**

1. Государственная программа Российской Федерации «Развитие образования» [Электронный ресурс].

2. Приказ Минобрнауки России от 09.06.2016 N 698 «Об утверждении ведомственной целевой программы «Российская электронная школа» на 2016–2018 годы» // [Электронный ресурс].

3. Каракозов С.Д., Уваров А.Ю. Успешная информатизация – трансформация учебного процесса в цифровой образовательной среде [Текст] / С.Д. Каракозов // Проблемы современного образования. 2016. №2. С. 7-19.

4. Содержание профессионального стандарта педагогической деятельности работников образоват. учреждений сферы общего образования [Электронный ресурс]. – URL: Минобрнауки.рф /новости/ 3072 (20.02.2014).

5. Тезисы о цифровом образовании. 22.03.2018 // [Электронный ресурс].

6. Федеральный закон от 02.12.2013 №328-ФЗ "О внесении изменений в статью 1 Федерального закона "Об основных гарантиях прав ребенка в Российской Федерации".

© *Радыгин И.К.*, 2020.

**УДК 37. 01**

*Федулова С.В., ст.преподаватель,  
РФ, г.Омск, ФГБОУ ВО «ОмГПУ»  
Чебакова В.Ю., студентка 4 курса  
РФ, г.Омск, ФГБОУ ВО «ОмГПУ»*

### **ИСПОЛЬЗОВАНИЕ ИНТЕРАКТИВНЫХ ПЛАКАТОВ ПРИ ОБУЧЕНИИ**

Информационные технологии основательно и навсегда вошли в нашу жизнь. Нынешняя сложная эпидемиологическая ситуация показывает важность использование не только компьютерных технологий в обучении, в частности персонального компьютера как средства автоматизации работы с информацией, но и различных дистанционных технологий.

Дистанционные образовательные технологии включают в себя ряд образовательных технологий, которые реализуются с применением современных ИКТ-технологий, при этом интерактив между педагогом и обучающимся происходит «на расстоянии».



При использовании данных технологий образовательный процесс становится самостоятельной работой обучающегося. При этом процедура получения знания не зависит от места нахождения субъектов образования, происходит в индивидуальном темпе и в любое удобное время.

Использование дистанционных образовательных технологий позволяет получить следующие виды контроля усвоенных знаний:

- тестирование по итогам прослушанных лекций;
- индивидуальный компьютерный тренинг – комплекс тестовых заданий из разных модулей дисциплины, а также небольшие практические задания;
- модульное тестирование – электронный тест по итогам пройденного модуля; письменный экзамен и экзаменационное тестирование по результатам изучения дисциплины [1].

Опыт зарубежной системы образования показывает, что к дистанционному обучению отношение более благожелательное нежели к вновь возникшим направлениям деятельности человека. Можно выделить следующие характерные особенности дистанционного образования:

- гибкость – удобное время, индивидуальное освоение учебного курса;
- модульность, что предусматривает формирование учебного плана, отвечающего индивидуальным или групповым потребностям;
- параллельность, что позволяет совмещать с основной профессиональной деятельностью;
- дистанционность;
- массовость: количество обучающихся не является определяющим параметром;
- рентабельность: дистанционное обучение обходится дешевле других форм получения образования;
- социальность – возможность получения образования, независимо от места и условий проживания, от материальных условий [1].

Несомненно, вышеперечисленные особенности можно рассматривать плюсами данной технологии.

Вместе с этим дистанционное обучение привнесло в образовательный процесс не только новые формы и виды деятельности педагога и обучающегося, а также методы, инструменты и технологии, в частности интерактивные.

Интерактивные технологии стремительно завоевывают сферу образования и это неслучайно. Например, рассмотрим применение интерактивных технологии при разработке учебных плакатов. Учебные плакаты как эффективное средство закрепление знаний, стали интерактивными, что представляет более широкие возможности для организации учебного процесса.

Современный интерактивный плакат – это наглядное изображение, которое может быть использовано в самых различных образовательных целях. Интерактивность плаката несёт, в первую очередь, визуализацию, что необходимо для усвоения нужной информации. Ведь основная задача любого плаката, используемого при обучении – передача информации, из чего следует, что демонстрация материала является его основной функцией.

Интерактивный плакат – электронное образовательное средство нового типа, имеющее интерактивную навигацию, которая позволяет отобразить необходимую информацию: графику, текст, звук. Тем самым обеспечивая высокий уровень использования информационных каналов восприятия, наглядности учебного процесса, дифференцирования уровня погружения в тему. Выполняя роль современного многофункционального средства обучения, интерактивные электронные плакаты предоставляют широкие возможности для организации учебного процесса. Таким образом, они являются дидактическим многомерным инструментом, посредством которого обеспечивается многоуровневая работа с определённым объёмом информации на всех этапах: изучение нового материала, закрепление, систематизация и обобщение, контроль за качеством усвоения полученных знаний [2].

Целью создания интерактивного плаката является способность информационно-коммуникационной системы активно и разнообразно реагировать на действия пользователя. Интерактивность обеспечивается за счет использования различных интерактивных элементов: гиперссылок, кнопок перехода, областей текстового или цифрового ввода и т.д.

Эффективность использования интерактивного электронного плаката, отвечающего всем требованиям разработки электронных образовательных ресурсов, на современном этапе образования бесспорна и многофункциональна. Интерактивный плакат, позволяющий организовать различные формы деятельности, можно использовать на всех уровнях образования [2].

В ходе разработки интерактивных плакатов необходимо понимать, что он должен отвечать на действия пользователя, предоставляя ему тот или другой фрагмент информации: текстовой, звуковой или графической. Интерактивный плакат можно реализовать в различных компьютерных средах, например, сервис Genially. Данная платформа позволяет создавать дидактические ресурсы, презентации, игры, интерактивные изображения, плакаты, карты, инфографику, резюме и т.д. Для разработки своих работ сервис предлагает различные шаблоны для того или иного представления информации. Также при создании проекта можно посмотреть уже имеющиеся примеры работ.

Несмотря на имеющиеся достоинства, эта платформа имеет несколько недостатков: во-первых, платформа иноязычна (в списке можно

выбрать английский, французский или испанский язык). Во-вторых, в бесплатной версии сервиса недоступно сохранение проектов на личный компьютер. Для представления проекта нужно либо поделиться ссылкой, либо разрешить доступ к проекту через сервис другим людям.

#### ЛИТЕРАТУРА:

1) Интерактивные технологии в дистанционном обучении. [Электронный ресурс]: Электронное учеб.-метод. пособие – А. В. Сарафанов, А. Г. Суковатый, И. Е. Суковатая и др. Электрон. дан. (25 Мб). – Красноярск: ИПЦ КГТУ. 2006. URL: <http://window.edu.ru/resource/924/60924/files/book1.pdf> (дата обращения: 16.11.2020)

2) Мурашкина С.В. Применение интерактивных плакатов на современном этапе образования. URL: <https://infourok.ru/statya-primenenie-interaktivnih-plakatov-na-sovremennom-etape-obrazovaniya-1179418.html> (дата обращения: 15.11.2020)

© Федулова С.В., Чебакова В.Ю., 2020

УДК 378.14

*Фаррахетдинова А.Р., к.э.н., доцент,  
РФ, г.Уфа, ФГБОУ ВО «Башкирский ГАУ»*

### **ПРОБЛЕМЫ И ПРЕИМУЩЕСТВА ДИСТАНЦИОННОГО ОБРАЗОВАНИЯ СТУДЕНТОВ, ПРОЖИВАЮЩИХ НА СЕЛЬСКИХ ТЕРРИТОРИЯХ**

В современных условиях пандемии большинство стран полностью или частично закрыли учебные заведения, а многих учащихся перевели на дистанционное обучение. Так, на 15 апреля 2020 года пандемией Covid-19 были затронуты более полутора миллиардов обучающихся в 191 стране мира [1, 2], что составляет 91,3% всех учащихся в мире. Принимаемые в этой ситуации системой образования меры сопряжены с определенными проблемами, о которых уже достаточно много написано в СМИ, в социальных сетях, а также посвящены труды ученых и педагогов.

Проведенный анализ проблем дистанционного образования позволил выделить как общие проблемы, касающиеся студентов, проживающих независимо от территории – городской или сельской, так и выделить те, которые характерны для студентов, проживающих в сельской местности. В настоящее время уже скопилось довольно большое количество проблем, которые можно сгруппировать по содержанию – экономические, социально-психологические, технические и иные проблемы. В таблице 1 приведены проблемы и преимущества, возникающие при дистанционной

форме обучения у участников образовательного процесса, сгруппированные по определенным признакам.

Таблица 1 – Проблемы и преимущества дистанционного образования

Группа	Проблемы	Преимущества
1 группа: социальные	<p>Нет возможности общаться лично с преподавателями</p> <p>Отсутствие непрерывного живого общения между участниками образовательного процесса</p> <p>Студенты не могут задавать вопросы преподавателям, а вместо этого пишут огромное количество письменных работ только ради того, чтобы получить автомат</p> <p>Проживающие в общежитии не могут нормально работать на семинарах — рядом с ними всегда разговаривающие соседи, которые также сидят на парах</p> <p>Ухудшается зрением, малоподвижный образ жизни, проблемы с опорно-двигательным аппаратом</p>	<p>Обучение студентов с ОВЗ и ЗПР</p> <p>Работающие студенты могут совмещать работу с учебой, отпала необходимость из-за работы пропускать пары.</p> <p>Возможность общаться участникам образовательного процесса как в режиме онлайн, так и в автономном режиме.</p> <p>Студенты могут также задать свои вопросы о материале, который они изучили, и получить обратную связь.</p> <p>Может использоваться электронная почта между студентами и преподавателями</p>
2 группа: технические	<p>Отсутствие технических средств, высокоскоростного интернета</p> <p>Закрыт доступ к научно-исследовательскому оборудованию</p> <p>Сервера не выдерживают лекции с большим количеством людей</p>	<p>Наличие в свободном доступе платформ, обеспечивающих видеоконференцсвязь: Meet, Zoom, BigBlueButton, через социальные сети и др.</p>

	Звук скачет, виснет видео	
	Из-за проблем с нагрузкой на серверы учебные заведения могут отменить все пары	
	Перебои с подачей электроэнергии	
3 группа: экономическое	Необходимость в приобретении технических средств	Доступ к образованию для широкого круга людей
	Затраты на высокоскоростной интернет	Возможность учиться дома
	Платные платформы для видеоконференцсвязи	Возможность сэкономить на транспорте, проживании, учебниках и т.д.,
	Повышенная нагрузка на преподавателей, которую необходимо оплачивать	Учебные заведения могут уменьшить свои затраты на коммунальные расходы, аренду лекционных залов, на зарплату для вспомогательного персонала и др.
		Нет нужного учебного заведения в своем регионе, стране
		Недостаточно денег для учебы по месту нахождения учебного заведения
4 группа: психологические	Удаленное обучение требует высокой степени самоорганизации и самостоятельности	Студент учится находить выход из самых различных ситуаций, учится самостоятельно открывать знания, работать в непривычном
	Боязнь компьютерной техники в силу	

	недостаточных знаний работы с ней	формате
	Страх не успеть вовремя отправить выполненное задание по интернету и получить неудовлетворительную оценку, что связано как с наличием большой нагрузки на учащихся, так и с техническим сбоем аппаратуры, зависанием интернета, его низкой скорости	Развитие самоконтроля, умение правильно распределять свое время, развитие навыков работы на различных платформах Работа в своем темпе
5 группа: методически е	Нет возможности посещать библиотеку Отсутствие возможности проведения полноценной практической и лабораторной работы Теряется контроль знаний Отсутствие полноценной информации по теме лекции, например, вместо лекционного материала загружается только презентация. Несовершенство тестовой системы для оценки полученных знаний; быстрое устаревание лекционных материалов и, как следствие, необходимость их постоянного обновления Необходимость проведения окончательной аттестации студентов и постоянная модерация учебного	Возможность размещения намного больше материалов по изучаемой дисциплине, отпадает необходимость искать нужные материалы для самостоятельной работы в интернете, что сокращает время подготовки домашних заданий Расширенные возможности представления лекционного материала и его обсуждения - видеоролики с записью лекций, аудио- и видеоконференций, чатов, форумов для обсуждения Возможность посещения электронной библиотеки, дистанционно сдавать курсовые работы, практики через систему личных кабинетов

<p>процесса, а также неподготовленность преподавательского состава к созданию курсов дистанционного обучения</p>	<p>Возможность удаленной сдачи госэкзаменов, защиты выпускных квалификационных работ</p> <p>Формирование способности самостоятельно искать и обрабатывать информацию и развивать потребность в самообразовании, являющейся необходимым качеством в будущей карьере</p>
--	--

Такой подход позволит целенаправленно разрабатывать меры по решению выявленных проблем с привлечением соответствующих специалистов.

Отдельно следует выделить проблемы тех студентов, которые проживают в сельской местности.

Это связано с тем, что данная категория обучающихся находится в неблагоприятном положении с точки зрения доступности коммуникационной связи, высокоскоростного интернета, наличия компьютерной техники и оборудования, что, несомненно, влияет на качество образования, которое они получают.

Несмотря на 21 век, до сих пор существуют отдаленные населенные пункты, жители которых не могут перейти на дистанционное обучение, причина — отсутствие интернета. Таким образом, ряд студентов из сельской местности могут быть полностью отрезаны от учебы.

В отдельных населенных пунктах в сельских территориях наличие интернета также не гарантирует возможности получения качественного удаленного образования из-за низкой скорости интернета, которой хватает только для отправки писем по электронной почте. Файлы с большим объемом памяти, фото загружаются очень медленно. О проведении онлайн-уроков не может быть и речи. Ниже, на рисунках 1 – 3, представлены карты покрытия интернетом зон Республики Башкортостан основными провайдерами: Билайн, Мегафон, МТС. Как мы видим, на карте очень много «белых» пятен, особенно это касается горной местности Республики.



Рисунок 1 – Зоны покрытия интернетом (провайдер Билайн)  
Республики Башкортостан [3]



Рисунок 2 – Зоны покрытия интернетом (провайдер Мегафон)  
Республики Башкортостан [3]



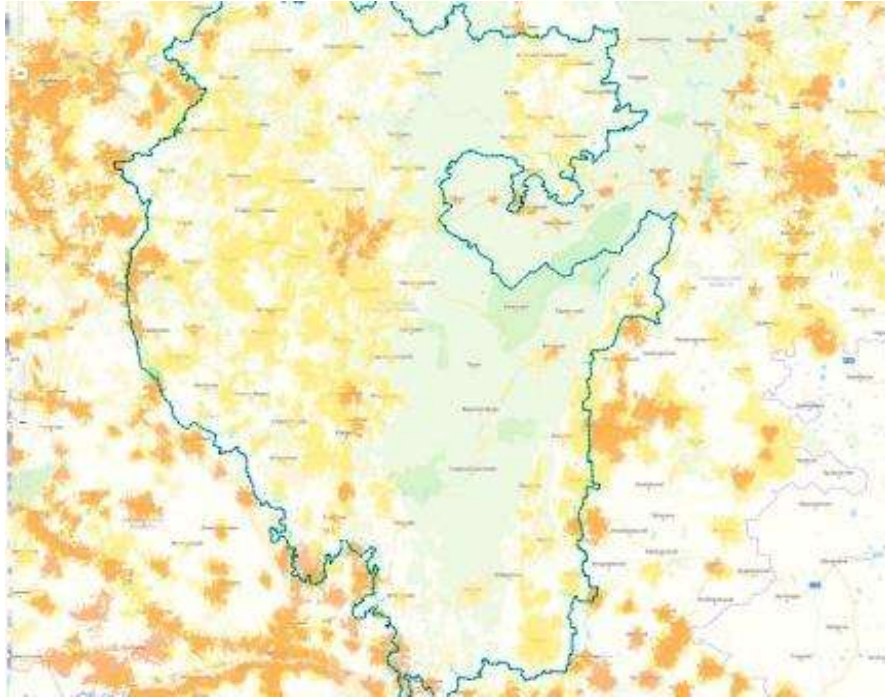

Рисунок 3 – Зоны покрытия интернетом (провайдер МТС) Республики Башкортостан [3]

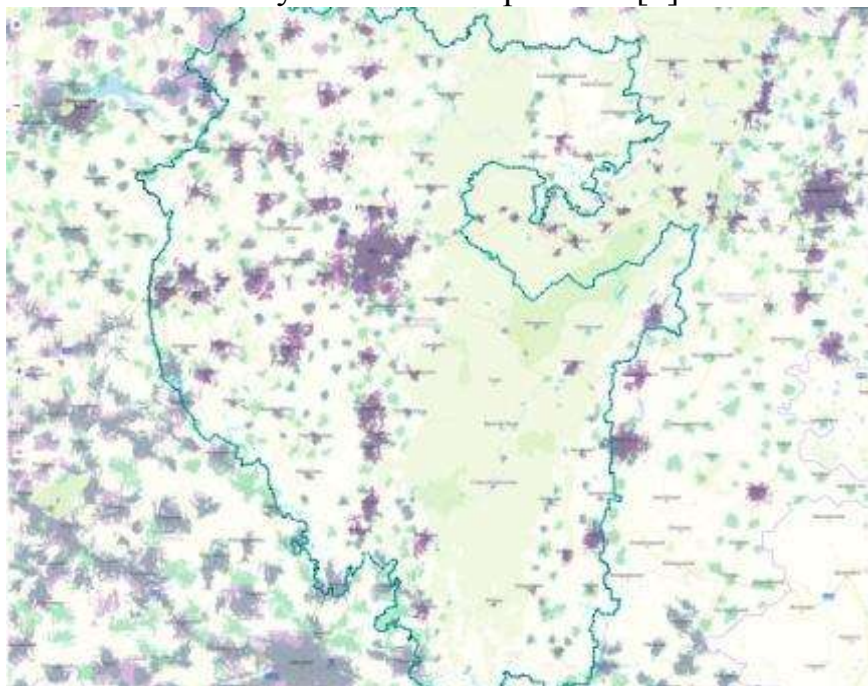
В Республике Башкортостан на начало 2019 г. доля сельского населения составляла почти 38%. Преобладающая часть сельского населения проживает в сельских поселениях с численностью до 10 тыс. чел. Эти населенные пункты отличаются недостаточно развитыми коммуникационной, транспортной и инженерной инфраструктурой, не имеют соответствующей современным условиям базы для оказания сельскому населению образовательных, медицинских, жилищно-коммунальных и социально-культурных услуг, характеризуются высоким уровнем безработицы и бедности. Уровень жителей сельской местности остается крайне низким, увеличивается разрыв между городом и селом по уровню доходов. Так, в 2018 году среднемесячная номинальная зарплата в сельском хозяйстве составила 45,5% средней заработной платы по отраслям экономики. Такое положение сельских территории естественно накладывает дополнительные проблемы в организации качественного образования студентов с применением дистанционных технологий [4, с.3].

В заключение следует отметить, что в условиях глобализации дистанционное обучение начинает играть ведущую роль в сфере образования. Однако, как было показано выше, дистанционное образование имеет как свои позитивные, так и негативные аспекты, которые необходимо учитывать при организации процесса обучения студентов с применением дистанционных технологий образования.

#### **ЛИТЕРАТУРА**

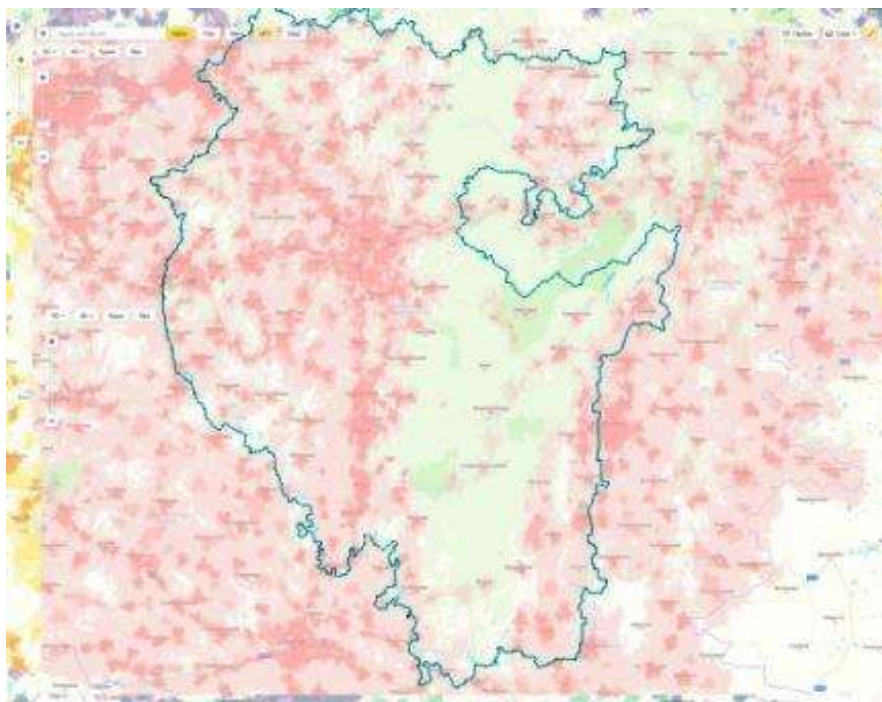
1. Агранович М.Л. Организация образования в условиях пандемии.

Практика стран ОЭСР. – URL: <https://firo.ranepa.ru/novosti/105-monitoring-obrazovaniya-na-karantine/789-agranovich-ekspertiza> (дата обращения 10.12.2020)

2. COVID-19 Impact on Education. – URL: <https://en.unesco.org/COVID19/educationresponse> (дата обращения 10.12.2020)

3. Карта покрытия YOTA. – URL: <https://yota-faq.ru/yota-zone-map/> (дата обращения 12.12.2020)

4. Об утверждении государственной программы «Комплексное развитие сельских территорий Республики Башкортостан» и о внесении изменений в некоторые решения Правительства Республики Башкортостан / Постановление Правительства Республики Башкортостан от 12 декабря 2019 г. № 728.

© Фаррахетдинова А.Р., 2020

## УДК 373.1

*Фахрисламова А.Г., аспирант,  
учитель МОБУ СОШ д. Улукулево  
РФ, г. Уфа, ФГБОУ ВО «БГПУ им. М. Акмуллы»*

### **ПРОБЛЕМЫ И ПЕРСПЕКТИВЫ ДИСТАНЦИОННОГО ОБУЧЕНИЯ В СЕЛЬСКОЙ ШКОЛЕ**

Забота о здоровье населения – это одна из самых важных задач, над которой работает любое государство мира, наша Россия, не исключение. Решение этой задачи осуществляется с самого рождения гражданина, а в нынешние времена и до рождения ребенка. Поэтому переход на дистанционное обучение обучающихся, это тоже одна из форм заботы о здоровье своего населения государства во время распространения пандемии кароновирусной инфекции, при наших российских климатических условиях, в осенне-зимний период, который увеличивает скорость распространения заболеваний среди взрослого населения. Известно, что дети в основном являются переносчиками острых респираторных заболеваний, поэтому контакт и скопление необходимо ограничить, при такой сложной ситуации. Это просто первая необходимость, но стоять на месте в плане обучения детей мы не можем, поэтому понятен всем переход на дистанционное обучение. Все понимаем, мы взрослые, что переход на любое «новое», не проходит гладко и ровно, потому как, это «новое», а именно дистанционное обучение, не привычно для детей, в первую очередь, ну и для родителей в том числе. Учитель же в такой ситуации, более грамотен и имеет представления о работе с

компьютерными программами, так как всему этому предшествовало обучение различным технологиям, которые требует и требовал ФГОС.

Опыт дистанционного обучения во время первой весенней волны пандемии, нам показал на все проблемы и перспективы такого обучения, и для сельской школы в том числе. Первые дни паники, которые вызвали быструю реакцию у всех, нас озадачили в том, чтобы определиться, как и в каком формате, на каких информационных платформах будет легче всего, учиться детям, и какие платформы есть вообще, готовые выдержать большой объем пользователей одновременно, имеющие, хотя бы минимальные возможности для объяснения учебного материала. И большинство остановилось на таких платформах, как Скайп, Ватсап, «Я Класс», «Учи.ру», а затем уже и электронный журнал. Последние из них («Я Класс» и «Учи.ру») уже задолго до пандемии, предлагали перспективные возможности своих платформ. Затем уже были освоены и изучены другие платформы, постоянно проходили обучения, передавали опыт работы на других платформах и многое - многое другое. Мы, учителя, в такой экстренной ситуации многому научились, особенно в использовании информационных технологий: кто-то уже умел, а кому-то пришлось или вынуждены были научиться. Но в любом случае, все остались только в плюсах от этого обучения, некоторые научились работать по совершенно другим программам. Процесс обновления знаний и обучения в электронно-образовательной среде среди учительства прошёл успешно.

Все плюсы дистанционного обучения можно и нужно использовать в дальнейшем. Поговорим о конкретных перспективах, на конкретных примерах, когда можно будет применять дистанционное обучение в школах, и не только сельских, и что ещё надо улучшить в такой системе преподавания. Во-первых, очень удобно будет со стороны обучающихся и родителей тех, кто по причинам здоровья не может в какое-то время посещать уроки, или не может посещать уроки вообще. Для этого установленные ноутбуки в классных кабинетах, с уже имеющимися программами связи можно будет включать в начале урока и ребенок, таким образом, будет присутствовать на уроке и слушать материал. Единственное, что необходимо усовершенствовать в программах, возможность слушателю приближать экран или электронную доску поближе, чтобы лучше видеть написанное на доске, или карту, или рисунок.... Во-вторых, если учитель сам не может по каким-то причинам присутствовать на уроке, имея даже телефон на руках, не только планшет или ноутбук, сможет объяснить материал урока в виде лекции, особенно по устным предметам. То есть можно изменить форму урока: очная, дистанционная или электронная, в виде кейсов. Дистанционно можно проводить педсоветы, совещания, родительские собрания, научные

конференции, собирая разную аудиторию и на разных расстояниях. Сейчас уже хирурги проводят операции на расстоянии. Но это уже обученные, опытные специалисты. Во-вторых, большая экономия времени и денег при дистанционном обучении, достаточно будет иметь хороший телефон с доступом в интернет. И можно будет учиться, как говориться «на ходу». Это учит самостоятельности, гибкости, и конкретности в том, какие знания хочет получить ребенок, студент. И, в-третьих, родители могут присутствовать при обучении, то есть процесс получения знаний становится все более открытым. Некоторые дети становятся увереннее в себе, в ответах на вопросы, их не стесняет аудитория сверстников, то есть психологическое спокойствие. И родители видят и слышат учителя, его интонацию, настрой, понимают его требования, видят его знания и умения при работе с детьми.

Какие же проблемы таятся при дистанционном обучении и иногда они остро стоят именно в сельских школах. Если городские школы обычно многочисленны, то сельские школы этим и отличаются. Некоторые школы большие по численности, имеют много классов и находятся в больших сельских населенных пунктах, где доступ к интернету имеется. Малокомплектные школы, с небольшим числом обучающихся и в небольших деревнях, обеспечены плохо интернетом или нет доступа к нему вообще. По разным причинам: неровный горный рельеф, не выгодно среди малого числа населения строить транслирующие интернет вышки и тому подобное. Следовательно, нужно ожидать, что такие населенные пункты на грани исчезновения. Не все родители, особенно старшего возраста, которые не сталкивались с работой на компьютере, не имеют понятия, что и в телефоне, и в ноутбуке необходимы дополнительные функции и разрешения для просмотров рисунков, видеофильмов и всего другого. Что для обучения их детей, важно понимать, развиваться и самим в ногу со временем. Но нет элементарных понятий: что такое Word, Excel и так далее.

Следующая проблема - при дистанционном обучении во время уроков теряется контроль знаний. Ловкость детей «загуглить» любой вопрос и при этом учитель не видит и не слышит его, не дает глубоких, устойчивых знаний. Это сказывается на качестве образования в целом и большинства детей. П.П. Блонский считал: «Развитие ребёнка, а вслед за ним и педагогического процесса есть непрекращающееся движение вверх, требующее все новых и больших усилий, в первую очередь, самого ребёнка». [1,с.25] Есть дети, которые под пристальным влиянием родителей, понимают и стараются «на совесть» выполнять контрольные задания и так далее, но их очень малое количество даже в больших школах. Отсюда, возникает вопрос, почему не все родители так заинтересованы? Большинство родителей находится на работе во время уроков или они заняты в бизнесе, а на селе есть ещё и домашнее хозяйство,

не у многих, но небольшое количество земли, птицы и скотины, всё же есть, поэтому им некогда.

Дети, есть дети. Всем хотелось бы больше играть, прыгать, больше двигаться. Это нормально, они растут и развиваются. Компьютер при дистанционном обучении занимает больше времени: загрузка домашних заданий, плюс сначала их выполнить, найти нужную информацию или повторить, пройденный материал. Что у детей, то и у учителей уходит много времени возле компьютеров. Детям приходится дольше и больше заниматься самостоятельно, готовить домашние задания. Учителям готовить один и тот же план урока в разных форматах: для онлайн-урока, для электронного кейса, а по весне и бумажный вариант. Но самое главное нет живого общения у учащихся между собой и учителем. «Педагогический процесс невозможен без наличия другого человека и общения с ним. Личность познает и выявляет себя, вступая в отношения с другими людьми.» отмечает в своих трудах Р.М.Асадуллин. [2.с.24] Ведь живое общение порождает много идей, некоторым детям координально меняет судьбу, учит многому: дети видят друг у друга, как модно одеваться, как можно внимательно относиться друг к другу, помогать в конкретных делах, и многое другое. «... мы имеем дело всегда с отношением... Именно отношение составляет истинный объект нашей педагогической работы», считал А.С.Макаренко.[3.с.508] Они учатся друг у друга, у учителей. А со стороны учителя нет творческого вложения в воспитание детей и результат своей деятельности не виден. Н.А. Бердяев писал: «Под творчеством я все время понимаю не создание культурных продуктов, а потрясение и подъём всего человеческого существа, направленного к иной, высшей жизни...» [4,с.308].

Ну и ещё, наверное, нужно сказать, что техника зависит тоже от многих обстоятельств, например, электричество, которое может внезапно во время сильного ветра прерваться. Или если не электричество, так прервется связь интернета, может сломаться сам компьютер или телефон. Поэтому, собирая большую аудиторию, необходима проверка и непрерывное обеспечение всем, что требуется. И такие ситуации не частые, но и не редкие.

И главное, мы должны дать нашим детям качественное начальное и основное образование. Заложить основы, без которых ребенок не сможет в современном мире, при ускоряющемся техническом прогрессе, без элементарных знаний, жить, а дальше работать и приносить экономическое развитие стране. Далее стать хорошим или высококвалифицированным специалистом, чтобы на дистанции проводить и операции, и обучать других, и делиться знаниями и опытом. Поэтому в начальной школе, особенно первый класс, который дает азы правописания, вычислений и всего другого, когда ребенку учитель помогает правильно держать ручку, правильно выводить буквы, вместе с учителем, очень

сложно передать это на дистанции. Как сложно не сопереживать, радоваться или огорчаться вместе с детьми за их победы или ошибки. А.З. Рахимов писал о роли учителя в обучении и развитии детей: «Профессионализм учителя, прежде всего определяется способностью учителя влиять на психику ребят – на их ум и сознание, эмоции и волю, воображение и мышление, духовность и нравственность.»[5.с.129] На чаше весов стоит сейчас, с одной стороны – человеческие отношения, эмоции, чувства, душевное, нравственное, психологическое развитие, которые воспитывают и развивают, и с другой стороны – экономия средств и денег на строительстве школ, домов творчества и многого другого.

#### ЛИТЕРАТУРА

1. Блонский, П.П. Педагогика. Москва: Гос. изд-во: Работник просвещения, 1922. – 164 с.
2. Асадуллин, Р.М., Григорьев, Е.Н. Формирование профессионально значимых качеств тренеров-преподавателей [Текст]: монография / Р.М. Асадуллин, Е.Н. Григорьев. – М.: Педагогика, 2014. – 164с. с ил.
3. Макаренко, А.С. Соч. Т.5. М., 1958. – 508с.
4. Бердяев, Н.А. Самопознание. Опыт философской автобиографии. – М., 1990. – 308с.
5. Рахимов, А.З. Педагогическая технология творческого развития. Методическое пособие. Уфа, изд-во: Творчество, 2003. – 140с.

© Фахрисламова А. Г. ,2020

УДК: 37.018.4:072

*Шляхтина Н.В.,  
руководитель Центра образовательного менеджмента,  
РФ, г. Ярославль, ГАУ ДПО ЯО «ИРО»*

### **ВОЗМОЖНОСТИ СЕТЕВОЙ ФОРМЫ РЕАЛИЗАЦИИ ПРОГРАММ КАК ИНСТРУМЕНТ РЕШЕНИЯ ПРОБЛЕМ СЕЛЬСКОЙ ШКОЛЫ ПРИ ОРГАНИЗАЦИИ ДИСТАНЦИОННОГО ОБУЧЕНИЯ**

Формирование новой модели образования позволит достичь качественно новых результатов выпускника, одной личностных характеристик которого станет способность к образованию, отношение к профессиональной деятельности как возможности участия в решении личных, общественных, государственных, общенациональных проблем, а также умение использовать все возможные ресурсы для достижения поставленных целей и реализации планов деятельности [1]. От выпускника требуют новых компетенций, поэтому одна из задач школы создать условия для развития новой конкурентоспособной личности, способной к

построению индивидуальной образовательной траектории. Вместе с тем современная школа сможет решить эти задачи только через построение инновационного образовательного пространства. Ключевое слово – пространство, и одним из ресурсов позволяющим его создать является модель школы, которая позволит выйти за рамки привычной системы и воспользоваться образовательным пространством муниципального района.

Идеи объединения ресурсов нескольких организаций для решения общих задач и реализации целей общего образования вызывали споры и дискуссии в педагогическом профессиональном сообществе в течение многих лет, но впервые о реализации образовательных программ в сетевой форме заговорили с появлением Закона «Об образовании». Именно Федеральный Закон «Об образовании в Российской Федерации» № 273-ФЗ ввел понятие «сетевая форма» в действительность российского образования 29 декабря 2012 года [2]. Статья 13 уточняет, что образовательные программы могут быть реализованы образовательной организацией как самостоятельно, так и посредством сетевых форм. Статья 15 данного федерального акта устанавливает организационное обеспечение сетевой формы, перечень необходимых нормативных актов, механизмы финансового обеспечения, требования к договору о сетевой форме реализации образовательных программ. С 01 июля 2020 года в силу вступают изменения в ст.15 данного нормативного акта, установленные Федеральным законом от 02.12.2019 № 403-ФЗ "О внесении изменений в Федеральный закон "Об образовании в Российской Федерации" и отдельные законодательные акты Российской Федерации"[3].

Понимая актуальность и неразработанность проблемы реализации программ в сетевой форме был выпущен Приказ Министерства науки и высшего образования РФ и Министерства просвещения РФ от 5 августа 2020 г. N 882/391 [4], который утвердил новый порядок "Об организации и осуществлении образовательной деятельности при сетевой форме реализации образовательных программ". Данные законодательные нормы действуют с 23 сентября 2020 года.

Дополнительно письмом Методические рекомендации для субъектов Российской Федерации по вопросам реализации основных и дополнительных общеобразовательных программ в сетевой форме (утв. Минпросвещения России 28.06.2019 N МР-81/02 вн) [5], были даны рекомендации по организации образовательной деятельности с использованием сетевых форм реализации образовательных программ.

Согласно Федеральному закону с 01 июля 2020 года сетевая форма реализации образовательных программ обеспечивает возможность освоения обучающимся образовательной программы и (или) отдельных учебных предметов, курсов, дисциплин (модулей), практики, иных компонентов, предусмотренных образовательными программами (в том числе различных вида, уровня и (или) направленности), с использованием

ресурсов нескольких организаций, осуществляющих образовательную деятельность, включая иностранные, а также при необходимости с использованием ресурсов иных организаций. Обратим внимание на появившуюся возможность реализации отдельных модулей образовательных программ, что дает широкие возможности для образовательных организаций, особенно по предмету «Технология» и другим учебным областям, требующим высоко-оснащенных мест ученика и соответственно квалифицированных кадров.

Ограниченность ресурсов образовательных организаций как кадровых, так и материально-технических и информационных может быть расширена путем сетевой формы реализации образовательных программ, содержащей огромный потенциал повышения качества и образовательных результатов.

Рис.1 Схема традиционной модели реализации ООП.



Рис.2 Схема сетевой модели реализации ООП.



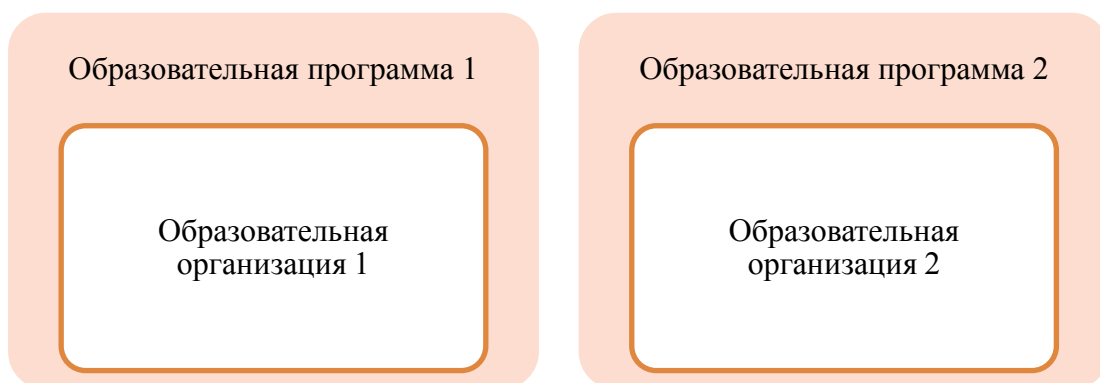
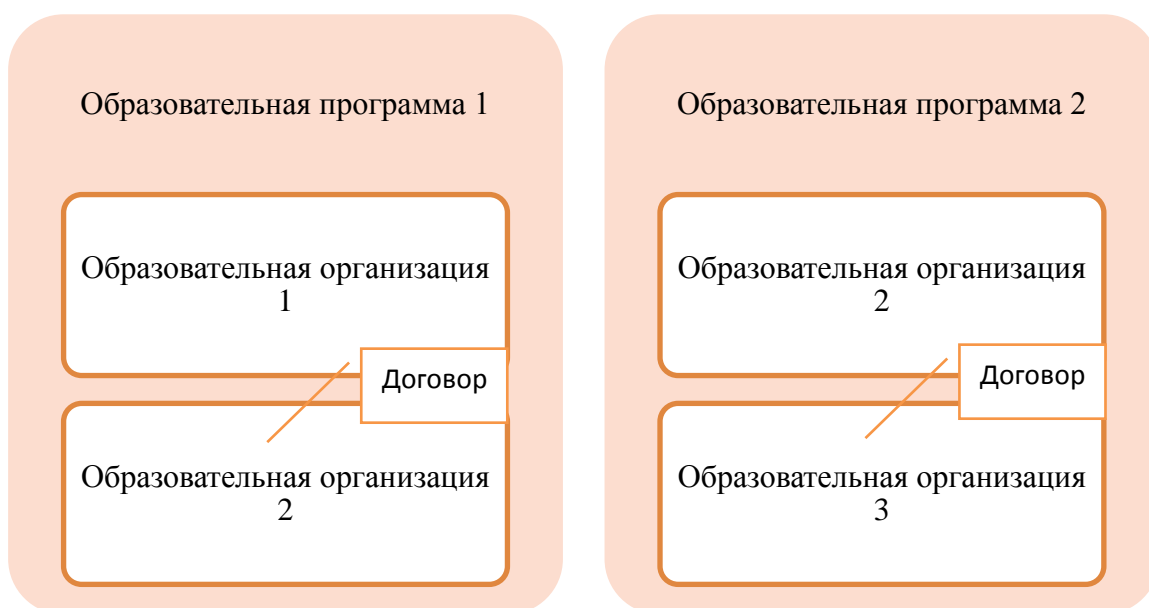

Реализация образовательной программы в сетевой форме подразумевает комплексный подход к решению трудностей, в т. ч. предусматривающих взаимодействие нескольких субъектов. Мониторинг практик реализации программ в сетевой форме, проведенный весной 2019 года показал, что в регионе существует различный опыт организации сетевого взаимодействия и состав нормативных документов и форм сетевых договоров. в апреле 2019 года в онлайн опросе участие приняли 106 образовательных организаций региона.

В Методических рекомендациях для субъектов Российской Федерации по вопросам реализации основных и дополнительных общеобразовательных программ в сетевой форме (утв. Минпросвещения России 28.06.2019 N МР-81/02 вн) [5] кроме основ организационного обеспечения новых практик, определены задачи продвижения сетевых форм, таких как:

- повышение качества образования с учетом возможности использования как инновационного оборудования и др. инфраструктурного обеспечения организаций, так и кадрового состава;
- улучшение образовательных результатов обучающихся;
- повышение эффективности использования имеющихся ресурсов;
- рациональное использование финансовых средств за счет объединения нескольких организаций над решением общей цели и задачи, отвечающей интересам всех участников взаимодействия;
- повышение вариативности образовательных программ, в т.ч. ДПО;
- формирование системы кадрового обеспечения.

Анализ баланса мнений участников опроса показал, что возможность построения индивидуальных образовательных маршрутов для обучающихся педагоги ставят на первое место, вторым же идет предоставление дополнительных возможностей для потребителей образовательных услуг (рисунок 2).

Рисунок 2.

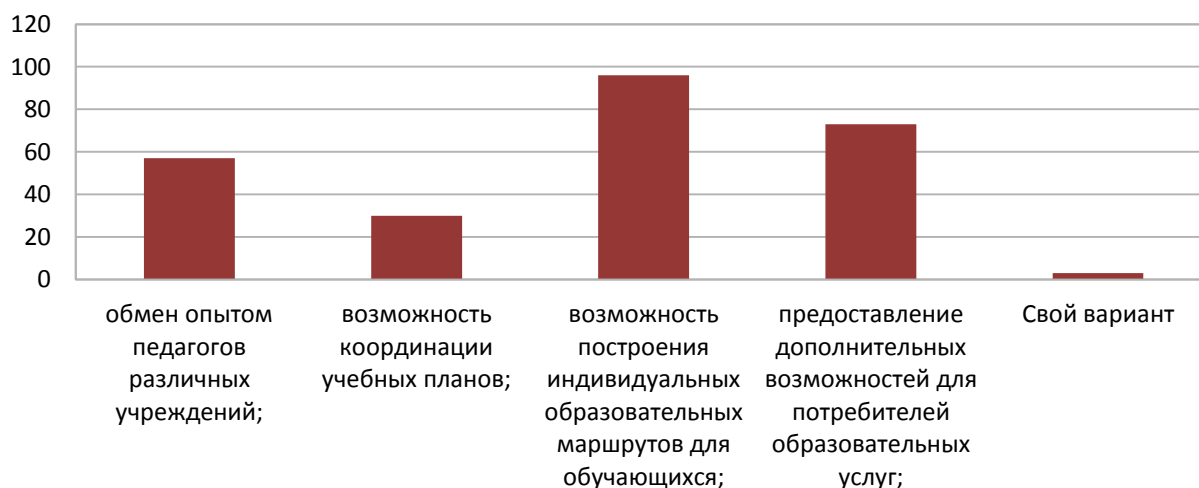

Именно возможность индивидуального подхода и создание условий для реализации программы в полном объеме в ситуации весны 2020 года, когда стало необходимым организация работы школ в удаленном режиме, выявили и другие проблемы сельских школ.

Первая и основная – компетенции педагогов сельских школ в области информационно-коммуникационных технологий, использования программного обеспечения для организации синхронного обучения при удаленной работе. Трудности в освоении данных технологий были преодолены иной организацией работы учителей, когда классы можно было объединить в параллели и вести онлайн уроки тому педагогу, кто обладал и компетенциями, и материальными ресурсами, и скорость Интернет позволяла без сбоев провести такие уроки. Объединение ресурсов разных образовательных организаций, совместная деятельность по реализации программ в сетевой форме при условии грамотного оформления локальных актов, договоров о реализации программ может стать действующим инструментом для обновления методик и технологий преподавания учебных предметов.

Кроме этого, надо отметить сложности в ресурсном обеспечении школ. Компенсировать отсутствие специалистов того или иного предмета можно и при использовании сетевой формы, с учетом отдаленности сельских школ друг от друга вариант использования интернет сетей и дистанционных курсов на платформах Moodle, ILIAS и др. возможен и предполагает не только профессиональное развитие практикующих педагогов, но и реализации программ в полном объеме и надлежащего качества.

Подводя итоги, выразим мнение, что сетевая форма реализации программ является не только целевым показателем национального проекта «Образование», одной из новых возможностей, но и принципиально новым инструментом новой образовательной реальности.

#### **ЛИТЕРАТУРА**

1. Федеральный государственный образовательный стандарт среднего (полного) общего образования: утверждён приказом Министерства образования и науки Российской Федерации № 413 от 17 мая 2012 г. [Электронный ресурс] // Российское образование: федеральный портал: [сайт]. – Режим доступа: [http://www.edu.ru/db/mo/Data/d\\_12/m413.html](http://www.edu.ru/db/mo/Data/d_12/m413.html) (Дата обращения: 20.11.2020).
2. Федеральный закон от 29.12.2012 N 273-ФЗ "Об образовании в Российской Федерации" [Электронный ресурс] // КонсультантПлюс: [сайт]. С. 15 Сетевая форма реализации образовательных программ. [http://www.consultant.ru/document/cons\\_doc\\_LAW\\_140174/499cc91fbe852d6839d4de3b173bb4953a33419c](http://www.consultant.ru/document/cons_doc_LAW_140174/499cc91fbe852d6839d4de3b173bb4953a33419c) (Дата обращения: 20.11.2020).

3. Федеральный закон от 02.12.2019 № 403-ФЗ "О внесении изменений в Федеральный закон "Об образовании в Российской Федерации" и отдельные законодательные акты Российской Федерации" [Электронный ресурс] // КонсультантПлюс: [сайт]. [http://www.consultant.ru/document/cons\\_doc\\_LAW\\_339097/](http://www.consultant.ru/document/cons_doc_LAW_339097/) (Дата обращения: 20.11.2020).
4. Приказ Министерства науки и высшего образования Российской Федерации, Министерства просвещения Российской Федерации от 05.08.2020 № 882/391 "Об организации и осуществлении образовательной деятельности при сетевой форме реализации образовательных программ" (Зарегистрирован 10.09.2020 № 59764) [Электронный ресурс] // КонсультантПлюс: [сайт]. <https://minjust.consultant.ru/documents/23480> (Дата обращения: 20.11.2020).
5. Методические рекомендации для субъектов Российской Федерации по вопросам реализации основных и дополнительных общеобразовательных программ в сетевой форме (утв. Минпросвещения России 28.06.2019 N МР-81/02 вн) [Электронный ресурс] // Законы, кодексы и нормативно-правовые акты в Российской Федерации – Режим доступа: <https://legalacts.ru/doc/metodicheskie-rekomendatsii-dlja-subektov-rossiiskoi-federatsii-po-voprosam-realizatsii/> (Дата обращения: 28.05.2020).

© Шляхтина Н.В., 2020

## УДК 373

*Шобонов Н.А., д.п.н., доцент,  
РФ, г. Нижний Новгород, ННГУ  
им. Н. Лобачевского, Павловский филиал*

### **НЕКОТОРЫЕ ПРОБЛЕМЫ ОРГАНИЗАЦИИ ДИСТАНЦИОННОГО ОБУЧЕНИЯ В СЕЛЬСКОЙ ШКОЛЕ**

В результате проведенной реструктуризации сети сельских школ их число сократилось на четверть. В процессе модернизации не только закрывались школы, но и шел процесс их присоединения к другим, более крупным, имевшим лучшие кадровые и материальные ресурсы, в результате создавались базовые школы и ресурсные центры. Базовые школы и ресурсные центры в основном оснащены современными информационно-коммуникационными средствами для реализации программ дистанционного обучения.

К сожалению, необходимо отметить, что мероприятия по оптимизации системы образования проходили без серьезного анализа сети и оценки потребностей населения в образовательных услугах.

Оптимизация не улучшила в значительной степени и ситуацию с доступностью сельских жителей к качественным образовательным услугам, сузила возможность детей участвовать во внеурочной деятельности, да еще и лишила многие сельские населенные пункты единственных культурно-образовательных центров. Традиционно сельская школа успешно играла эту роль, развивая в определенной степени сельские территории. Сегодня почти 6 тыс. населенных пунктов с численностью населения от 300 чел. до 1,5 тыс. человек не имеют организаций общего образования.

Решить проблему повышения качества сельского образования могут в определенной степени программы по организации «учительских домов», развитие форм «семейного обучения».

Повысить качество образовательной деятельности сельской школы, получить образование с максимальным учетом индивидуальных возможностей возможно, в том числе, путем организации дистанционного обучения. Форму организации образовательной деятельности с применением дистанционных технологий выбирают учащиеся, желающие получить более качественное образование, дополнительное образование, нуждающиеся в индивидуальном темпе учебной деятельности, но не имеющие возможности из-за территориальной удаленности воспользоваться высококвалифицированной педагогической помощью.

При дистанционном обучении часть учебного процесса не требует непосредственного взаимодействия учителя и учащихся, интерактивное взаимодействие носит регулярный, а не эпизодический характер и ответственность за эффективность работы возлагается и на самих учащихся.

Минпросвещения России инициировало в этом учебном году эксперимент по внедрению целевой модели цифровой образовательной среды в российских, в том числе сельских школах, тем самым предполагалось расширение использования в очном образовательном процессе некоторых элементов цифровых программ, материалов Российской электронной школы, собравшей лучшие методики и уроки лучших учителей страны. Школы 14 регионов, участников эксперимента по внедрению цифровой среды, обеспечиваются высокоскоростным интернетом и компьютерной техникой для организации интерактивного процесса обучения. Хочется верить, что результаты этого эксперимента помогут сельским школам организовать эффективный образовательный процесс с использованием дистанционных технологий.

В массовых масштабах дистанционное обучение было организовано в России в конце прошлого учебного года в целях предупреждения распространения коронавирусной инфекции. Были разработаны программы для проведения онлайн-уроков и уточнены полномочия по установлению порядка применения электронного обучения,

дистанционных образовательных технологий при реализации образовательных программ. Введение дистанционного обучения являлось вынужденным, но, наверное, и единственно верным решением на тот момент времени, несмотря на риски, ограничения организации дистанционного обучения, связанные с нарушением нормативных требований СанПиН. Выполнить требования СанПиН (2.2.2/2.4.1340-033) фактически нереально в домашних условиях для большинства учащихся. Можно констатировать практическую невозможность выполнения в домашних условиях, в частности, требований пунктов 3.2, 3.5, 3.7, 4.5 СанПиН 2.4.2.2821-10.р. [1,2]

Другими документами, нарушения которых неизбежны при проведении массового дистанционного обучения, являются ФГОС начального общего образования, ФГОС основного общего и ФГОС среднего общего образования.

В соответствии с приказами Минобрнауки РФ, утвердившими ФГОСы, можно использовать дистанционные технологии, однако при этом информационно-образовательная среда образовательной организации должна включать в себя совокупность технологических средств (компьютеры, базы данных, коммуникационные каналы, программные продукты), культурные и организационные формы информационного взаимодействия, компетентность участников образовательных отношений в решении учебно-познавательных и профессиональных задач с применением информационно-коммуникационных технологий (ИКТ), а также наличие служб поддержки применения ИКТ. [3,4,5]

Более того, в организации, осуществляющей образовательную деятельность и реализующей основную образовательную программу, необходимо создать условия для реализации электронного обучения, применения дистанционных образовательных технологий, сетевого взаимодействия с организациями, осуществляющими образовательную деятельность, обеспечивающими возможность восполнения недостающих кадровых ресурсов.

В соответствии с Федеральным законом «Об образовании в РФ» общее образование может быть получено в организациях, осуществляющих образовательную деятельность в очной, очно-заочной или заочной форме, поэтому разрешается реализовывать основные общеобразовательные программы без явки детей в школу с помощью исключительно дистанционных технологий. Однако в таком случае должны выполняться требования ч. 3 статьи 16 Федерального закона «Об образовании в РФ» : при реализации образовательных программ с применением исключительно электронного обучения, дистанционных образовательных технологий в организации, осуществляющей образовательную деятельность, должны быть созданы условия для функционирования электронной информационно - образовательной среды,

включающей в себя электронные информационные ресурсы, электронные образовательные ресурсы, совокупность информационных технологий, телекоммуникационных технологий, соответствующих технологических средств и обеспечивающей освоение учащимися образовательных программ в полном объеме независимо от места нахождения учащихся. [6]

Сельские школы организуют дистанционное обучение, руководствуясь Порядком применения организациями, осуществляющими образовательную деятельность, электронного обучения, дистанционных образовательных технологий при реализации образовательных программ.

Согласно п. 5 указанного Порядка, допускается отсутствие учебных занятий, проводимых путем непосредственного взаимодействия педагогического работника с обучающимися в аудитории. Федеральный закон «Об образовании в РФ» и ФГОС общего образования не содержат запретов на реализацию основных общеобразовательных программ с отсутствием учебных занятий, проводимых путём непосредственного взаимодействия педагогического работника с учащимся в аудитории. Вместе с тем практика показывает, что реализация основных общеобразовательных программ с использованием лишь дистанционных технологий не позволяет выполнить в полном объеме ФГОС и неизбежно повлечёт за собой их нарушение в части требований к материально-техническим условиям реализации основной образовательной программы начального общего образования, основного общего образования, среднего общего образования, которые должны обеспечивать соблюдение в том числе санитарно-гигиенических норм образовательной деятельности. Как было рассмотрено выше, невозможно соблюдение СанПиН в домашних условиях, что неизбежно повлекло за собой и нарушение требований ФГОС в данной части. [7]

Федеральным законом от 08.06.2020 № 164 –ФЗ были внесены изменения в ст. 108 Федерального закона «Об образовании в РФ» Установлена возможность введения электронного обучения с использованием дистанционных программ в некоторых случаях; переход на дистанционное обучение производится вне зависимости от ограничений, установленных в государственных образовательных стандартах, а также в перечне профессий и специальностей, образование по которым не допускается только путем дистанционных программ; предусматривается возможность как дистанционного обучения, так и прохождения итоговых испытаний.

Введение дистанционного обучения предусмотрено в случаях возникновения некоторых чрезвычайных ситуаций; появление угрозы возникновения таких ЧС; введения режима повышенной опасности по всей стране или в отдельной ее части. Закон был принят в целях устранения пробелов в законодательстве, которые были выявлены в связи с переходом на удаленное обучение в период пандемии. [6]

В условиях комплексного развития сельских территорий, реализации национального проекта «Образование» возрастает роль сельской школы, ее руководителей, педагогических работников, которые не могут не учитывать изменения в социально-экономической, образовательной политике государства. Утвержденная Постановлением Правительства РФ от 31.05.2019 N 696 государственная программа комплексного развития сельских территорий на период 2020-2025 годов, системные изменения в образовательном законодательстве, внесенные Федеральным законом «Об образовании в РФ» предъявляют особые требования к профессиональной деятельности сельских педагогических и руководящих работников.

Сегодняшняя ситуация показывает, что все участники образовательных отношений в сельской школе в той или иной степени оказались не готовы к ведению образовательной деятельности дистанционно.

При проведении занятий в дистанционной форме в сельской школе требуются новые подходы, когда учитель, прежде всего, является организатором, консультантом, а не транслятором информации, придерживающимся традиционной методики преподавания. Этому мало учат на курсах повышения квалификации, да и учитель непросто преодолевает этот стереотип.

В системе дополнительного профессионального образования все более актуальной становится задача осуществления не только организации самого процесса обучения учителей в электронной образовательной среде, но также и практики, предусмотренной учебным планом.

В условиях развития дистанционных форм обучения, по нашему мнению, появляется возможность использования модели взаимодействия сельских образовательных организаций с другими образовательными организациями в электронной образовательной среде. Сегодня целесообразно перенести часть процесса обучения при реализации дополнительных образовательных программ в электронную образовательную среду и организовать практики дистанционно. Отметим, что так называемая электронная практика слушателей, коренным образом отличается от классического электронного курса с его практическими заданиями, кейсами и т.п., так как предусматривает прямое взаимодействие с представителями образовательной организации, представляющей площадку для прохождения практики. Важно организовать работу таким образом, чтобы и слушатель и образовательная организация – организатор практики имели взаимный интерес и могли решать свои конкретные профессиональные проблемы.

Наш опыт свидетельствует, что организация практики в электронной образовательной среде имеет ряд преимуществ как для слушателей курсов, так и для школы, принимающей слушателей. Сельские школы имеют

больше информационных продуктов в ходе осуществления с ними коммуникаций в образовательной сфере, используя слушателей в качестве целевой аудитории для проведения анкетирования и опросов по интересующим их проблемам, а также появляется уникальная возможность популяризировать свою деятельность по актуальным направлениям организации образовательной деятельности.

Так как электронное прохождение практики слушателями переносит процесс коммуникации с консультантом от образовательной организации - организатора практики и с преподавателем в электронную образовательную среду, то структура электронного курса-площадки для практики должна обеспечивать наличие эффективных образовательных практик и заданий, направленных на профессиональное развитие, а также высокое качество ресурсов для коммуникации.

Дистанционная форма проведения практики актуальна для слушателей из отдаленных сельских школ, малокомплектных сельских школ. Такая форма практики меняет стиль общения участников образовательной деятельности, развивает у слушателей навыки сотрудничества и работы в коллективе. Целесообразность создания электронных учебных практик объясняется тем, что любая образовательная организация нуждается в аккумуляции коллективного знания, кооперации учителей, директоров сельских школ руководителей образовательной организации для решения конкретных проблем в обучении и воспитании.

Другим преимуществом использования дистанционных образовательных технологий при организации практики является гибкость образовательно-коммуникационного процесса, оперативность обновления информации по предмету практики, индивидуализация обучения. Преподаватели очных курсов не могут полностью удовлетворить запросы как начинающих, так и опытных сельских учителей, а электронная практика дает возможность в таких случаях компенсировать эти дефициты и вместе искать решения поставленных проблем.

Практика с использованием дистанционных образовательных технологий, как модель сетевого взаимодействия образовательных организаций, является наиболее актуальной для сельских образовательных организаций, расположенных в отдалении друг от друга.

Итак, мы видим, что статус дистанционного образования в российском законодательстве определен. Законодательство РФ об образовании способствует организации массового дистанционного обучения в школе, в том числе сельской. Для повышения эффективности реализации образовательных программ с применением электронного обучения, дистанционных образовательных технологий должны быть созданы материально-технические, финансовые, кадровые, мотивационные условия; необходима четко продуманная работа со всеми



участниками образовательных отношений (организационная, методическая, просветительская, повышение педагогического мастерства и др.).

## ЛИТЕРАТУРА

1. СанПиН 2.4.2.2821-10. Санитарно-эпидемиологические требования к условиям и организации обучения в общеобразовательных организациях. Санитарно-эпидемиологические правила и нормативы» утверждены постановлением главного государственного санитарного врача РФ от 29.12.2010 № 189 и устанавливают в т.ч. санитарно-эпидемиологические требования к режиму образовательной деятельности.
2. СанПиН 2.2.2/2.4.1340-03. 2.2.2. Гигиена труда, технологические процессы, сырье, материалы, оборудование, рабочий инструмент. 2.4. Гигиена детей и подростков. Гигиенические требования к персональным электронно-вычислительным машинам и организации работы. Санитарно-эпидемиологические правила и нормативы, утверждены постановлением главного государственного санитарного врача РФ от 03.06.2003 № 118.
3. Приказ Минобрнауки России от 06.10.2009 № 373 «Об утверждении и введении в действие федерального государственного образовательного стандарта начального общего образования».
4. Приказ Минобрнауки России от 17.12.2010 № 1897 «Об утверждении федерального государственного образовательного стандарта основного общего образования».
5. Приказ Минобрнауки России от 17.05.2012 № 413 «Об утверждении федерального государственного образовательного стандарта среднего общего образования».
6. Федеральный закон от 29.12.2012 № 273-ФЗ «Об образовании в Российской Федерации».
7. Порядок применения организациями, осуществляющими образовательную деятельность, электронного обучения, дистанционных образовательных технологий при реализации образовательных программ, утвержден приказом Министерства образования и науки Российской Федерации от 23 августа 2017 г. № 816.

© Шобонов Н.А., 2020

## **ДИСТАНЦИОННЫЕ ТЕХНОЛОГИИ В ОБРАЗОВАНИИ. ВСПОМОГАТЕЛЬНЫЕ ПЛАТФОРМЫ ДЛЯ УСПЕШНОГО ДИСТАНЦИОННОГО ОБУЧЕНИЯ**

Еще два года назад многие учителя не использовали дистанционные технологии для ведения уроков, проведения контрольных срезов, подготовки к ОГЭ и ЕГЭ, а также на факультативных занятиях. Что же мы называем дистанционными технологиями, каковы их виды, какие цели и задачи они имеют? Дистанционные технологии в образовании – это образовательные технологии, реализуемые в основном с применением информационных и телекоммуникационных технологий при опосредованном (на расстоянии) или не полностью опосредованном взаимодействии обучающегося и педагогического работника. Мы уже не единожды сталкивались с дистанционным обучением.

К образовательным технологиям, приспособленным для использования в дистанционном обучении, относятся: мультимедиа-лекции и лабораторные практикумы; электронные мультимедийные учебники; компьютерные обучающие и тестирующие системы; имитационные модели и компьютерные тренажеры; консультации и тесты с использованием телекоммуникационных средств; видеоконференции. видео-лекции.

Сегодня многие сайты работают не только для учителей, но и для учеников.

Так на сайте *YouTube* представлено большое количество обучающих видеуроков, которые помогают обучающимся самостоятельно изучить тему. Хотелось бы отметить на *YouTube* канал *LiameloN School*, на котором можно найти видеуроки по общеобразовательным предметам, на любые темы, изучающие в школе.

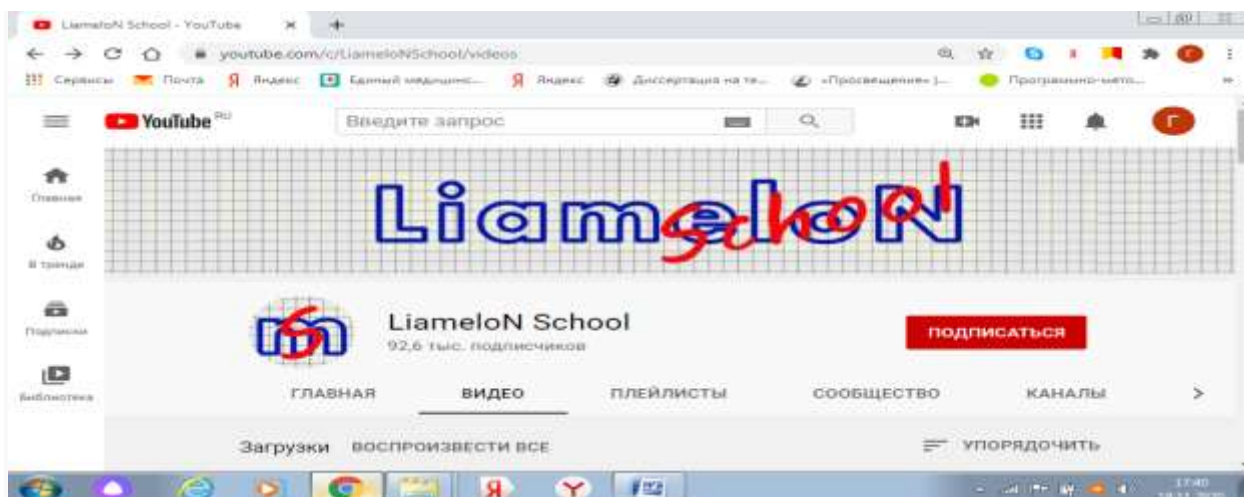

Следующая проблема, которая предстала перед учителями и обучающимися – проверка знаний, проведение контрольных срезов. Многие платформы и сайты дают возможность проведение данные срезы в режиме онлайн.

*Onlinetestpad* (<https://onlinetestpad.com/ru/tests/russian/>) – данный сайт предоставляет в режиме онлайн-тесты, опросы, кроссворды. Регистрация необязательна, что не вызовет трудностей ни у учителей, ни у обучающихся. При полном выполнении теста, показываются и проценты, и баллы( по пятибалльной системе обучения). Данные тесты распределяются по уровню сложности.

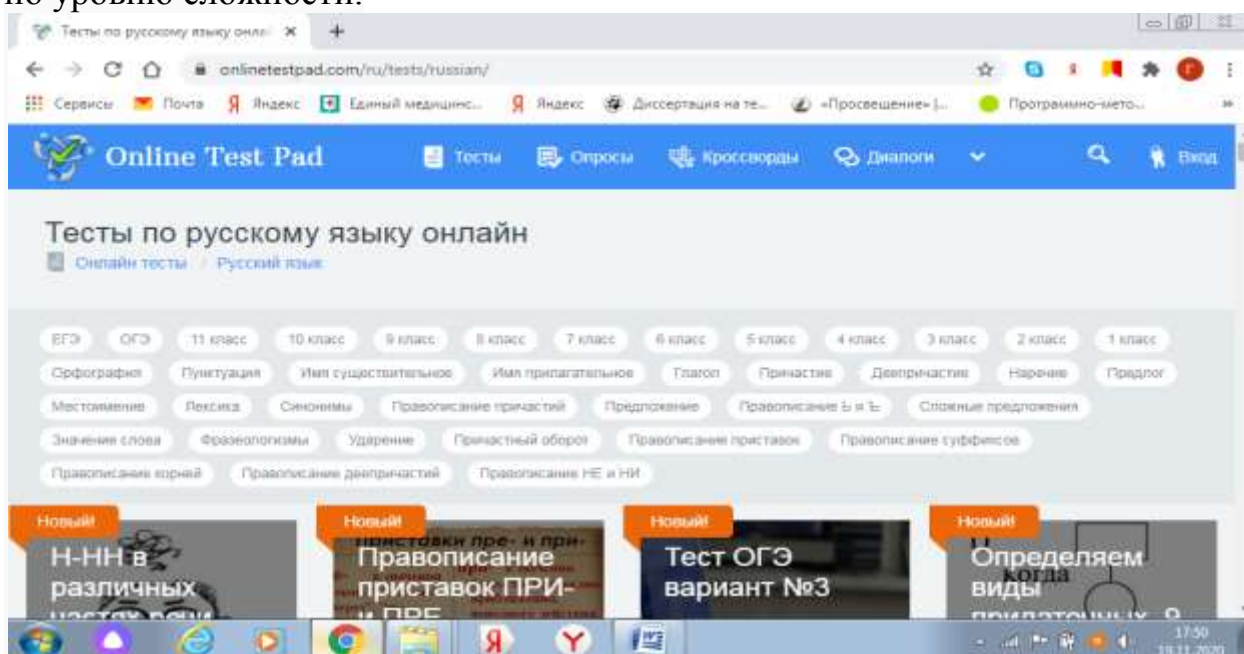

*Образовака.ру* – данный сайт имеет широкий спектр услуг. Помимо проверочных работ (тестов) предоставлены и теоретические сведения:

темы уроков для самостоятельного изучения, биографию ученых, писателей, известных личностей, тексты художественных произведений.

Для обучающихся имеется онлайн-батл – интеллектуальная викторина, охватывающая несколько общеобразовательных предметов, в которой выявляется победитель. Для учителей сайт полезен тем, что теоретические сведения и презентации можно использовать при разработке урока. Также на сайте можно размещать свои разработки. Сайт предусматривает отключение рекламы для учителей после регистрации.

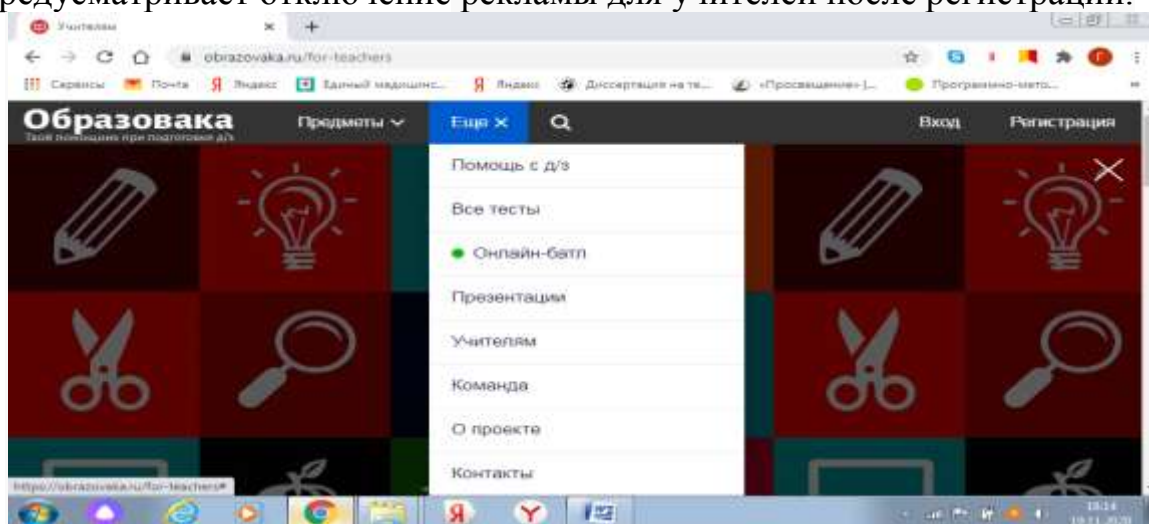

*UCHI.RU* – образовательный портал, который помогает не только обучающимся, учителям, но и родителям. Проводят онлайн-уроки ведущие специалисты разных городов России.

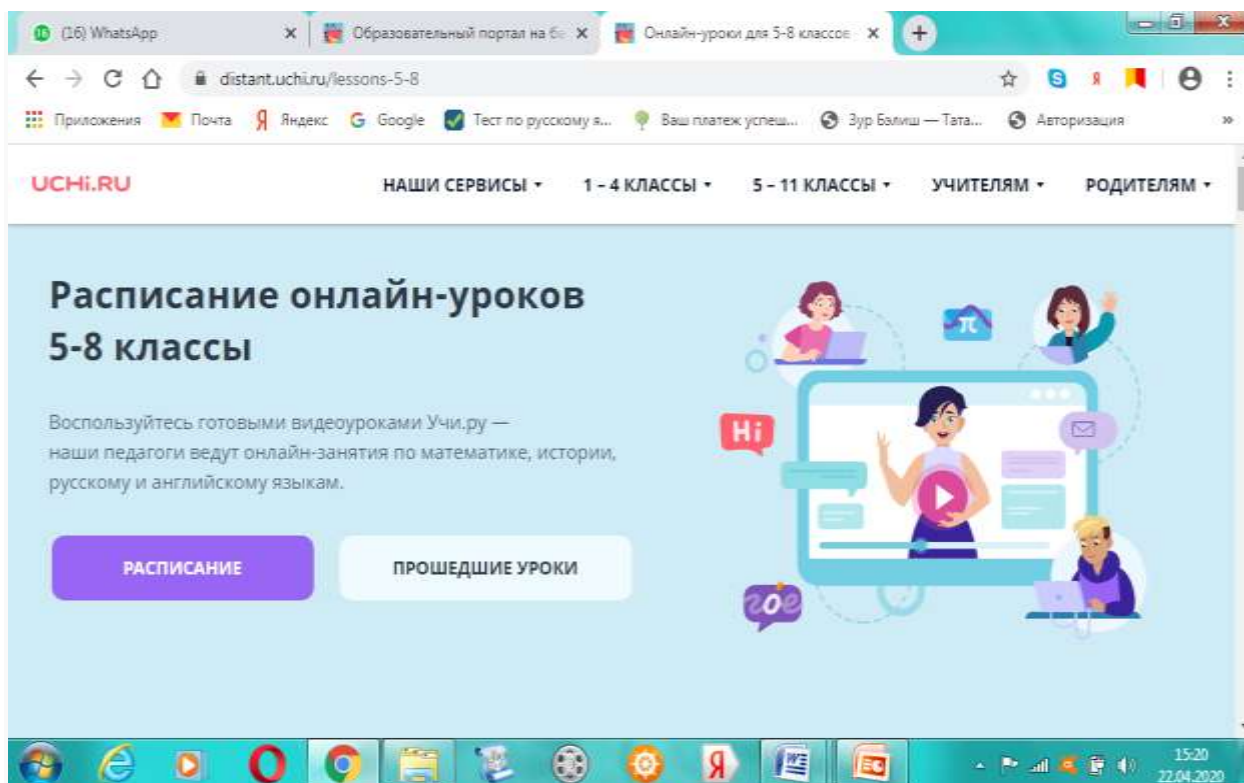

*Дистанционное образование* – это достаточно удобный способ расширить возможности для проведения уроков, контрольных срезов. При помощи дистанционных технологий уроки стало проводить удобнее, у обучающихся проявляется больший интерес, возможности получения знаний стали неограниченны.

#### **ЛИТЕРАТУРА:**

1. <https://ru.wikipedia.org/wiki/YouTube>
2. [http://www.consultant.ru/document/cons\\_doc\\_LAW\\_140174/9ab9b85e5291f25d6986b5301ab79c23f0055ca4/](http://www.consultant.ru/document/cons_doc_LAW_140174/9ab9b85e5291f25d6986b5301ab79c23f0055ca4/)
3. <https://uchi.ru/signup/teacher/profile>
4. <https://obrazovaka.ru/>
5. <https://onlinetestpad.com/ru/tests/russian/>

© Якупова Г.М., 2020

Научное издание

**ДИСТАНЦИОННОЕ ОБРАЗОВАНИЕ:  
ТРАНСФОРМАЦИЯ, ПРЕИМУЩЕСТВА, РИСКИ И ОПЫТ**

Материалы I Всероссийской научно-практической конференции  
(с международным участием)

Статьи публикуются в авторской редакции

Отпечатано с готовых оригинал-макетов  
в ООО «Печатник» РБ, Уфимский р-н,  
с. Чесноковка, ул. Воровского, 32  
Заказ 1056/12. Тираж 36 экз.